



Security Tech Germany

HAUSSICHERHEIT FH

KATALOG

2023

GÜLTIG AB 04.01.2023



ANSPRECHPARTNER

Außendienst-Mitarbeiter

Name:

Email:

Mobil:

ABUS Kundennummer:

Ansprechpartner im Innendienst Vertrieb Haussicherheit Deutschland Bereich Eisenwaren- und Baubeschlagfachhandel, Schlüsseldienste und Sicherheitsfachgeschäfte

Auftragsmanagement PLZ 1-2-3

Marian Netz
Jennifer Höhne
Pia Laxy
Luis Müller

Telefon

0 23 35 634-410

Fax

0 23 35 634-104

E-Mail

vertrieb.plz123@abus.de

Auftragsmanagement PLZ 4-5-6

Rosemarie Bremicker
Susanne Grieger
Regina Rehne

Telefon

0 23 35 634-420

Fax

0 23 35 634-257

E-Mail

vertrieb.plz456@abus.de

Auftragsmanagement PLZ 0-7-8-9

Birgit Cichy
Alessia Marrali
Stefanie Schepers
Christina Will

Telefon

0 23 35 634-430

Fax

0 23 35 634-102

E-Mail

vertrieb.plz0789@abus.de

Vertriebsmanagement

Monika Dybko

Telefon

0 23 35 634-465

Fax

0 23 35 634-3100

E-Mail

fachhandel.team@abus.de

Angebotsmanagement

Manuel Kerlin
Uwe Müller
Tim Skambraks

Telefon

0 23 35 634-385

Fax

0 23 35 634-259

E-Mail

fachhandel.angebote@abus.de

Ansprechpartner ABUS Ladeneinrichtung / Shop in Shop

Andreas Schäfer
Dennis Szwaiczyk

Telefon

0 23 35 634-384

Fax

0 23 35 634-12267

E-Mail

shop.in.shop@abus.de

Ansprechpartner Technischer Support rund um unsere Produkte der Haussicherheit

Kunden-Servicecenter

Telefon

0 23 35 634-455

Fax

0 23 35 634-3029

E-Mail

kundenservice@abus.de

ABUS Partner Portal

Zugangsdaten zum geschützten Partnerbereich/WebShop auf
unserer Homepage <http://www.partner-de.abus.com>

Benutzername:

Passwort:

Weitere Kontaktdaten

Schließanlagen:

ABUS Pfaffenhain GmbH:

0 37 29 6 713-0

Alarmanlagen/Videoüberwachung/Zutrittskontrolle:

ABUS Security Center GmbH & Co. KG:

0 82 07 959 90-0

DEN ABUS KATALOG RICHTIG BENUTZEN SCHNELL FINDEN WAS SIE SUCHEN

Mit Hilfe dieser Übersicht werden Sie sich schnell im ABUS Katalog zurechtfinden. Der Aufbau aller Artikeldarstellungen folgt einem einheitlichen Prinzip. Der Katalog dient Ihnen als Beratungs- und Verkaufsunterlage. Wir wollen, dass Sie schnell und effektiv damit arbeiten können.

DIE ARTIKELBEZEICHNUNG

Produktkategorie und Artikelbezeichnung

SICHERHEITSELEVEL

Je höher das Diebstahl- oder Einbruchrisiko, desto höher sollte das Sicherheitslevel des Artikels sein.

HINWEIS: Einige Vorhangschlösser und Türzylinder haben mehrere Level, da verschiedene Größen eines Artikels ein höheres oder niedriges Level haben können. Sie können diese nun durch eine neue Abbildung direkt sehen. Alle Level die es zu diesem Produkt gibt sind groß dargestellt.

PRODUKTABBILDUNG

Detailgetreue Abbildung des Artikels.

FEATURES

Besonderheiten, die den Artikel auszeichnen und bereits im Lieferumfang enthalten sind oder zusätzlich erhältlich sind.

TABELLEN

Hier finden Sie die wichtigsten Maße oder Abmessungsvarianten sowie die Preise zu einem Artikel. In den Tabellen finden sie zudem alle Varianten eines Artikels auf einen Blick. Zum Beispiel alle Größenvarianten oder ob es Hochbügelvarianten gibt.

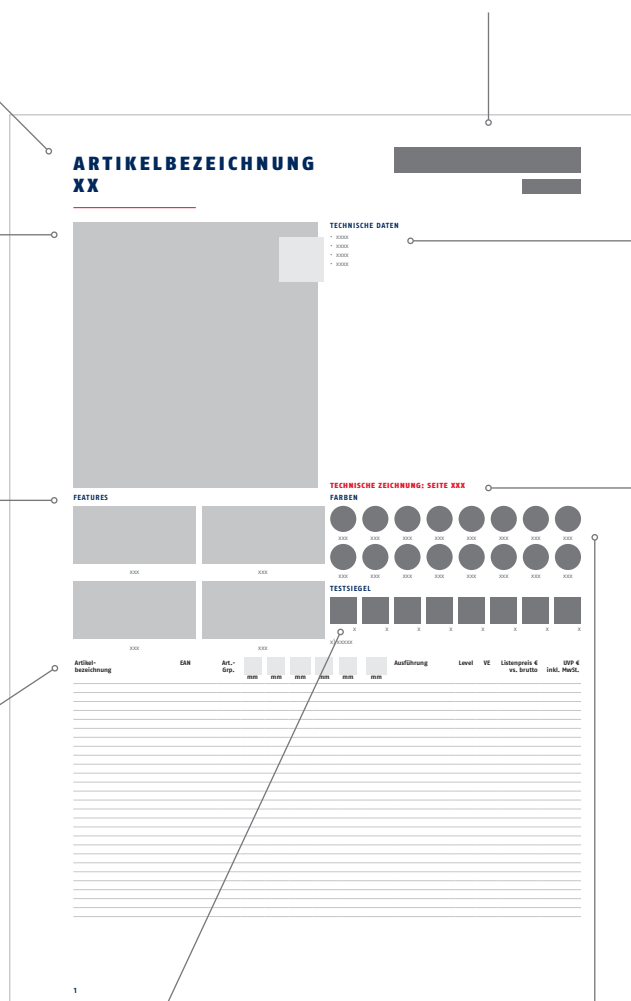

TECHNISCHE DATEN

Anwendung, Einsatzbereich und die wichtigsten Eigenschaften des Artikels.

TECHNISCHE ZEICHNUNG

Der Seitenverweis zeigt Ihnen, wo Sie die passende technische Zeichnung am Ende des Kataloges finden.

TESTSIEGEL

Zertifikate und Testsiegel belegen die Produktqualität des Artikels.

FARBEN

Verschiedene Farbvarianten oder Designs in denen der Artikel erhältlich ist.

INHALTSVERZEICHNIS KATALOG 2023

ANSPRECHPARTNER	SEITE: 2
WISSENSWERTES KATALOG	SEITE: 3
PARTNER PORTAL	SEITE: 8 - 11
ABUS AKADEMIE	SEITE: 12 - 13
ABKÜRZUNGEN UND TESTSIEGEL	SEITE: 14 - 15
VORHANGSCHLÖSSER	SEITE: 16 - 97
Wissenswertes Vorhangschlösser	18 - 19
Vergleichstabelle Vorhangschlösser	20 - 21
Übersicht Vorhangschlösser	22 - 24
GRANIT™	25 - 31
Touch™	32
DISKUS®	33 - 42
Wissenswertes Service-Schlösser 83	43
Service-Schlösser 83	44 - 58
Monobloc	59 - 61
TITALIUM™	62 - 67
Messing-Schlösser	68 - 73
Marine-Schlösser	74 - 76
Aluminium-Schlösser	77 - 82
Zuhaltungsschlösser	83 - 86
Zahlenschlösser	87 - 97
KEYGARAGE™	SEITE: 98 - 109
Wissenswertes KeyGarage™	100
Übersicht KeyGarage™	101
Smarte KeyGarage™	102
787	103 - 104
797	105
767 + 777	106
Mini KeyGarage™	107
707	108
Zubehör KeyGaragen	108
Spezial KeyGarage™	109

INHALTSVERZEICHNIS KATALOG 2023

ÜBERFALLEN

SEITE: 110 - 125

Wissenswertes Überfallen	112 - 113
Vergleichstabelle Überfallen	114
Übersicht Überfallen	115
ConHasp	116 - 117
DISKUS® INTEGRAL	118 - 119
GATESEC™	120
GRANIT™	121
DISKUS®	121
Gelenküberfalle	122
Standard	122 - 123
Schieberiegel	123 - 124
Winkelöse	124

TÜRZYLINDER

SEITE: 126 - 155

Wissenswertes Türzylinder	128 - 129
Vergleichstabelle Türzylinder	130
Übersicht Türzylinder	131
XP205	132 - 135
EC880	136 - 139
EC660	140 - 141
EC550	142 - 143
A93	144 - 145
C73 / C83 / K82	146 - 148
Kurzzyylinder	149
Knauf-Halbzyylinder	150
TI12 / TI14	151 - 152
Blindzylinder	153 - 155
Hebelzylinder	155

INHALTSVERZEICHNIS KATALOG 2023

TÜRSICHERHEIT

SEITE: 156 - 243

Wissenswertes Türsicherheit	158 - 159
Übersicht Türsicherheit	160 - 163
Checkliste Panzerriegel	164
Panzerriegel	165 - 172
Zubehör Panzerriegel	173 - 176
Tür-Stangenschloss	177 - 178
Zubehör Tür-Stangenschloss	179
Tür-Zusatzschlösser	180 - 184
Zubehör Tür-Zusatzschlösser	185 - 186
Scharnierseitensicherungen	187
Türkettten	188 - 189
Wissenswertes Türschutzbeschläge	190
Türschutzbeschläge	191 - 203
Schutzrosetten	204
Wissenswertes Einsteckschlösser	205
Vergleichstabelle Einsteckschlösser	206 - 207
Einsteckschlösser	208 - 217
Schließbleche	218 - 222
Aufschraubschlösser	223 - 225
Ersatzschlüssel Einsteck- u. Aufschraubschlösser	226
Türöffner	227 - 229
Bauschlüssel	230-231
Vergleichstabelle Türschließer	232
Türschließer	233 - 237
Digitale Türspione	238 - 239
Türspione	240 - 241
Zubehör Türspione	242

FENSTERSICHERHEIT

SEITE: 244 - 295

Wissenswertes Fenstersicherheit	246 - 247
Übersicht Fenstersicherheit	248 - 249
Fenster-Stangenschlösser	250 - 252
Zubehör Fenster-Stangenschlösser	253 - 254
Fenster-Panzerriegel & Teleskopstange	255 - 258
Zubehör Fenster-Panzerriegel & Teleskopstange	258 - 260
Fenster-Zusatzsicherungen	261 - 276
Zubehör Fenster-Zusatzsicherungen	264
Scharnierseitensicherungen	277
Fenster-und Türsicherungen	278 - 279
Riegel- und Hebetürsicherungen	280
Fenstergriffe	281 - 284
Fenstergitter	285 - 286
Gitterrostsicherungen	287 - 289
Rollladensicherungen	290
Weiteres Zubehör Fenstertechnik	291 - 295

INHALTSVERZEICHNIS KATALOG 2023

HOMETEC PRO

Wissenswertes HomeTec Pro	298 - 299
Vergleichstabelle HomeTec Pro	300
Übersicht HomeTec Pro	301
HomeTec Pro Bluetooth	302 - 305
HomeTec Pro Fenster	306 - 310
HomeTec Pro Nachrüstsets	311

SEITE: 296 - 311

BRANDSCHUTZ & GEFAHRENMELDER

Wissenswertes Brandschutz	314 - 315
Vergleichstabelle Rauchwarnmelder	316
Übersicht Brandschutz & Gefahrenmelder	317
Rauchwarnmelder	318 - 322
Zubehör Rauchwarnmelder	323
Kohlenmonoxid- / Kohlendioxid- / Gas-Warnmelder	324 - 325
Brandschutz	326

SEITE: 312 - 327

PERSÖNLICHE SICHERHEIT & GEGENSTANDSSCHUTZ SEITE: 328 - 343

Wissenswertes Persönliche Sicherheit & Gegenstandsschutz	330
Übersicht Persönliche Sicherheit & Gegenstandsschutz	331
Persönliche Sicherheit & Gegenstandsschutz	332 - 343

SCHLÜSSELROHLINGE

Vorhangschlösser	346 - 349
Türzylinder	350 - 351
Sonstige	352 - 354
Tabelle Schlüsselrohlinge	355 - 356

SEITE: 344 - 357

MARKETING

Übersicht Marketing	360
Von ABUS Shop bis ABUS Store	361 - 362
ABUS Leih-Exponate	363
VerkaufsdDisplays	364
Fibeln	365
Aufkleber	365
Deckenhänger	366

SEITE: 358 - 367

RETOUREN

SEITE: 368 - 371

TECHNISCHE ZEICHNUNGEN

SEITE: 372 - 413

INDEX

SEITE: 414 - 417

PARTNER PORTAL

Als Fachhändler wollen Sie so effizient wie möglich arbeiten. Wir unterstützen Sie dabei – mit dem ABUS Partner Portal mit integriertem Webshop. Unsere Fachhandelspartner können über den Link partner-de.abus.com sämtliche ABUS Artikel bequem auswählen und bestellen.



IHR WEBSHOP

Persönlich auf Sie zugeschnitten

- Erstellung eigener Warenkörbe für Standardbestellungen
- Statusmeldung von Aufträgen
- Verfügbarkeit von Produkten überprüfen – einfach und zuverlässig
- Beleganforderung
- Schnellbestellung mit Speicher- und Importmöglichkeit von individuellen Bestelllisten



OPTIMIERT FÜR ALLE ENDGERÄTE

Bestellen Sie jederzeit und überall

- Egal, ob Tablet, Smartphone, Laptop oder PC, die Ansicht ist immer perfekt auf Ihr Endgerät zugeschnitten
- Bestellen Sie 24 Stunden am Tag, egal, wo Sie sich gerade befinden



DAS ONLINE-PLUS

Attraktive Webshop-Aktionen

Registrieren Sie sich für den Onlinepartner-Newsletter und profitieren Sie von unseren wöchentlichen Exklusiv-Aktionen.



SALES BEREICH

Im Sales-Bereich finden Sie Auslaufprodukte und Restposten zu besonderen Konditionen.



UMFANGREICHER DOWNLOADBEREICH

Profitieren Sie von unserem Servicebereich mit umfangreichen Materialien zu Ihrer Verkaufsunterstützung. Hier finden Sie unter anderem:

- Produkt- und Anwendungsbilder in Druckqualität
- Anzeigenvorlagen
- Montage- und Werbevideos
- Prospekte
- E-Mail Signaturen und Webbanner
- Konformitätserklärungen



INTELLIGENTE SUCHE

Finden Sie Ihre Wunschprodukte schneller denn je

- Freitext- und Stichwortsuche
- Optimierte Filterung nach Produkteigenschaften. Erleichtert besonders die Suche bei vielen Varianten
- Ohne Umwege zum Produkt – direkter Aufruf der Detailseite über die Eingabe von Artikelnummer oder EAN



OPTIMIERTE PRODUKTPRÄSENTATION

Sie behalten jederzeit den Überblick

- Direkter Variantenwechsel auf der Produkt-Detailseite
- Tabellarischer Produktvergleich
- Verknüpfung zu passendem Zubehör erleichtert die Bestellung



WEITERE VORTEILE*

Für Ihre **Erstregistrierung** erhalten Sie **10% Sonderrabatt** auf die erste Bestellung

Vergünstigte Anteilige Kosten (AK)

Für Verpackung und Versand:

- Aufträge < 100 € = 5,95 € AK
- Aufträge > 100 € = keine AK



Jetzt registrieren und zusätzlich **10% Sonderrabatt** auf Ihre **erste Bestellung** im Partner Portal sichern.



Zum Partner Portal



*Alle genannten Vorteile beziehen sich exklusiv auf Bestellungen, die Sie über das Partner Portal tätigen. Diese Konditionen sind nicht übertragbar auf alle anderen Bestellungen.

CIAO ANGEBOTSTAU!

Schriftliche Angebote sorgen für Transparenz, Sicherheit und im besten Fall für einen lukrativen Auftrag. Wenn sie denn schnell und zuverlässig beim Kunden ankommen. Doch die Angebotserstellung nach dem Beratungsgespräch kostet Zeit. Zeit, die zwischen Vor-Ort-Terminen und Alltagsgeschäft oft fehlt.

Mit unserem Verkaufs-Plus erstellen Sie professionelle Angebote in Echtzeit – gratis und mit wenigen Klicks in Ihrem Partner Portal.



IHRE VORTEILE AUF EINEN BLICK:

- ✓ Kompetente Angebote in Echtzeit
- ✓ Mehr Zeit, keine Kosten
- ✓ Zufriedene Kunden
- ✓ Erhöhtes Umsatzpotenzial

KOMPLEXE ANGEBOTSERSTELLUNG LEICHT GEMACHT

Sie möchten professionelle, individuelle Angebote versenden, ohne mehrere Stunden pro Kunde zu investieren oder im Angebotsstau stecken zu bleiben? Dann ist unser ABUS Verkaufs-Plus die richtige Lösung.

Die Webanwendung in Ihrem Partner Portal entlastet Ihr Vertriebsteam: Stellen Sie live vor Ort passgenaue Angebote zusammen, nennen Sie noch im Beratungsgespräch konkrete Preise und versenden Sie Ihr Angebot anschließend direkt per E-Mail.

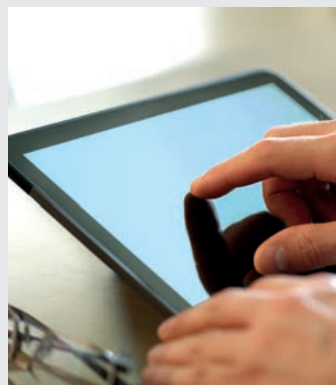

NIE WIEDER:

- ✗ Lästiges Zusammensuchen von Preisen und Artikeldaten
- ✗ Arbeit in unterschiedlichen Systemen
- ✗ Verpasste Deals durch zu lange Wartezeiten
- ✗ Formatierungsprobleme und unvollständige Angebote

Mit Verkaufs-Plus optimieren Sie Ihre Vertriebsprozesse, damit mehr Zeit für Ihren Service bleibt. Denn während so mancher Ablauf im digitalen Zeitalter automatisiert werden kann: Ihre Beratungsleistung in Sicherheitsfragen bleibt unersetzlich!



Zum Partner Portal



VON PROFIS FÜR PROFIS

IHR AKADEMIE-TEAM STELLT SICH VOR

Unser sympathisches Akademie-Team geht individuell auf Ihren Lernbedarf ein. Alle Referenten zeichnen aus, dass sie lösungsorientiert denken und mit Ihnen gemeinsam maßgeschneiderte Resultate erarbeiten.

Das Referententeam bildet sich kontinuierlich in Technik und Didaktik weiter. Regelmäßige Kundenbesuche gewährleisten darüber hinaus die enge Verzahnung mit alltagstauglichem, praktischem Wissen.



MATTHIAS BRINKMANN
Gesamtleitung ABUS Akademie



AXEL PATZER
Leitung ABUS Akademie Mobile Sicherheit



KATHRIN ERLER
PM Digitales Lernen



MARCO BENNER
Trainer



LARS NEUMANN
Trainer



MANUEL BREMICKER
Leitung ABUS Akademie Haussicherheit



ALINA SPECHT
Teamassistenz



JÜRGEN HÖPPNER
Trainer



MICHAELA DIEHL
Anmeldemanagement



TÜRZYLINDER | ABUS KG PRODUKT- UND MONTAGESCHULUNG

Weitere Schulungen
sind online
abrufbar.

Türzylinder effizient bestiften, umbauen und gleichschließende Serien erstellen.

INHALTE

- Systeme: EC550 / EC660 / A93 und jeweils zugehörige Komponenten (z.B. Vorhangschlösser, Tür-Zusatzschlösser)
- System: XP20S optional auf Anfrage (Notizfeld in der Anmeldemaske bitte entsprechend füllen)
- Optimale Arbeitsplatzgestaltung und Arbeitsmittel für die Zylindermontage
- Schnelle und effiziente Zylindermontage
- Verkaufsargumente für Ihre Kunden

Auf Anfrage führen wir diese Schulung vor Ort in Ihrem Geschäft durch.



DAUER

1 Tag, 9.00 – 16.00 Uhr



KOSTEN

99,- € zzgl. Mehrwertsteuer



ORT*

ABUS Wetter
oder auf Anfrage



Weitere Termine
& Schulungen
finden Sie auf
abus-akademie.de

ABKÜRZUNGEN

Allgemeines

Art.-Grp.	Artikelgruppe
AK	anteilige Kosten
Listenpreis € vs. brutto	Listenpreis in Euro für verschiedenschließende Ausführung
Listenpreis € vs. netto	Listenpreis in Euro für verschiedenschließende Ausführung
Rohling Nr.	Rohling Artikelnummer
UVP € inkl. MwSt.	Unverbindliche Preisempfehlung in Euro inklusive Mehrwertsteuer
VE	Verpackungseinheit

Ausführung

2 Stk. gl. / 3 Stk. gl. / 4 Stk. gl.	x Stück gleichschließend
A	Alarmfunktion
Abd.-Kappe	Abdeckkappe
Anl.-Erweiterung bis 10 Stück	Anlagen-Erweiterung
Ausführung mit B	Ausführung mit Bügelschelle
Ausführung mit BK	Ausführung mit Bügelschelle, Kette
Ausführung mit BKW	Ausführung mit Bügelschelle, Kette, Winkelöse
Ausführung mit S	Ausführung mit Seitenbügel
Ausführung mit SK	Ausführung mit Seitenbügel, Kette
Ausführung mit SKW	Ausführung mit Seitenbügel, Kette, Winkelöse
b. Dr.	beidseitig Drücker
BB	Buntbart
BK	Halter Bordo
BS	Bügelerschutz
BT	Bluetooth
CS	Closed Shackle / Bügelerschutz
DG	Doppelgelenk
EPZ	Europrofilzylinder
Ersatzschl. eis. VHS	Ersatzschlüssel für traditionelle (eiserne) Vorhangschlösser
FS	Feuerschutz / Feuerschutzgarnitur
FZG-Kupplung (Freilauf ohne N+G)	Freilaufzylinder für Getriebebeschlösser
HB	Hoher Bügel
HF	Hebende Falle
IB	Inox-Bügel
je 3 Schl. / 5 Schl.	je x Schlüssel
L	DIN Links
L1	Länge 1
L2	Länge 2
LR	DIN Links/DIN Rechts
m. 4 Schl.	mit x Schlüssel
m. EC550 / m. EC550	mit Zylinder xyz
Magn.-Bef.	Magnet Befestigung
MB	Messingbügel
mit Zyl.	mit Zylinder
N + G	Not- und Gefahrenfunktion
NRS	Nachrüstset
ohne Zyl. / o.Zyl.	ohne Zylinder
PZ	Profilzylinder
R	DIN Rechts
SA	Semi Assembled (vormontiert) / Special Alloy Stahl
SF	Schießende Falle
SH	Halter Bordo
SK	Sicherungskarte
TI	Titalium™
V	variabel

Ausführung

Verl. / Verl. je 10mm bis 100mm	Türzylinderverlängerung je Seite
Verl. / Verlänger.	Verlängerungsstück
Verl. eins. 5mm	Türzylinderverlängerung je Seite
ZS	Ziehschutz
Farben	
B	braun
B7	Dunkelbraun eloxiert
BK	Schwarz
Chr.	verchromt
ER / ER-Look / Edelst.-Look / Edelstahl-Optik	Edelstahl-Optik
F1	Aluminium Natur
F2	Aluminium Neusilber
F3	Aluminium Messing
F4	Aluminium bronze
F9	Aluminium Edelstahl-Look
G	gold
M / MS / Messing-Optik	Messing-Optik
N	vernickelt / Nickel
NP	Nickel-Pearl
S	silber
W	weiß
W-Chrom	weiß-chrom
W-Weiß	weiß-weiß

Schließungen

AAL0... , AL0... , AB...	Lagerschließung Fenstertechnik
AP0...	Lagerschließung Vorhangschloss 158KC
GHS-Anlage	General-Hauptschlüssel Anlage
gl.	gleichschließend
gleichschl. lt. Muster / gl. lt. Muster / Mst.	gleichschließend laut Muster
HS	Hauptschlüssel
HS-Anlagen	Hauptschlüssel-Anlage
Schl. vs. Lock-Tag	Schließung verschiedenschließend mit Lock-Tag
vs.	verschiedenschließend
vs. #SZP	verschiedenschließend mit Sicherungskarte
vs. SZP Profil	verschiedenschließend mit Sicherungskarte mit Sicherungskarte
WY	mit Sicherungskarte
Z-Anlage	Zentralschlüssel-Anlage
ZHS-Anlage	Zentral-Hauptschlüssel Anlage

Verpackungsart

B	Blister-Verpackung
Bl...	Blister-Verpackung / mit Angabe der Sprachen auf der Verpackung
C/...	Karten SB-Verpackung (Selbstbedienung)
CL/...	Consumer Line Verpackung
CLC/...	Consumer Line Verpackung
EK	Einzelkarton
Lock-Tag	Produkt lose mit Produktinformations-Anhänger
SB	Karten SB-Verpackung (Selbstbedienung)
SB-Header / SB-H.	Kopfschild Polybeutel Verpackung
VK(-Display)	Verkaufskarton(-Display)

TESTSIEGEL

ABUS Produkte werden durch unabhängige, neutrale Testinstitute erfolgreich in vielen europäischen Ländern getestet und anerkannt. Folgende Testsiegel bestätigen die außergewöhnliche Sicherheit der ABUS Produkte:



**BSI KITEMARK –
LONDON, GROSSBRITANNIEN**



**QUALITÄTSZEICHEN FÜR RAUCHMELDER
FORUM
BRANDRAUCHPRÄVENTION E.V.
BERLIN, DEUTSCHLAND**



**DIN CERTCO
GESELLSCHAFT FÜR KONFORMITÄTS-
BEWERTUNG MBH –
BERLIN, DEUTSCHLAND**



**RISE RESEARCH
INSTITUTES OF SWEDEN –
GÖTEBORG, SWEDEN**

**DIN EN
12320**

**DIN NORMENAUSSCHUSS –
BERLIN, DEUTSCHLAND**



**STICHTING ART –
UTRECHT, NIEDERLANDE**



**FINANSSIALA –
HELSINKI, FINLAND**



**STIFTUNG WARENTEST –
BERLIN, DEUTSCHLAND**



**FORSIKRING & PENSION –
HELLERUP, DÄNEMARK**



**SKG-IKOB CERTIFICATION –
GELDERMALSEN, NIEDERLANDE**



**GGT GESELLSCHAFT
FÜR GERONTOTECHNIK –
ISERLOHN, DEUTSCHLAND**



**SOLD SECURE –
WARWICKSHIRE,
GROSSBRITANNIEN**



**KRIWAN TESTZENTRUM –
FORCHTENBERG, DEUTSCHLAND**



**SVENSK BRAND- OCH
SÄKERHETSCERTIFIERING AB –
STOCKHOLM, SCHWEDEN**



**NORGES FORSIKRINGSFORBUND –
OSLO, NORWEGEN**



**THATCHAM RESEARCH –
THATCHAM, GROSSBRITANNIEN**



**OSIMZ –
MOSKAU, RUSSLAND**



**VDS –
KÖLN, DEUTSCHLAND**



**Ö-NORM, AUSTRIAN STANDARDS
INTERNATIONAL –
WIEN, ÖSTERREICH**



**VDS HOME –
KÖLN, DEUTSCHLAND**



**PLUS X AWARD
GREVENBROICH, DEUTSCHLAND**



A.

TITAN



VORHANG- SCHLÖSSER

ALLES RUND UMS THEMA VORHANGSCHLÖSSER

WAS IST EIN VORHANGSCHLOSS UND WIE FUNKTIONIERT ES?

Mit einem Vorhangschloss können Sie bestimmte Wertgegenstände oder Objekte vor Diebstahl und unbefugtem Betreten sichern. Je nach Einsatzzweck variieren die Anforderungen an ein Vorhangschloss. Selbst da, wo bis zu mehrere Tonnen Zugkräfte auftreten, finden ABUS Vorhangschlösser ihren Einsatz.

BAUART

Zu unseren Schließsystemen gehören das Vorhangschloss mit Schlüsseln, Zahlen und Fingerabdruck-Sensor.



BAUFORM

Zudem unterscheidet ABUS verschiedene Bauformen, das Bügelschloss, Diskusschloss und den Monobloc.



Runde Bügelform ermöglicht ein weites Anwendungsfeld und ist daher universell einsetzbar.



Besonders wenig Angriffsfläche am Bügel, speziell für den Einsatz in Kombination mit einer Überfalle empfohlen.



Besonders geeignet zum Absichern von schwer zugänglichen Schließbereichen wie Rollgitter, Automaten usw.

WIE FINDEN SIE IHR VORHANGSCHLOSS?

Anhand der folgenden Kriterien können Sie die ABUS Vorhangschlösser miteinander vergleichen, um das optimale Schloss für Ihren Zweck zu finden.

EINSATZ UND ANWENDUNG

Je nach Einsatzzweck variieren die Anforderungen an ein Vorhangschloss.



SCHLOSSKÖRPERMATERIAL

Die Schlosskörper von ABUS Vorhangschlössern bestehen aus unterschiedlichen Materialien, die perfekt auf unterschiedlichste Anwendungsbereiche abgestimmt sind.

Messing

Zuverlässig und korrosionsbeständig – universell einsetzbar. Erzeugt keine Funken und ist damit für verschiedenste Anwendungen in Industrie-Umgebungen geeignet.

Zink

Massiv und widerstandsfähig.

Stahl

Gehärteter Stahl – robustes Material für sehr hohe Sicherheitsbedürfnisse.

TITALIUM™ / Aluminium

Spezielle Aluminiumlegierung, die zwei Eigenschaften miteinander vereint, maximale Festigkeit bei geringem Gewicht.

Edelstahl

Besonders korrosionsbeständig. Schlösser aus diesem Material halten auch rauen Wetterbedingungen stand und rosten nicht. Ideal für den Einsatz in See- und Hafengebieten oder zur Sicherung von Fahrzeugen und Booten im Außeneinsatz.

BÜGELMATERIAL

Auch die Bügel eines Vorhangschlosses können variieren. ABUS bietet Ihnen verschiedene Bügelvarianten an:

Bügelarten

Inox-Bügel (IB)

Das Material zeichnet sich durch eine extrem hohe Korrosionsbeständigkeit aus und ist besonders geeignet bei nassen und aggressiven Bedingungen.

Gehärteter Spezialstahl

Extrem hoher Widerstand gegen Sägen, Kneifen, Bohren und Ziehen.

Messingbügel (MB)

Zuverlässig und korrosionsbeständig. Dadurch, dass das Material keinen Funkenschlag verursacht, ist es für viele Anwendungen im Industriebereich geeignet.

Beschichtungen

Black Granit™

Hochwertige Beschichtung, wodurch das Granit gegen Korrosion optimal geschützt ist.

NANO PROTECT™

Spezielle Beschichtung, die sich in kleinste Unebenheiten setzt und so für ultimativen Korrosionsschutz sorgt.

SICHERHEITSELEVEL

Das verarbeitete Material sowie die Bügelstärke haben entscheidenden Einfluss auf das Sicherheitslevel und die Einsatzmöglichkeiten des Vorhangschlosses. Je höher das Sicherheitslevel, desto höher ist die Sicherheit des Schlosses.

SCHLIESSUNGEN

Ein Schließsystem ist eine Kombination aus verschiedenen Schließzylindern, die in einer bestimmten Funktion zueinander stehen. Innerhalb eines Schließsystems gibt es Einzelschlüssel, Gruppenschlüssel und Hauptschlüssel – dadurch wird ermöglicht, bestimmte Zugriffsrechte zuzuteilen.



Gleichschließend:

Jedes Schloss kann mit demselben Schlüssel geöffnet werden.

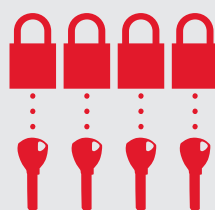

Verschiedenschließend:

Jedes Schloss hat seinen eigenen Schlüssel.



Verschiedenschließend mit Hauptschlüssel (HS-Anlage):

Jedes Schloss hat seinen eigenen Schlüssel. Der Hauptschlüssel kann alle Schlösser öffnen.



Verschiedenschließend mit Generalhauptschlüssel (GHS-Anlage):

Jedes Schloss hat seinen eigenen Schlüssel. Die Schlösser jeder Gruppe können mit ihrem Gruppenschlüssel geöffnet werden. Alle Schlösser können mit dem Generalhauptschlüssel geöffnet werden.

Haupt-
schlüssel

Gruppen-
schlüssel

General-
haupt-
schlüssel

BESONDERHEITEN

ABUS Vorhangschlösser haben einige Extras und Zusatzfunktionen, sodass sich für jeden Einsatzzweck ein passendes Schloss finden lässt.

Hoher Servicegrad

Viele ABUS Vorhangschloss-Serien bieten einen besonders hohen Servicegrad. So können Schließungen, Hauptschlüssel-Anlagen sowie gleichschließende Schlösser (ein Schlüssel für alle Schlösser) auch nach vielen Jahren noch nachbestellt und -geliefert werden.

LED-Schlüssel

ABUS Vorhangschlösser mit dem ABUS PLUS Schließsystem sind zum Teil mit LED-Leuchtschlüsseln ausgestattet. Dieses kleine LED-Licht hilft in der Dunkelheit beim Auf- und Zuschließen.



FINDEN SIE IHR VORHANGSCHLOSS

GRANIT™



TOP SICHERHEIT

- Extremer Schutz gegen alle Aufbruchmethoden
- 6-8 Tonnen Zugwiderstand
- Körper und Bügel aus gehärtetem Spezialstahl
- Black GRANIT™ Beschichtung für besonders hohen Korrosionsschutz
- Scheibenzylinder gegen intelligente Öffnungsmethoden

SECURITY LEVEL 1 2 3 4 5 6 7 8 9 **10** MAX

ABUS TOUCH™



NEU

FINGER DRAUF - DAS SCHLOSS GEHT AUF

- Schlosskörper aus beschichtetem Zinkdruckguss
- Gehärteter Nano Protect™ Bügel
- CR2 Batterie
- Kapazitiver Sensor mit Minutenerkennung
- 20 Fingerabdrücke speicherbar
- Doppelte Kugelverriegelung
- Automatische Verriegelung
- Federgelagerter Bügel für automatisches Öffnen

SECURITY LEVEL 1 2 3 4 5 **6 7 8** 9 10 MAX

DISKUS®



QUALITÄT „MADE IN GERMANY“

- Minimale Angriffsfläche durch extrem kleine Bügelöffnung
- Massive Schweißnaht gegen Schlag-Angriffe
- Schließzwang: Kann nur mit steckendem Schlüssel geöffnet/geschlossen werden

SECURITY LEVEL 1 2 3 4 5 6 **7 8 9** 10 MAX

SERVICE-SCHLÖSSER 83



DAS SERVICE-SCHLOSS

- Patentierter Z-Bar: Schnelle Umstellung von Schließzwang auf automatische Verriegelung und umgekehrt
- Einfaches Umstiften durch patentiertes Bestiftungsfenster
- Sekundenschneller Austausch der Bügel dank patentiertem Bügelwechselsystem
- Hervorragender Korrosionsschutz durch NANO PROTECT™ Veredelung

SECURITY LEVEL 1 2 3 4 5 6 **7 8 9** 10 MAX

MONOBLOC



SICHER UND PRAKTISCH

- Rechteckige Form für schwer zugängliche Anwendungsbereiche (z. B. Automaten sowie Tore, Türen, Container, LKW etc.)
- Verriegelungsbolzen aus gehärtetem Spezialstahl
- Ideal in Verbindung mit Überfallen oder Ketten

SECURITY LEVEL 1 2 3 4 5 6 **7 8 9 10**

TITALIUM™



ULTRALEICHT UND STABIL

- Massiver Schlosskörper aus TITALIUM™ – extrem leicht, aber stark wie Messing
- Bügel aus gehärtetem Stahl mit NANO PROTECT™ Beschichtung für hohen Korrosionsschutz
- Hohe Sicherheit durch beidseitige Verriegelung (ab 30 mm)
- Präzisionszylinder gegen intelligente Öffnungsmethoden

SECURITY LEVEL 1 2 **3 4 5 6 7 8** 9 10 MAX

MESSING-SCHLÖSSER

DER ALLROUNDER



- Massiver Schlosskörper aus Messing ideal für den Outdoor Einsatz – rostfrei
- Bügel aus gehärtetem Stahl mit NANO PROTECT™ Beschichtung für hohen Korrosionsschutz
- Hohe Sicherheit durch beidseitige Verriegelung (ab 30 mm)
- Präzisionszylinder gegen intelligente Öffnungsmethoden

SECURITY LEVEL 1 **2345678** 9 10 MAX

MARINE-SCHLÖSSER

ABSOLUT ROSTFREI



- Ausschließlich aus rostfreien Materialien – absolut see-wasserfest
- Schlagzähe Kunststoffummantelung, dient auch als Oberflächenschutz
- Hohe Sicherheit durch beidseitige Verriegelung (ab 30 mm)
- Präzisionszylinder gegen intelligente Öffnungsmethoden

SECURITY LEVEL 1 **23456** 7 8 9 10 MAX

ALUMINIUM-SCHLÖSSER

HOHER WIEDERERKENNUNGSWERT



- Schlosskörper aus Aluminium – geringes Gewicht, hoher Korrosionsschutz
- Bügel aus Stahl mit doppelter Verriegelung (ab 40 mm)
- In vielen Farben

SECURITY LEVEL 1 2 3 **456** 7 8 9 10 MAX

ZUHALTUNGSSCHLÖSSER

UNIVERSELLER KLASSIKER



- Stabiles Stahlschloss mit Zuhaltungen und Schwenkbügel
- Schließzwang: Kann nur mit steckendem Schlüssel geöffnet/geschlossen werden

SECURITY LEVEL 1 2 **3** 4 5 6 7 8 9 10 MAX

ZAHLENSCHLÖSSER

OHNE SCHLÜSSEL - IHR ZAHLENCODE



- Komfortable Bedienung ohne Schlüssel
- Individuell einstellbarer Zahlencode
- Bügel aus Stahl mit doppelter Verriegelung (ab 40 mm)
- In vielen Farben

SECURITY LEVEL 1 **2345678** 9 10 MAX

ÜBERSICHT VORHANGSCHLÖSSER

GRANIT™



37RK/80
Seite 25



37RK/70
Seite 26



37RK/60
Seite 27



37/60
Seite 28



37RK/55
Seite 29



37/55
Seite 30



37ST/55
Seite 31

TOUCH



57
Seite 32

DISKUS®



20
Seite 33



24IB
Seite 34



24WY1B
Seite 35



24RK
Seite 36



24
Seite 37



25
Seite 38



26
Seite 39



26WY
Seite 40



28
Seite 41



220
Seite 42

SERVICE-SCHLÖSSER 83



83/60-5
Seite 44



83/60 0
Seite 45



83/55 ROCK
Seite 46



83CS ROCK
Seite 47



83AL TITALIUM™
Seite 48



83WP Extreme
Seite 49



83WPCS Extreme
Seite 50



83WPIB Submariner
Seite 51



83 EIGHTY THREE
Seite 52



83CS EIGHTY THREE
Seite 53



Zylinder 83
Seite 54



Z-Bar 83
Seite 54



Nano Protect™
Bügel 83
Seite 55



Edelstahlbügel
IB 83
Seite 56



Messingbügel
MB 83
Seite 57



Bügelwechsel-
werkzeug 83
Seite 58

MONOBLOC



93RK ROCK Seite 59 98TI TITANIUM™ Seite 59 82TI TITANIUM™ Seite 60 92 Seite 60 82 Seite 61

TITANIUM™



86TI Seite 62 90RK/50 Seite 62 96CSTI Seite 63 96TI Seite 63 80TI Seite 64 64TI Seite 65 - 66 64TI/50HB60-150 Seite 66 54TI Seite 67

MESSING-SCHLÖSSER



85 Seite 68 - 69 85WY Seite 70 75 Seite 71 75IB Seite 72 45 Seite 73

MARINE-SCHLÖSSER



70 Seite 74 70IB Aquasafe Seite 75 T84MB Seite 76

ALUMINIUM-SCHLÖSSER

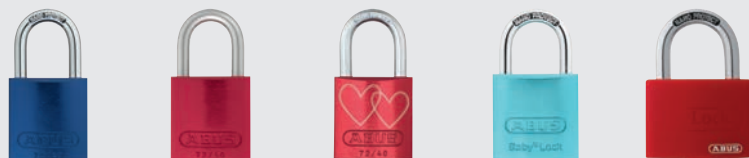

72 Seite 77 - 78 72LL/40 Seite 79 72/40 Love Lock Seite 80 645TI Baby Lock Seite 81 T65AL my Lock Seite 82

ÜBERSICHT VORHANGSCHLÖSSER

ZUHALTUNGSSCHLÖSSER



234
Seite 83



235Z
Seite 84



465Z
Seite 85



466BM
Seite 86

ZAHLENSCHLÖSSER



145
Seite 87 - 88



144
Seite 89 - 90



183AL
Seite 91



180IB
Seite 91



160
Seite 92



78
Seite 92



158
Seite 93



158KC
Seite 93



165
Seite 94



155
Seite 95



148TSA
Seite 96



147TSA
Seite 96



146TSA
Seite 97

GRANIT™ 37RK/80



Made in Germany



TECHNISCHE DATEN

- Absicherung von großen Werten / Gegenständen oder bei sehr hohem Diebstahlrisiko
- Erfüllt spezielle Anforderungen von Versicherungsgesellschaften
- Zertifiziertes und anerkanntes Vorhangschloss
- Zur Absicherung von z. B. Lagerhallen, Werkstoren, Containern und LKW
- ABUS-Plus Scheibenzylinder: Höchste Präzision gegen Manipulation
- Körper und Bügel aus gehärtetem Spezialstahl
- Black Granit Beschichtung für besseren Korrosionsschutz
- SZP: Version mit Sicherungskarte schützt vor ungewollten Schlüsselkopien
- RK: Zylinder kann an bestehende ABUS-Plus Schließungen angepasst werden
- 2 Schlüssel, davon einer mit LED
- Bügelschutz erschwert Zugriff von Aufbruchwerkzeugen
- Zylinder von oben eingesetzt: Optimaler Anbohr- und Ziehschutz
- Herausnehmbarer Bügel

FEATURES



Code Card

FARBEN



schwarz

TESTSIEGEL



DIN EN
12320
KLS



Artikel- bezeichnung	EAN	Art.- Grp.	Schlüsselmaße						Ausführung	Rohling	Level	VE	UVP € inkl. MwSt.
			mm	mm	mm	mm	mm	mm					
37RK/80 B/DFNLI	4003318 20115 8	01	79	22	22	14	39	94		05078	10	1	170,60
37RK/80 #SZP Profil B/DFNLI	4003318 79172 7	01	79	22	22	14	39	94	inkl. Sicherungs- karte	83137	10	1	188,90
37RK/80 vs.	4003318 82997 0	01	79	22	22	14	39	94		05078	10	1	170,60
37RK/80 vs. #SZP Profil	4003318 86035 5	01	79	22	22	14	39	94	inkl. Sicherungs- karte	83137	10	1	188,90
Mehrschlüssel PLUS	4003318 06228 5	00										1	13,70
Ersatzschlüssel PLUS	4003318 06227 8	00										1	19,70
Ersatzschlüssel PLUS Leuchtschlüssel	4003318 35757 2	00							inkl. Batterie	35755		1	21,90
Hauptschlüssel PLUS	4003318 04325 3	00										1	32,85
Mehrschlüssel PLUS #SZP	4003318 83173 7	00										1	13,70
Mehrschlüssel PLUS Leuchtschlüssel #SZP	4003318 83174 4	00							inkl. Batterie			1	19,70
Ersatzschlüssel PLUS #SZP	4003318 83096 9	00										1	19,70
Ersatzschlüssel PLUS Leuchtschlüssel #SZP	4003318 83097 6	00							inkl. Batterie			1	21,90
Hauptschlüssel PLUS #SZP	4003318 84184 2	00										1	-

Aufpreise:

gleichschlieBend

gleichschl. lt. Muster

HS-Anlagen für ABUS-PLUS-Schließsystem

GRANIT™ 37RK/70



Made in Germany



TECHNISCHE DATEN

- Absicherung von großen Werten / Gegenständen oder bei sehr hohem Diebstahlrisiko
- Erfüllt spezielle Anforderungen von Versicherungsgesellschaften
- Zertifiziertes und anerkanntes Vorhangschloss
- Zur Absicherung von z.B. Lagerhallen, Werkstoren, Containern und LKW
- ABUS-Plus Scheibenzylinder: Höchste Präzision gegen Manipulation
- Schlosskörper und Bügel aus gehärtetem Spezialstahl
- Black Granit Beschichtung für verbesserten Korrosionsschutz
- SZP: Version mit Sicherungskarte schützt vor ungewollten Schlüsselkopien
- RK: Zylinder kann an bestehende ABUS-Plus Schließungen angepasst werden
- 2 Schlüssel, davon einer mit LED
- Zylinder von oben eingesetzt: Optimaler Anbohr- und Ziehschutz

FEATURES



Code Card

FARBEN



schwarz

TESTSIEGEL



DIN EN
12320
KL.5



Artikel- bezeichnung	EAN	Art.- Grp.	Schlüsselmaße						Ausführung	Rohling	Level	VE	UVP € inkl. MwSt.
			mm	mm	mm	mm	mm	mm					
37RK/70 vs.	4003318 82996 3	01	77	29	35	14	37	103		05078	10	1	151,00
37RK/70HB100 vs.	4003318 45091 4	01	77	29	100	14	37	169		05078	10	1	205,00
37RK/70 B/DFNLI	4003318 20117 2	01	77	29	35	14	37	103		05078	10	1	151,00
37RK/70 vs. #SZP Profil	4003318 86034 8	01	77	29	35	14	37	103	inkl. Sicherungs- karte	83137	10	1	166,00
37RK/70HB100 vs. #SZP Profil	4003318 79169 7	01	77	29	100	14	37	169	inkl. Sicherungs- karte	83137	10	1	224,50
37RK/70 #SZP Profil B/DFNLI	4003318 79161 1	01	77	29	35	14	37	103	inkl. Sicherungs- karte	83137	10	1	166,00
Mehrschlüssel PLUS	4003318 06228 5	00										1	13,70
Ersatzschlüssel PLUS	4003318 06227 8	00										1	19,70
Ersatzschlüssel PLUS Leuchtschlüssel	4003318 35757 2	00							inkl. Batterie	35755		1	21,90
Hauptschlüssel PLUS	4003318 04325 3	00										1	32,85
Mehrschlüssel PLUS #SZP	4003318 83173 7	00										1	13,70
Mehrschlüssel PLUS Leuchtschlüssel #SZP	4003318 83174 4	00							inkl. Batterie			1	19,70
Ersatzschlüssel PLUS #SZP	4003318 83096 9	00										1	19,70
Ersatzschlüssel PLUS Leuchtschlüssel #SZP	4003318 83097 6	00							inkl. Batterie			1	21,90
Hauptschlüssel PLUS #SZP	4003318 84184 2	00										1	-

Aufpreise:

gleichschlieBend

gleichschl. lt. Muster

HS-Anlagen für PLUS-Schließsystem

GRANIT™ 37RK/60



Made in Germany



TECHNISCHE DATEN

- Absicherung von großen Werten / Gegenständen oder bei sehr hohem Diebstahlrisiko
- Erfüllt spezielle Anforderungen von Versicherungsgesellschaften
- Zertifiziertes und anerkanntes Vorhangschloss
- Zur Absicherung von z.B. Lagerhallen, Industrieanlagen, Werkstoren, Containern und LKW
- Ideal in Verwendung mit der ABUS-Überfalle Nr. 130
- ABUS-Plus Scheibenzylinder: Höchste Präzision gegen Manipulation
- Schlosskörper und Bügel aus gehärtetem Spezialstahl
- Black Granit Beschichtung für verbesserten Korrosionsschutz
- SZP: Version mit Sicherungskarte schützt vor ungewollten Schlüsselkopien
- 2 Schlüssel, davon einer mit LED
- Bügelschutz erschwert Zugriff von Aufbruchwerkzeugen
- Zylinder von oben eingesetzt: Optimaler Anbohr- und Ziehschutz
- Herausnehmbarer Bügel

FEATURES



Code Card

FARBEN



schwarz

Artikel- bezeichnung	EAN	Art.- Grp.	Schlüsselmaße						Ausführung	Rohling	Level	VE	UVP € inkl. MwSt.
			mm	mm	mm	mm	mm	mm					
37RK/60 vs.	4003318 08334 1	01	65	18	16	11	35	85		05078	10	3	145,20
37RK/60 vs. #SZP Profil	4003318 79156 7	01	65	18	16	11	35	85	inkl. Sicherungskarte	83137	10	3	159,00
Mehrschlüssel PLUS	4003318 06228 5	00										1	13,70
Ersatzschlüssel PLUS	4003318 06227 8	00										1	19,70
Ersatzschlüssel PLUS Leuchtschlüssel	4003318 35757 2	00							inkl. Batterie	35755		1	21,90
Hauptschlüssel PLUS	4003318 04325 3	00										1	32,85
Mehrschlüssel PLUS #SZP	4003318 83173 7	00										1	13,70
Mehrschlüssel PLUS Leuchtschlüssel #SZP	4003318 83174 4	00							inkl. Batterie			1	19,70
Ersatzschlüssel PLUS #SZP	4003318 83096 9	00										1	19,70
Ersatzschlüssel PLUS Leuchtschlüssel #SZP	4003318 83097 6	00							inkl. Batterie			1	21,90
Hauptschlüssel PLUS #SZP	4003318 84184 2	00										1	-

Aufpreise:

gleichschließend

gleichschl. lt. Muster

HS-Anlagen für PLUS-Schließsystem

GRANIT™ 37/60



Made in Germany



TECHNISCHE DATEN

- Absicherung von großen Werten / Gegenständen oder bei sehr hohem Diebstahlrisiko
- Erfüllt spezielle Anforderungen von Versicherungsgesellschaften
- Zertifiziertes und anerkanntes Vorhangschloss
- Zur Absicherung von z.B. Lagerhallen, Industrieanlagen, Werkstoren, Containern und LKW
- Ideal in Verwendung mit der ABUS-Überfalle Nr. 130
- ABUS-Plus Scheibenzylinder: Höchste Präzision gegen Manipulation
- Schlosskörper und Bügel aus gehärtetem Spezialstahl
- Black Granit Beschichtung für verbesserten Korrosionsschutz
- SZP: Version mit Sicherungskarte schützt vor ungewollten Schlüsselkopien
- 2 Schlüssel, davon einer mit LED
- Bügelschutz erschwert Zugriff von Aufbruchwerkzeugen
- Zylinder von oben eingesetzt: Optimaler Anbohr- und Ziehschutz
- Herausnehmbarer Bügel

FEATURES



Code Card

FARBEN



schwarz

Artikel- bezeichnung	EAN	Art.- Grp.	Schlüsselmaße						Ausführung	Rohling	Level	VE	UVP € inkl. MwSt.
			mm	mm	mm	mm	mm	mm					
37/60 B/DFNLI	4003318 35062 7	01	65	18	16	11	35	85		05078	10	1	127,30
37/60 B/DFNLI #SZP	4003318 79150 5	01	65	18	16	11	35	85	inkl. Sicherungs- karte	83137	10	1	141,20
Mehrschlüssel PLUS	4003318 06228 5	00										1	13,70
Ersatzschlüssel PLUS	4003318 06227 8	00										1	19,70
Ersatzschlüssel PLUS Leuchtschlüssel	4003318 35757 2	00							inkl. Batterie			1	21,90
Hauptschlüssel PLUS	4003318 04325 3	00										1	32,85
Mehrschlüssel PLUS #SZP	4003318 83173 7	00										1	13,70
Mehrschlüssel PLUS Leuchtschlüssel #SZP	4003318 83174 4	00							inkl. Batterie			1	19,70
Ersatzschlüssel PLUS #SZP	4003318 83096 9	00										1	19,70
Ersatzschlüssel PLUS Leuchtschlüssel #SZP	4003318 83097 6	00							inkl. Batterie			1	21,90
Hauptschlüssel PLUS #SZP	4003318 84184 2	00										1	-

Aufpreise:

gleichschließend

gleichschl. lt. Muster

HS-Anlagen für ABUS-PLUS-Schließsystem

GRANIT™ 37RK/55



Made in Germany



TECHNISCHE DATEN

- Absicherung von großen Werten / Gegenständen oder bei sehr hohem Diebstahlrisiko
- Erfüllt spezielle Anforderungen von Versicherungsgesellschaften
- Zertifiziertes und anerkanntes Vorhangschloss
- Zur Absicherung von z.B. Lagerhallen, Industrieanlagen, Werkstoren, Containern und LKW
- Ideal in Verwendung mit der ABUS-Überfalle Nr. 130
- ABUS-Plus Scheibenzylinder: Höchste Präzision gegen Manipulation
- Schlosskörper und Bügel aus gehärtetem Spezialstahl
- Black Granit Beschichtung für verbesserten Korrosionsschutz
- SZP: Version mit Sicherungskarte schützt vor ungewollten Schlüsselkopien
- RK: Zylinder kann an bestehende ABUS Plus Schließungen angepasst werden
- 2 Schlüssel, davon einer mit LED

FEATURES



Code Card

FARBEN



schwarz

TESTSIEGEL



Artikel- bezeichnung	EAN	Art.- Grp.	Schließzylinder						Ausführung	Rohling	Level	VE	UVP € inkl. MwSt.
			mm	mm	mm	mm	mm	mm					
37RK/55 vs.	4003318 07783 8	01	62,5	27,5	26,5	11	31	84		05078	10	3	114,70
37RK/55 vs. #SZP Profil	4003318 79139 0	01	62,5	27,5	26,5	11	31	84	inkl. Sicherungs- karte	83137	10	3	127,30
37RK/55 HS	4003318 83973 3	01	62,5	27,5	26,5	11	31	84			10	1	128,50
Mehrschlüssel PLUS	4003318 06228 5	00										1	13,70
Ersatzschlüssel PLUS	4003318 06227 8	00										1	19,70
Ersatzschlüssel PLUS Leuchtschlüssel	4003318 35757 2	00							inkl. Batterie	35755		1	21,90
Hauptschlüssel PLUS	4003318 04325 3	00										1	32,85
Mehrschlüssel PLUS #SZP	4003318 83173 7	00										1	13,70
Mehrschlüssel PLUS Leuchtschlüssel #SZP	4003318 83174 4	00							inkl. Batterie			1	19,70
Hauptschlüssel PLUS #SZP	4003318 84184 2	00										1	-

Aufpreise:

gleichschließend

gleichschl. lt. Muster

HS-Anlagen für PLUS-Schließsystem

GRANIT™ 37/55



Made in Germany



TECHNISCHE DATEN

- Absicherung von großen Werten / Gegenständen oder bei sehr hohem Diebstahlrisiko
- Erfüllt spezielle Anforderungen von Versicherungsgesellschaften
- Zertifiziertes und anerkanntes Vorhangschloss
- Zur Absicherung von z.B. Lagerhallen, Industrieanlagen, Werkstoren, Containern und LKW
- Ideal in Verwendung mit der ABUS-Überfalle Nr. 130
- ABUS-Plus Scheibenzylinder: Höchste Präzision gegen Manipulation
- Schlosskörper und Bügel aus gehärtetem Spezialstahl
- Black Granit Beschichtung für verbesserten Korrosionsschutz
- SZP: Version mit Sicherungskarte schützt vor ungewollten Schlüsselkopien
- RK: Zylinder kann an bestehende ABUS Plus Schließungen angepasst werden
- 2 Schlüssel, davon einer mit LED

FEATURES



Code Card

FARBEN



schwarz

TESTSIEGEL



1 1 2

- 1) 37/55 + 37/55HB
- 2) 37/55 + 37/55HB50

Artikel- bezeichnung	EAN	Art.- Grp.	↔		↑		↔		Ausführung	Rohling	Level	VE	UVP € inkl. MwSt.
			mm	mm	mm	mm	mm	mm					
37/55 B/SB	4003318 00842 9	01	62,5	27,5	26,5	11	31	84		05070	10	2	102,80
37/55HB50 B/DFNLI	4003318 35061 0	01	62,5	27,5	50	11	31	108,5		05078	10	2	114,70
37/55HB75 vs.	4003318 12088 6	01	62,5	27,5	75	11	31	133,5		05078	10	1	124,60
37/55HB100 vs.	4003318 45090 7	01	62,5	27,5	100	11	31	158,5		05078	10	2	137,80
37/55 #SZP Profil B/DFNLI	4003318 79123 9	01	62,5	27,5	26,5	11	31	84	inkl. Sicherungs- karte	83137	10	2	113,40
37/55HB50 #SZP Profil B/DFNLI	4003318 79131 4	01	62,5	27,5	50	11	31	108,5	inkl. Sicherungs- karte	83137	10	2	126,20
37/55HB75 vs. #SZP Profil	4003318 79134 5	01	62,5	27,5	75	11	31	133,5	inkl. Sicherungs- karte	83137	10	1	137,80
37/55HB100 vs. #SZP Profil	4003318 79136 9	01	62,5	27,5	100	11	31	158,5	inkl. Sicherungs- karte	83137	10	1	151,50
Mehrschlüssel PLUS	4003318 06228 5	00										1	13,70
Ersatzschlüssel PLUS	4003318 06227 8	00										1	19,70
Ersatzschlüssel PLUS Leuchtschlüssel	4003318 35757 2	00							inkl. Batterie	35755		1	21,90
Hauptschlüssel PLUS	4003318 04325 3	00										1	32,85
Mehrschlüssel PLUS #SZP	4003318 83173 7	00										1	13,70
Mehrschlüssel PLUS Leuchtschlüssel #SZP	4003318 83174 4	00							inkl. Batterie			1	19,70
Ersatzschlüssel PLUS #SZP	4003318 83096 9	00										1	19,70
Ersatzschlüssel PLUS Leuchtschlüssel #SZP	4003318 83097 6	00							inkl. Batterie			1	21,90
Hauptschlüssel PLUS #SZP	4003318 84184 2	00										1	-

Aufpreise:

gleichschlieBend

gleichschl. lt. Muster

HS-Anlagen für PLUS-Schließsystem

GRANIT™ 37ST/55



Made in Germany



TECHNISCHE DATEN

- Absicherung von größeren Werten / Gegenständen oder bei hohem Diebstahlrisiko
- Ideal bei starken Witterungseinflüssen (z.B. in See- und Hafengebieten, zur Sicherung von Fahrzeugen und Booten im Außeneinsatz)
- Zertifiziertes und anerkanntes Vorhangschloss
- Zur Absicherung von z.B. Lagerhallen, Industrieanlagen, Werkstoren, Containern und LKW
- ABUS-Plus Scheibenzylinder: Höchste Präzision gegen Manipulation
- Massiver Schlosskörper und Bügel aus hochwertigem Edelstahl
- Innenteile aus hochwertigen, korrosionsfreien Materialien
- SZP: Version mit Sicherungskarte schützt vor ungewollten Schlüsselkopien
- 2 Schlüssel, davon einer mit LED

FEATURES



FARBEN



blau

TESTSIEGEL



Kl. 3

Artikel- bezeichnung	EAN	Art.- Grp.	Schlossmaße						Ausführung	Rohling	Level	VE	UVP € inkl. MwSt.
			mm	mm	mm	mm	mm	mm					
37ST/55 B/DFNLI	4003318 79185 7	01	62	27	26	12	30	85		05078	10	2	129,20
37ST/55 #SZP Profil B/DFNLI	4003318 79187 1	01	62	27	26	12	30	85	inkl. Sicherungs- karte	83137	10	2	141,80
Mehrschlüssel PLUS	4003318 06228 5	00										1	13,70
Ersatzschlüssel PLUS	4003318 06227 8	00										1	19,70
Ersatzschlüssel PLUS Leuchtschlüssel	4003318 35757 2	00							inkl. Batterie	35755		1	21,90
Hauptschlüssel PLUS	4003318 04325 3	00										1	32,85
Mehrschlüssel PLUS #SZP	4003318 83173 7	00										1	13,70
Mehrschlüssel PLUS Leuchtschlüssel #SZP	4003318 83174 4	00							inkl. Batterie			1	19,70
Ersatzschlüssel PLUS #SZP	4003318 83096 9	00										1	19,70
Ersatzschlüssel PLUS Leuchtschlüssel #SZP	4003318 83097 6	00							inkl. Batterie			1	21,90
Hauptschlüssel PLUS #SZP	4003318 84184 2	00										1	-

Aufpreise:

gleichschlieBend

gleichschl. lt. Muster

HS-Anlagen für ABUS-PLUS-SchlieBsystem

ABUS TOUCH™ 57

SECURITY LEVEL 1 2 3 4 5 **6 7 8** 9 10 MAX



NEU

TECHNISCHE DATEN

- Absichern bei mittleren Werten bei mittlerem Diebstahlrisiko
- Einsatz in sauberen Bereichen mit guter Erkennung des Fingerabdrucks
- Für Innen- und Außenanwendung geeignet
- Schlosskörper aus beschichtetem Zinkdruckguss
- Gehärteter Nano Protect™ Bügel
- CR2 Batterie
- Kapazitiver Sensor mit Minutienerkennung
- 20 Fingerabdrücke speicherbar
- Doppelte Kugelverriegelung
- Automatische Verriegelung
- Federgelagerter Bügel für automatisches Öffnen
- IP Zertifizierung (IP66 & IP68)

FARBEN



silber

Artikel- bezeichnung	EAN	Art.- Grp.	Abmessungen						Ausführung	Level	VE	UVP € inkl. MwSt.
			mm	mm	mm	mm	mm	mm				
57/45	4003318 62575 6	08	45	20	30	6,5	23	95	inkl. Batterie CR2	6	1	59,95
57/50	4003318 62581 7	08	50	24	36	8	23	103	inkl. Batterie CR2	8	1	64,95



TECHNISCHE DATEN

- Absicherung von großen Werten / Gegenständen oder bei sehr hohem Diebstahlrisiko
- Zur Absicherung von LKW, Transportern, Kellertüren, Fabrikatoren etc.
- Ideal in Verbindung mit ABUS Diskus® Überfalle 140, dadurch kein Zugang zum Bügel mit Aufbruchwerkzeugen
- Edelstahl - außen und innen
- Zusätzlicher Sägeschutz
- Bügel aus hochwertigem Edelstahl
- ABUS-Plus Scheibenzylinder: Höchste Präzision gegen Manipulation, extrem hohe Schließanzahl
- Zylinderverdeck - maximaler Schutz gegen Schmutz und Spritzwasser
- Diskus®-Schweißtechnologie - bester Aufbruchschutz
- Original Diskus® Design: 360° geschützt
- Schließzwang: Verriegelung nur mit Schlüssel (Schlüssel kann bei geöffnetem Zustand nicht abgezogen werden)
- Made in Germany
- zwei Schlüssel inklusive

FEATURES

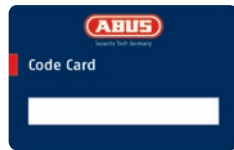

Code Card

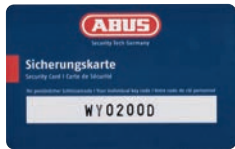

2) Sicherungskarte

FARBEN



schwarz/
silber

TESTSIEGEL



1)

1) *20/80 2) #SZP Varianten

Artikel- bezeichnung	EAN	Art.- Grp.	mm						Ausführung	Rohling	Level	VE	UVP € inkl. MwSt.
			mm	mm	mm	mm	mm	mm					
20/70 vs. Lock-Tag	4003318 81697 0	01	70	20	17	10	30,5	70		05078	9	6	54,50
20/80 vs. Lock-Tag	4003318 81696 3	01	80	25	18	11	35,5	81		05078	9	6	62,50
20/70 vs. #SZP	4003318 86812 2	01	70	20	17	10	30,5	70	inkl. Sicherungs- karte	83137	9	6	57,30
20/80 vs. #SZP	4003318 86815 3	01	80	25	18	11	35,5	81	inkl. Sicherungs- karte	83137	9	3	68,80
20/70 B/DFNLI	4003318 35023 8	01	70	20	17	10	30,5	70		05078	9	3	57,30
20/80 B/DFNLI	4003318 35024 5	01	80	25	18	11	35,5	81		05078	9	3	66,50
Mehrschlüssel PLUS	4003318 06228 5	00										1	13,70
Ersatzschlüssel PLUS	4003318 06227 8	00										1	19,70
Ersatzschlüssel PLUS Leuchtschlüssel	4003318 35757 2	00								35755		1	21,90
Hauptschlüssel PLUS	4003318 04325 3	00										1	32,85
Mehrschlüssel PLUS #SZP	4003318 83173 7	00										1	13,70
Mehrschlüssel PLUS Leuchtschlüssel #SZP	4003318 83174 4	00							inkl. Batterie			1	19,70
Ersatzschlüssel PLUS #SZP	4003318 83096 9	00										1	19,70
Ersatzschlüssel PLUS Leuchtschlüssel #SZP	4003318 83097 6	00							inkl. Batterie			1	21,90
Hauptschlüssel PLUS #SZP	4003318 84184 2	00										1	-

Aufpreise:

gleichschließend

gleichschl. lt. Muster

HS-Anlagen für PLUS-Schließsystem



TECHNISCHE DATEN

- Absicherung von größeren Werten / Gegenständen oder bei hohem Diebstahlrisiko
- Ideal bei starken Witterungseinflüssen (z.B. in See- und Hafengebieten, zur Sicherung auf Fahrzeugen und Booten im Außeneinsatz)
- Zur Absicherung von z.B. LKW, Türen, Toren, Scheunen, Kellern, Schränken etc.
- Gehäuse, Innenwerk und Bügel komplett aus Edelstahl für extremen Korrosionsschutz
- Zylinderverdeck - maximaler Schutz gegen Schmutz und Spritzwasser (nur bei 60 und 70 mm)
- Zylinder zusätzlich vernickelt für optimalen Verwitterungsschutz
- Original Diskus® Design: 360° geschützt
- Diskus®-Schweißtechnologie - bester Aufbruchschutz
- Präzisions-Stiftzylinder
- Schließzwang: Verriegelung nur mit Schlüssel (Schlüssel kann bei geöffnetem Zustand nicht abgezogen werden)
- Made in Germany
- zwei Schlüssel inklusive (WY: 4 Schlüssel)

FEATURES



FARBEN



blau/
silber

Artikel- bezeichnung	EAN	Art.- Grp.	Abmessungen						Ausführung	Rohling	Level	VE	UVP € inkl. MwSt.
			mm	mm	mm	mm	mm	mm					
241B/50 vs.	4003318 20317 6	01	51	13	8	6,5	25,5	50	02706	7	6	22,40	
241B/60 vs. Lock-Tag	4003318 81693 2	01	60	17	13	8	26	60	02706	7	6	33,10	
241B/70 vs. Lock-Tag	4003318 81694 9	01	70	20	17	10	31	70	12874	8	6	38,90	
241B/50 B/DFNLI	4003318 32123 8	01	51	13	8	6,5	25,5	50	02706	7	3	22,90	
241B/60 B/DFNLI	4003318 35042 9	01	60	17	13	8	26	60	02706	7	6	35,00	
241B/70 B/DFNLI	4003318 32124 5	01	70	20	17	10	31	70	12874	8	6	41,00	
Mehrschlüssel RH4 241B/50+60 23/60 28/60	4003318 90436 3	00									1	-	
Mehrschlüssel RH4/5 23, 24, 26, 28/70	4003318 70297 6	00									1	-	
Ersatzschlüssel RH4 241B/50+60 23/60 28/60	4003318 90435 6	00									1	13,70	
Ersatzschlüssel RH4/5 23, 24, 26, 28/70	4003318 10013 0	00									1	13,70	
Hauptschlüssel Vorhangschloss	4003318 02799 4	00									1	-	
Aufpreise:													
gleichschließend													
gleichschl. lt. Muster													
HS-Anlagen													



TECHNISCHE DATEN

- Absicherung von größeren Werten / Gegenständen oder bei hohem Diebstahlrisiko
- Ideal bei starken Witterungseinflüssen (z.B. in See- und Hafengebieten, zur Sicherung auf Fahrzeugen und Booten im Außeneinsatz)
- Zur Absicherung von z.B. LKW, Türen, Toren, Scheunen, Kellern, Schränken etc.
- Gehäuse, Innenwerk und Bügel komplett Edelstahl für extremen Korrosionsschutz
- Zylinderverdeck - maximaler Schutz gegen Schmutz und Spritzwasser (nur bei 60 und 70 mm)
- Zylinder zusätzlich vernickelt für optimalen Verwitterungsschutz
- Original Diskus Design: 360° geschützt
- Diskus-Schweißtechnologie - bester Aufbruchschutz
- Präzisions-Stiftzylinder
- Schließzwang: Verriegelung nur mit Schlüssel (Schlüssel kann bei geöffnetem Zustand nicht abgezogen werden)
- Made in Germany
- WY: Version mit Sicherungskarte schützt vor ungewollten Schlüsselkopien
- Vier Schlüssel inklusive

FEATURES



Sicherungskarte

FARBEN



blau/
silber

Artikel- bezeichnung	EAN	Art.- Grp.	Schlüsselmaße						Ausführung	Rohling	Level	VE	UVP € inkl. MwSt.
			mm	mm	mm	mm	mm	mm					
24WYIB/70 vs. je 4 Schlüssel	4003318 82330 5	01	70	20	17	10	31	70	inkl. Sicherungs- karte	80334	8	6	42,40
Mehrschlüssel 24WY 26WY	4003318 83232 1	00										1	10,40
Ersatzschlüssel 24WY 26WY	4003318 84124 8	00										1	16,40
Hauptschlüssel 24WY 26WY	4003318 83817 0	00										1	-
Aufpreise:													
gleichschließend													
gleichschl. lt. Muster													
HS-Anlagen													

DISKUS® 24RK



Made in Germany



TECHNISCHE DATEN

- Absicherung von größeren Werten / Gegenständen oder bei hohem Diebstahlrisiko
- Zur Absicherung von Türen, Toren, Schränken, Werkzeugkisten, Kellerfenstern, Schuppen, Schaltanlagen, Schranken etc.
- Ideal in Verbindung mit ABUS Diskus® Überfalle 140, dadurch kein Zugang zum Bügel mit Aufbruchwerkzeugen
- Präzisions-Stiftzylinder; kann an bestehende Schließungen angepasst werden
- Edelstahl - innen und außen
- Gehärteter Stahlbügel
- Original Diskus® Design: 360° geschützt
- Zusätzlicher Sägeschutz
- Diskus®-Schweißtechnologie - bester Aufbruchschutz
- Schließzwang: Verriegelung nur mit Schlüssel (Schlüssel kann bei geöffnetem Zustand nicht abgezogen werden)
- RK: Zylinder kann an bestehende Schließungen angepasst werden
- Made in Germany
- 2 Schlüssel

FEATURES



FARBEN



silber

Artikel- bezeichnung	EAN	Art.- Grp.	Abmessungen (mm)						Ausführung	Rohling	Level	VE	UVP € inkl. MwSt.
			↔	↔	↕	↔	↔	↕					
24RK/70 vs.	4003318 12788 5	01	70	20	17	10	29	70	12874	8	6	46,90	
Mehrschlüssel RH4/5	4003318 70297 6	00									1	9,80	
Ersatzschlüssel RH4/5	4003318 10013 0	00									1	13,70	
Hauptschlüssel Vorhangschloss	4003318 02799 4	00									1	20,80	
Aufpreise:													
gleichschließend													
gleichschl. lt. Muster													
HS-Anlagen													



TECHNISCHE DATEN

- Hohes Sicherheitsbedürfnis bei starken Witterungseinflüssen
- Runde Form plus schmale Bügelöffnung erschwert Zugang mit Aufbruchwerkzeugen
- Bügel aus gehärtetem Stahl
- Ideal in Verbindung mit ABUS Diskus® Überfalle 140, dadurch kein Zugang zum Bügel mit Aufbruchwerkzeugen
- Zusätzlicher Sägeschutz
- Schweißnaht mit höchster Qualität
- Präzisions-Stift-Zylinder mit Pilzkopfstiften
- Made in Germany
- 2 Schlüssel

FEATURES



FARBEN



silber

Artikel- bezeichnung	EAN	Art.- Grp.	Schlüsselmaße						Ausführung	Rohling	Level	VE	UVP € inkl. MwSt.
			mm	mm	mm	mm	mm	mm					
24/70 vs. Lock-Tag	4003318 81695 6	01	70	20	17	10	28	70	12874	8	6	38,90	
24/70 B/DFNLI	4003318 35040 5	01	70	20	17	10	28	70	12874	8	3	39,60	
Mehrschlüssel RH4/5	4003318 70297 6	00									1	9,80	
Ersatzschlüssel RH4/5	4003318 10013 0	00									1	13,70	
Hauptschlüssel Vorhang- schloss	4003318 02799 4	00									1	20,80	
Aufpreise:													
gleichschließend													
gleichschl. lt. Muster													
HS-Anlagen													



TECHNISCHE DATEN

- Absicherung von größeren Werten / Gegenständen oder bei hohem Diebstahlrisiko
- Zur Absicherung von LKW, Transportern, Kellertüren, Fabrikatoren etc.
- Ideal in Verbindung mit ABUS Diskus® Überfalle 140, dadurch kein Zugang zum Bügel mit Aufbruchwerkzeugen
- Hochpräziser Wendschlüsselzylinder mit 8.000 verschiedenen Schließungen
- Schlüssel codiert: Schlüssel nachbestellung nach Code möglich
- Edelstahlkörper - innen und außen
- Bügel aus gehärtetem Spezialstahl
- Original Diskus® Design: 360° geschützt
- Zusätzlicher Sägeschutz
- Diskus®-Schweißtechnologie - bester Aufbruchschutz
- Schließzwang: Verriegelung nur mit Schlüssel (Schlüssel kann bei geöffnetem Zustand nicht abgezogen werden)
- Lieferung mit 5 Schlüsseln
- Made in Germany
- Mit Codekarte

FEATURES

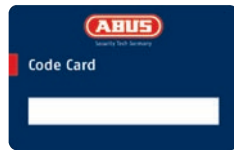

Code Card

FARBEN



silber

Artikel- bezeichnung	EAN	Art.- Grp.	Schlüsselmaße						Ausführung	Rohling	Level	VE	UVP € inkl. MwSt.
			mm	mm	mm	mm	mm	mm					
25/70 vs. je 5 Schlüssel Lock-Tag	4003318 81700 7	01	70	20	17	10	30	70		26423	8	6	40,10
25/70 B/DFNLI	4003318 35825 8	01	70	20	17	10	30	70		26423	8	3	41,20
Mehrschlüssel 25/70, 75	4003318 26767 3	00										1	8,70
Ersatzschlüssel 25/70, 75	4003318 26766 6	00										1	19,70
Aufpreise:													
gleichschließend													
gleichschl. lt. Muster													



TECHNISCHE DATEN

- Absicherung von größeren Werten / Gegenständen oder bei hohem Diebstahlrisiko
- Zur Absicherung von LKW, Transportern, Kellertüren, Fabrikatoren etc.
- Ideal in Verbindung mit ABUS Diskus® Überfalle 140, dadurch kein Zugang zum Bügel mit Aufbruchwerkzeugen
- Schwere Edelstahlkörper
- Massives Innenwerk für noch mehr Sicherheit
- Zusätzlicher Sägeschutz
- Bügel aus gehärtetem Spezialstahl
- Anbohr- und ziehgeschützter Zylinder
- Diskus®-Schweißtechnologie - bester Aufbruchschutz
- Original Diskus® Design: 360° geschützt
- Schließzwang: Verriegelung nur mit Schlüssel (Schlüssel kann bei geöffnetem Zustand nicht abgezogen werden)
- Made in Germany

FEATURES



FARBEN



silber

Artikel- bezeichnung	EAN	Art.- Grp.	Abmessungen (mm)						Ausführung	Rohling	Level	VE	UVP € inkl. MwSt.
			↔	↕	↕	↔	↔	↕					
26/70 vs. Lock-Tag	4003318 81701 4	01	70	19,5	17	10	30	70	12874	8	6	38,90	
26/80 vs. Lock-Tag	4003318 81692 5	01	80	25	18	11	31	80	12874	8	3	49,90	
26/90 vs. Lock-Tag	4003318 81703 8	01	90	25	16	12	29	90	12874	8	3	70,00	
26/70 B/DFNLI	4003318 35049 8	01	70	20	17	10	30	70	12874	8	6	40,10	
Mehrschlüssel RH4/5	4003318 70297 6	00									1	9,80	
Ersatzschlüssel RH4/5	4003318 10013 0	00									1	13,70	
Hauptschlüssel Vorhangschloss	4003318 02799 4	00									1	20,80	
Aufpreise:													
gleichschlieBend													
gleichschl. lt. Muster													
HS-Anlagen													

DISKUS® 26WY



Made in Germany



TECHNISCHE DATEN

- Absicherung von größeren Werten / Gegenständen oder bei hohem Diebstahlrisiko
- Zur Absicherung von LKW, Transportern, Kellertüren, Fabrikturen etc.
- Ideal in Verbindung mit ABUS Diskus® Überfalle 140, dadurch kein Zugang zum Bügel mit Aufbruchwerkzeugen
- Schwerer Edelstahlkörper
- Massives Innenwerk für noch mehr Sicherheit
- Zusätzlicher Sägeschutz
- Bügel aus gehärtetem Spezialstahl
- Anbohr- und ziehgeschützter Zylinder
- Diskus®-Schweißtechnologie - bester Aufbruchschutz
- Original Diskus® Design: 360° geschützt
- Schließzwang: Verriegelung nur mit Schlüssel (Schlüssel kann bei geöffnetem Zustand nicht abgezogen werden)
- Made in Germany
- WY: Version mit Sicherungskarte schützt vor ungewollten Schlüsselkopien
- Vier Schlüssel inklusive

FEATURES



Sicherungskarte

FARBEN



Artikel- bezeichnung	EAN	Art.- Grp.	Schlüsselmaße						Ausführung	Rohling	Level	VE	UVP € inkl. MwSt.
			mm	mm	mm	mm	mm	mm					
26WY/70 vs. je 4 Schlüssel	4003318 82337 4	01	70	19,5	17	10	30	70	inkl. Sicherungs- karte	80334	8	6	43,00
26WY/80 vs. je 4 Schlüssel	4003318 82344 2	01	80	25	18	11	31	80	inkl. Sicherungs- karte	80334	8	3	53,40
Mehrschlüssel 24WY 26WY	4003318 83232 1	00										1	10,40
Ersatzschlüssel 24WY 26WY	4003318 84124 8	00										1	16,40
Hauptschlüssel 24WY 26WY	4003318 83817 0	00										1	-
Aufpreise:													
gleichschließend													
gleichschl. lt. Muster													
HS-Anlagen													

DISKUS® 28



Made in Germany



**Ersetzt
Diskus
23**

TECHNISCHE DATEN

- Original Diskus® Design: 360° geschützt
- Diskus®-Schweißtechnologie - bester Aufbruchschutz
- Gehärteter Stahlbügel
- Präzisions-Stiftzylinder mit Anti-Pick-Stiften
- Schließzwang: Verriegelung nur mit Schlüssel (Schlüssel kann bei geöffnetem Zustand nicht abgezogen werden)
- Made in Germany

FEATURES



FARBEN



silber

Artikel- bezeichnung	EAN	Art.- Grp.	Abmessungen (mm)						Ausführung	Rohling	Level	VE	UVP € inkl. MwSt.
			↔	↕	↕	↕	↔	↕					
28/60 vs. Lock-Tag	4003318 97071 9	01	60	17,5	13,5	7,5	26	60	02706	7	6	21,75	
28/70 vs. Lock-Tag	4003318 97143 3	01	70	19,5	17,5	10	27	70	12874	7	6	26,35	
Mehrschlüssel RH4 24IB/50+60, 23/60, 28/60	4003318 90436 3	00									1	-	
Mehrschlüssel RH4/5 23, 24, 26, 28/70	4003318 70297 6	00									1	-	
Ersatzschlüssel RH4 24IB/50+60, 23/60, 28/60	4003318 90435 6	00									1	13,70	
Ersatzschlüssel RH4/5 23, 24, 26, 28/70	4003318 10013 0	00									1	13,70	
Aufpreise:													
gleichschließend													
gleichschl. lt. Muster													

DISKUS® 220



Made in Germany



TECHNISCHE DATEN

- Absicherung von größeren Werten / Gegenständen oder bei hohem Diebstahlrisiko
- Zur Absicherung von Türen, Toren, Schränken, Scheunen, Kellern etc.
- Ideal in Verbindung mit ABUS Diskus® Überfalle 140, dadurch kein Zugang zum Bügel mit Aufbruchwerkzeugen
- Original Diskus® Design: 360° geschützt
- Diskus®-Schweißtechnologie - bester Aufbruchschutz
- Gehärteter Stahlbügel
- Präzisions-Stiftzylinder mit Anti-Pick-Stiften
- Schließzwang: Verriegelung nur mit Schlüssel (Schlüssel kann bei geöffnetem Zustand nicht abgezogen werden)
- Made in Germany
- Zwei Schlüssel inklusive

FEATURES



FARBEN



silber

Artikel- bezeichnung	EAN	Art.- Grp.	Abmessungen (mm)						Ausführung	Rohling	Level	VE	UVP € inkl. MwSt.
			↔	↕	↕	↔	↔	↕					
220/70 vs. Lock-Tag	4003318 82395 4	01	70	19,5	17	10	27	70	02706	7	6	22,40	
220/70 B/DFNLI	4003318 83681 7	01	70	19,5	17	10	27	70	02706	7	3	23,60	
Mehrschlüssel Zylinderschlösser	4003318 02684 3	00									1	9,80	
Ersatzschlüssel Zylinderschlösser	4003318 02674 4	00									1	16,30	
Aufpreise: gleichschließend													

ALLES RUND UMS THEMA SERVICE-SCHLÖSSER

MASSIVE SICHERHEIT UND INDIVIDUELLER SERVICE

Die Vorhangschlösser der Serie 83 sowie einige der Serien Granit, Diskus, Titalium und Messing zeichnen sich durch vielseitige Einsatzmöglichkeiten und individuellen Service für Ihre Kunden aus.

83 SERIE IM DETAIL

EIN SCHLÜSSEL FÜR UNTERSCHIEDLICHE SCHLÖSSER

Die gesamte Serie 83 kann in vorhandene Schließsysteme eingebunden werden. Dadurch können Sie diese Vorhangschlösser sehr variabel an den unterschiedlichsten Orten einsetzen und mit einem Schlüssel schließen. Sie bietet hohe Sicherheit – gleichschließend mit der Haustür.



PATENTIERTER Z-BAR

Umstellung von Schließzwang auf automatische Verriegelung und umgekehrt innerhalb von Sekunden möglich.

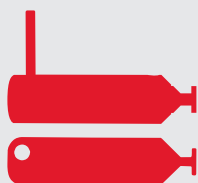

PATENTIERTES BÜGELWECHSELSYSTEM

Schneller Austausch der Bügel durch patentiertes Bügelwechselsystem.

BÜGELVIELFALT

Je nach Modell können Sie hohe Bügel (HB), Messingbügel (MB), Edelstahlbügel (IB) einsetzen.

NANO PROTECT™

Die Nano-Technologie-Veredelung (SA) sorgt für einen hervorragenden Korrosionsschutz.



PATENTIERTES BESTIFTUNGSFENSTER

Ermöglicht sehr einfaches Umstiften des Zylinders.



SICHERUNGSKARTE

Die Schlüsselprofile XP20, EC880 und EC660 werden standardmäßig mit Sicherungskarte geliefert. Diese bietet ein hohes Sicherheitslevel und Käuferschutz. Ein Nachschlüssel kann ausschließlich nach Vorlage der Sicherungskarte angefertigt werden. Die Karte dient zur Eigentümer-Authentifizierung.

ROCK 83/60-5



NEU

TECHNISCHE DATEN

- Absicherung von großen Werten / Gegenständen oder bei sehr hohem Diebstahlrisiko
- Zur Absicherung von z. B. Lagerhallen, Werktoeren, Containern und LKW
- Bügel und Schlosskörper aus gehärtetem Spezialstahl mit NANO PROTECT™ Beschichtung für extra Korrosionsschutz
- Anbohr- und Ziehschutz
- Zylinder kann ausgetauscht und an bestehende Schließungen angepasst werden
- EPZ: Aufnahme von allen handelsüblichen Europrofil-Halbzylindern möglich
- Optional mit voll herausnehmbarem Bügel erhältlich
- EN12320 Klasse 5
- SSF014 Klasse 4

FEATURES



51104

FARBEN









verchromt

TESTSIEGEL

DIN EN
12320
KLS



Kl. 4

Artikel- bezeichnung	EAN	Art.- Grp.	 mm	 mm	 mm	 mm	 mm	 mm	Ausführung	Level	VE	UVP € inkl. MwSt.
83/60-5 EPZ ohne Zylinder konventionell	4003318 12300 9	01	60	27,5	38	12	28	123	mit fest montiertem Bügel	3		-
83/60-5 EPZ ohne Zylinder Wendschlüssel	4003318 11124 2	01	60	27,5	38	12	28	123	mit fest montiertem Bügel	3		-
Adapter-Set 83/60-5 EPZ	4003318 11187 7	00								10		-
Adapter-Set 83/60-5 fig.8	4003318 11193 8	00								10		-
Bügel 83/60-5	4003318 12093 0	00								10		-
Bügel 83/60-5 herausnehmbar	4003318 12103 6	00								10		-
Zylinderschutz 83/60 blau	4003318 51104 2	00								6		-

ROCK 83 OVALZYLINDER

SECURITY LEVEL 1 2 3 4 5 6 7 8 9 **10** MAX



TECHNISCHE DATEN

- Absicherung von großen Werten/Gegenständen oder bei hohem Diebstahlrisiko
- Bügel und Schlosskörper aus gehärtetem Spezialstahl mit NANO PROTECT™ Beschichtung für extra Korrosionsschutz
- Anbohr- und Ziehschutz
- Zylinder kann ausgetauscht und an bestehende Schließungen angepasst werden
- Zylinder kann ausgetauscht und an bestehende Schließungen angepasst werden
- 0: Aufnahme von allen handelsüblichen Oval-Zylindern möglich
- Optional mit voll herausnehmbarem Bügel erhältlich
- EN12320 Klasse 5
- SSF014 Klasse 4

FEATURES



51104

FARBEN



silber

TESTSIEGEL

DIN EN	DIN EN		
12320 KL4	12320 KL5	Kl. 3	Kl. 4
		2	1 2

1) 83/60 0 + 83/60HB60 0 2) 83/80 0 + 83/80HB80-0

Artikel- bezeichnung	EAN	Art.- Grp.							Ausführung	Rohling	Level	VE	UVP € inkl. MwSt.
			mm	mm	mm	mm	mm	mm					
83/60 0 ohne Zylinder	4003318 51128 8	01	60	25	38	11	28	105	ohne Zylinder		10	6	-
83/60HB60 0 ohne Zylinder	4003318 51250 6	01	60	25	60	11	28	128	ohne Zylinder		10	3	-
83/80 0 ohne Zylinder	4003318 51129 5	01	80	40	37,5	15	33	119	ohne Zylinder		10	3	-
83/80HB80 0 ohne Zylinder	4003318 51251 3	01	80	40	81	15	33	162	ohne Zylinder		10	3	-
Zylinderschutz 83/60 blau	4003318 51104 2	00										6	-
Zylinderschutz 83/80 blau	4003318 51105 9	00										6	-

ROCK 83/55



TECHNISCHE DATEN

- Absicherung von großen Werten/Gegenständen oder bei sehr hohem Diebstahlrisiko
- Zur Absicherung von z. B. Lagerhallen, Werktoeren, Containern und LKW
- Bügel und Schlosskörper aus gehärtetem Spezialstahl
- NANO PROTECT™ - extremer Korrosionsschutz des Schlosskörpers und Bügels durch Nano-Technologie
- Doppelte Kugelverriegelung
- Extrem flexibel: kann in kurzer Zeit an unterschiedlichste Anforderungen angepasst werden
- Je nach Wunsch entweder automatische Verriegelung = Verriegelung ohne Schlüssel durch Herunterdrücken des Bügels oder Schließzwang = Verriegelung nur mit Schlüssel (Z-Bar)
- Zylinderschutz separat erhältlich

FEATURES



30414

FARBEN



silber

Artikel- bezeichnung	EAN	Art.- Grp.	↔		↕		↔		↕		Ausführung	Rohling	Level	VE	UVP € inkl. MwSt.
			mm	mm	mm	mm	mm	mm							
83/55 vs.	4003318 52462 2	01	55	25	37	11	25	102	mit Zylinder C-Serie	10023	9	6	-		
83/55 A93 vs.	4003318 89880 8	01	55	25	37	11	25	102	mit Zylinder A93	86123	9	6	-		
83/55 EC550 vs.	4003318 56618 9	01	55	25	37	11	25	102	mit Zylinder EC550	43752	9	6	-		
83/55 EC660 vs.	4003318 77033 3	01	55	25	37	11	25	102	mit Zylinder EC660	70077	9	6	-		
83/55 XP20 vs.	4003318 77369 3	01	55	25	37	11	25	102	mit Zylinder XP20	72477	9	6	-		
83/55 ohne Zylinder	4003318 53225 2	01	55	25	37	11	25	102	ohne Zylinder		9	6	-		
Zylinderschutz 83/55, 34/55 schwarz	4003318 30414 9	00										6	-		

Aufpreise:

gleichschließend

gleichschließend lt. Muster

ROCK 83CS

SECURITY LEVEL 1 2 3 4 5 6 7 8 **9** 10 MAX



TECHNISCHE DATEN

- Absicherung von großen Werten/Gegenständen oder bei sehr hohem Diebstahlrisiko
- Zur Absicherung von z. B. Lagerhallen, Werktoeren, Containern und LKW
- Bügel und Schlosskörper aus gehärtetem Spezialstahl
- NANO PROTECT™ - extremer Korrosionsschutz des Schlosskörpers und Bügels durch Nano-Technologie
- Doppelte Kugelverriegelung
- Extrem flexibel: kann in kurzer Zeit an unterschiedlichste Anforderungen angepasst werden
- CS: Bügelschutz erschwert Zugriff durch Aufbruchwerkzeuge
- Zylinderschutz separat erhältlich

FEATURES



30414

FARBEN



silber

Artikel- bezeichnung	EAN	Art.- Grp.	Schlossarten						Ausführung	Rohling	Level	VE	UVP € inkl. MwSt.
			mm	mm	mm	mm	mm	mm					
83CS/55 vs.	4003318 52463 9	01	55	24,5	27,5	11	25	93	mit Zylinder C-Serie	10023	9	6	-
83CS/55 A93 vs.	4003318 89883 9	01	55	24,5	27,5	11	25	93	mit Zylinder A93	86123	9	6	-
83CS/55 EC550 vs.	4003318 56620 2	01	55	24,5	27,5	11	25	93	mit Zylinder EC550	43752	9	6	-
83CS/55 EC660 vs.	4003318 77036 4	01	55	24,5	27,5	11	25	93	mit Zylinder EC660	70077	9	6	-
83CS/55 XP20 vs.	4003318 77372 3	01	55	24,5	27,5	11	25	93	mit Zylinder XP20	72477	9	6	-
83CS/55 ohne Zylinder	4003318 52568 1	01	55	24,5	27,5	11	25	93	ohne Zylinder		9	6	-
83CS/70 0 ohne Zylinder	4003318 96949 2	01	70	28,5	32	15	29	112	ohne Zylinder		10	3	-
83CS/70 0 ohne Zylinder herausnehmbarer Bügel	4003318 97495 3	01	70	28,5	32	15	29	112	ohne Zylinder		10	3	-
Zylinderschutz 83/55, 34/55 schwarz	4003318 30414 9	00										6	-

Aufpreise:

gleichschließend

gleichschließend lt. Muster

TITALIUM™ 83AL



TECHNISCHE DATEN

- Absicherung von größeren Werten / Gegenständen oder bei hohem Diebstahlrisiko
- Zur Absicherung von Gittern, Türen, Toren, Schränken, Werkzeugkisten, Kellerfenstern, Schuppen, Schaltanlagen, Schranken etc.
- Schlosskörper aus TITALIUM™ Spezialaluminium - hohe Sicherheit bei geringem Gewicht
- Gehärteter Spezialstahlbügel mit NANO PROTECT™ Beschichtung für sehr hohen Korrosionsschutz
- Je nach Wunsch entweder automatische Verriegelung = Verriegelung ohne Schlüssel durch Herunterdrücken des Bügels oder Schließzwang = Verriegelung nur mit Schlüssel (Z-Bar)
- Zylinder austauschbar
- Zylinder kann an bestehende Schließungen angepasst werden
- Version „S“: Vorbereitet zur Aufnahme von Snowman-Zylindern (Zylinder nicht enthalten)

FEATURES

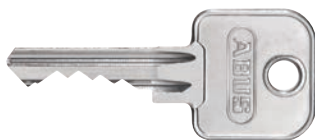

75405

FARBEN



silber

Artikel- bezeichnung	EAN	Art.- Grp.	Schlüsselgrößen						Ausführung	Rohling	Level	VE	UVP € inkl. MwSt.
			mm	mm	mm	mm	mm	mm					
83AL/40 silber A93 vs.	4003318 89865 5	01	40	23	38	6,5	19	97	mit Zylinder A93	86123	7	6	-
83AL/40 silber EC550 vs.	4003318 77461 4	01	40	23	38	6,5	19	97	mit Zylinder EC550	43752	7	6	-
83AL/40 silber EC660 vs.	4003318 73395 6	01	40	23	38	6,5	19	97	mit Zylinder EC660	70077	7	6	-
83AL/40 silber XP20 vs.	4003318 77390 7	01	40	23	38	6,5	19	97	mit Zylinder XP20	72477	7	6	-
83AL/40 silber ohne Zylinder	4003318 55031 7	01	40	23	38	6,5	19	97	ohne Zylinder		7	6	-
83AL/40HB50 silber EC550 vs.	4003318 97525 7	01	40	23	50	6,5	19	110	mit Zylinder EC550	70077	7	3	-
83AL/40HB75 silber EC550 vs.	4003318 97528 8	01	40	23	75	6,5	19	135	mit Zylinder EC550	43752	7	3	-
83AL/40HB50 silber EC660 vs.	4003318 73556 1	01	40	23	50	6,5	19	110	mit Zylinder EC660	70077	7	3	-
83AL/40HB75 silber EC660 vs.	4003318 73419 9	01	40	23	75	6,5	19	135	mit Zylinder EC660	70077	7	3	-
83AL/40HB50 silber XP20 vs.	4003318 77393 8	01	40	23	50	6,5	19	110	mit Zylinder XP20	72477	7	3	-
83AL/40HB75 silber XP20 vs.	4003318 77398 3	01	40	23	75	6,5	19	135	mit Zylinder XP20	72477	7	3	-
83AL/45 silber A93 vs.	4003318 89868 6	01	47	24	25	8	21	85	mit Zylinder A93	86123	8	6	-
83AL/45 silber EC550 vs.	4003318 77462 1	01	47	24	25	8	21	85	mit Zylinder EC550	43752	8	6	-
83AL/45 silber EC660 vs.	4003318 73396 3	01	47	24	25	8	21	85	mit Zylinder EC660	70077	8	6	-
83AL/45 silber XP20 vs.	4003318 77410 2	01	47	24	25	8	21	85	mit Zylinder XP20	72477	8	6	-
83AL/45 silber ohne Zylinder	4003318 59475 5	01	47	24	25	8	21	85	ohne Zylinder		8	6	-
83AL/45HB50 silber EC550 vs.	4003318 62677 7	01	47	24	50	8	21	110	mit Zylinder EC550	43752	8	3	-
83AL/45HB75 silber EC550 vs.	4003318 62679 1	01	47	24	75	8	21	135	mit Zylinder EC550	43752	8	3	-
83AL/45HB50 silber EC660 vs.	4003318 73423 6	01	47	24	50	8	21	110	mit Zylinder EC660	70077	8	3	-
83AL/45HB75 silber EC660 vs.	4003318 73424 3	01	47	24	75	8	21	135	mit Zylinder EC660	70077	8	3	-
83AL/45HB50 silber XP20 vs.	4003318 77414 0	01	47	24	50	8	21	110	mit Zylinder XP20	72477	8	3	-
83AL/45HB75 silber XP20 vs.	4003318 77417 1	01	47	24	75	8	21	135	mit Zylinder XP20	72477	8	6	-
Zylinderschutz 83/40 schwarz	4003318 79873 3	00										10	-
Zylinderschutz 83/45 blau	4003318 75405 0	00										12	-
Aufpreise:													
gleichschließend													
gleichschließend lt. Muster													

EXTREME 83WP

SECURITY LEVEL 1 2 3 4 5 6 7 **8 9** 10 MAX



TECHNISCHE DATEN

- Absicherung von größeren Werten / Gegenständen oder bei hohem Diebstahlrisiko
- Zur Absicherung von Gittern, Türen, Toren, Schränken, Werkzeugkisten, Kellerfenstern, Schuppen, Schaltanlagen, Schranken etc.
- Bügel und Schlosskörper aus gehärtetem Spezialstahl mit NANO PROTECT™ Beschichtung für extremen Korrosionsschutz
- Präzisions-Stift-Zylinder
- Zylinder kann an bestehende Schließungen angepasst werden
- Je nach Wunsch entweder automatische Verriegelung = Verriegelung ohne Schlüssel durch Herunterdrücken des Bügels oder Schließzwang = Verriegelung nur mit Schlüssel (Z-Bar)
- Durch komplette Plastikummantelung inkl. Zylinderschutz und versiegelte Bügellöcher extrem wetterbeständig
- 83WP/53: Bügel kann innerhalb von Sekunden ausgetauscht werden

FEATURES

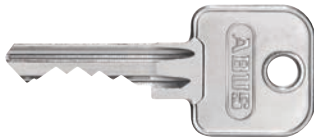

FARBEN



schwarz

Artikel- bezeichnung	EAN	Art.- Grp.	Schlüsselmaße						Ausführung	Rohling	Level	VE	UVP € inkl. MwSt.
			mm	mm	mm	mm	mm	mm					
83WP/53 vs.	4003318 52936 8	01	57	23,5	27	8	34,5	96	mit Zylinder C-Serie	10023	8	6	-
83WP/53 A93 vs.	4003318 89886 0	01	57	23,5	27	8	34,5	96	mit Zylinder A93	86123	8	6	-
83WP/53 EC550 vs.	4003318 57102 2	01	57	23,5	27	8	34,5	96	mit Zylinder EC550	43752	8	6	-
83WP/53 EC660 vs.	4003318 77024 1	01	57	23,5	27	8	34,5	96	mit Zylinder EC660	70077	8	6	-
83WP/53 XP20 vs.	4003318 77378 5	01	57	23,5	27	8	34,5	96	mit Zylinder XP20	72477	8	6	-
83WP/53 ohne Zylinder	4003318 53227 6	01	57	23,5	27	8	34,5	96	ohne Zylinder		8	6	-
83WP/63 vs.	4003318 52937 5	01	64,5	25	35	11,5	35,5	111,5	mit Zylinder C-Serie	10023	9	6	-
83WP/63 A93 vs.	4003318 89895 2	01	64,5	25	35	11,5	35,5	111,5	mit Zylinder A93	86123	9	6	-
83WP/63 EC550 vs.	4003318 57111 4	01	64,5	25	35	11,5	35,5	111,5	mit Zylinder EC550	43752	9	6	-
83WP/63 EC660 vs.	4003318 77030 2	01	64,5	25	35	11,5	35,5	111,5	mit Zylinder EC660	70077	9	6	-
83WP/63 XP20 vs.	4003318 77381 5	01	64,5	25	35	11,5	35,5	111,5	mit Zylinder XP20	72477	9	6	-
83WP/63 ohne Zylinder	4003318 53228 3	01	64,5	25	35	11,5	35,5	111,5	ohne Zylinder		9	6	-

Aufpreise:

gleichschließend

gleichschließend lt. Muster

EXTREME 83WPCS



FEATURES









TECHNISCHE DATEN

- Absicherung von größeren Werten/Gegenständen oder bei hohem Diebstahlrisiko
- Zur Absicherung von Gittern, Türen, Toren, Schränken, Werkzeugkisten, Kellerfenstern, Schuppen, Schaltanlagen, Schranken etc.
- Bügel und Schlosskörper aus gehärtetem Spezialstahl mit NANO PROTECT™ Beschichtung für extremen Korrosionsschutz
- Präzisions-Stift-Zylinder
- Zylinder kann an bestehende Schließungen angepasst werden
- Je nach Wunsch entweder automatische Verriegelung = Verriegelung ohne Schlüssel durch Herunterdrücken des Bügels oder Schließzwang = Verriegelung nur mit Schlüssel (Z-Bar)
- Durch komplette Plastikummantelung inkl. Zylinderschutz und versiegelte Bügellöcher extrem wetterbeständig
- 83WP/53: Bügel kann innerhalb von Sekunden ausgetauscht werden

FARBEN



Artikel- bezeichnung	EAN	Art.- Grp.							Ausführung	Rohling	Level	VE	UVP € inkl. MwSt.
			mm	mm	mm	mm	mm	mm					
83WPCS/53 vs.	4003318 57131 2	01	57	18,5	24	8	34,5	97	mit Zylinder C-Serie	10023	8	6	-
83WPCS/53 A93 vs.	4003318 89892 1	01	57	18,5	24	8	34,5	97	mit Zylinder A93	86123	8	6	-
83WPCS/53 EC550 vs.	4003318 57108 4	01	57	18,5	24	8	34,5	97	mit Zylinder EC550	43752	8	6	-
83WPCS/53 EC660 vs.	4003318 77027 2	01	57	18,5	24	8	34,5	97	mit Zylinder EC660	70077	8	6	-
83WPCS/53 XP20 vs.	4003318 77384 6	01	57	18,5	24	8	34,5	97	mit Zylinder XP20	72477	8	6	-
83WPCS/53 ohne Zylinder	4003318 52569 8	01	57	18,5	24	8	34,5	97	ohne Zylinder		8	6	-
Aufpreise:													
gleichschließend													
gleichschließend lt. Muster													

SUBMARINER 83WPIB



TECHNISCHE DATEN



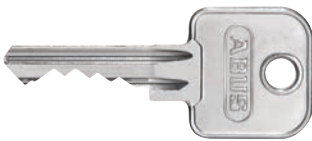

- Absicherung von größeren Werten / Gegenständen oder bei hohem Diebstahlrisiko
- Zur Absicherung von Industrie- oder Betriebsstoren, Lagerhallen, Anhängern, Containern und Garagen
- Ideal bei starken Witterungseinflüssen (z.B. in See- und Hafengebieten, zur Sicherung auf Fahrzeugen und Booten im Außeneinsatz)
- Schlosskörper aus massivem Messing
- Bügel aus Edelstahl
- Je nach Wunsch entweder automatische Verriegelung = Verriegelung ohne Schlüssel durch Herunterdrücken des Bügels oder Schließzwang = Verriegelung nur mit Schlüssel (Z-Bar)
- Durch komplette Plastikummantelung inkl. Zylinderschutz und versiegelten Bügellöchern extrem wetterbeständig; Drainagekanäle transportieren ins Schloss gedrungene Feuchtigkeit nach außen
- Bügel kann innerhalb von Sekunden ausgetauscht werden
- Zylinder kann an bestehende Schließungen angepasst werden

FEATURES



FARBEN



Artikelbezeichnung	EAN	Art.-Grp.						Ausführung	Rohling	Level	VE	UVP € inkl. MwSt.	
			mm	mm	mm	mm	mm						
83WPIB/53 vs.	4003318 52938 2	01	57	23,5	27	8	34,5	96	mit Zylinder C-Serie	10023	8	6	-
83WPIB/53 A93 vs.	4003318 89889 1	01	57	23,5	27	8	34,5	96	mit Zylinder A93	86123	8	6	-
83WPIB/53 EC550 vs.	4003318 57105 3	01	57	23,5	27	8	34,5	96	mit Zylinder EC550	43752	8	6	-
83WPIB/53 EC660 vs.	4003318 77014 2	01	57	23,5	27	8	34,5	96	mit Zylinder EC660	70077	8	6	-
83WPIB/53 XP20 vs.	4003318 77387 7	01	57	23,5	27	8	34,5	96	mit Zylinder XP20	72477	8	6	-
83WPIB/53 ohne Zylinder	4003318 52570 4	01	57	23,5	27	8	34,5	96	ohne Zylinder		8	6	-
Aufpreise:													
gleichschließend													
gleichschließend lt. Muster													

EIGHTY THREE

83



TECHNISCHE DATEN

- Absicherung von größeren Werten / Gegenständen oder bei hohem Diebstahlrisiko
- Zur Absicherung von Gittern, Türen, Toren, Schränken, Werkzeugkisten, Kellerfenstern, Schuppen, Schaltanlagen, Schranken etc.
- Gleichschließend kombinierbar mit ABUS Türzylinder A93, C83, EC550, EC660 und XP20
- Verchromter Schlosskörper aus massivem Messing
- Gehärteter Spezialstahlbügel mit NANO PROTECT™ Beschichtung für sehr hohen Korrosionsschutz
- Präzisions-Stift-Zylinder
- Je nach Wunsch entweder automatische Verriegelung = Verriegelung ohne Schlüssel durch Herunterdrücken des Bügels oder Schließzwang = Verriegelung nur mit Schlüssel (Z-Bar)
- Zylinder austauschbar
- Zylinder kann an bestehende Schließungen angepasst werden
- Bügel kann innerhalb von Sekunden ausgetauscht werden

FEATURES



75405

FARBEN



1) silber 2) Messing

1) 83/50 2) 83/45

Artikel- bezeichnung	EAN	Art.- Grp.							Ausführung	Rohling	Level	VE	UVP € inkl. MwSt.
			mm	mm	mm	mm	mm	mm					
83/45 vs.	4003318 52460 8	01	46,5	23,5	25	8	20,5	85	mit Zylinder C-Serie	10023	8	6	-
83/45 A93 vs.	4003318 89871 6	01	46,5	23,5	25	8	20,5	85	mit Zylinder A93	86123	8	6	-
83/45 EC550 vs.	4003318 56614 1	01	46,5	23,5	25	8	20,5	85	mit Zylinder EC550	43752	8	6	-
83/45 EC660 vs.	4003318 77017 3	01	46,5	23,5	25	8	20,5	85	mit Zylinder EC660	70077	8	6	-
83/45 XP20 vs.	4003318 77366 2	01	46,5	23,5	25	8	20,5	85	mit Zylinder XP20	72477	8	6	-
83/45 ohne Zylinder	4003318 53222 1	01	46,5	23,5	25	8	20,5	85	ohne Zylinder		8	6	-
83/50 vs.	4003318 52461 5	01	48	23,5	26,5	9,5	20,5	88	mit Zylinder C-Serie	10023	8	6	-
83/50 A93 vs.	4003318 89874 7	01	48	23,5	26,5	9,5	20,5	88	mit Zylinder A93	86123	8	6	-
83/50 EC550 vs.	4003318 56616 5	01	48	23,5	26,5	9,5	20,5	88	mit Zylinder EC550	43752	8	6	-
83/50 EC660 vs.	4003318 77438 6	01	48	23,5	26,5	9,5	20,5	88	mit Zylinder EC660	70077	8	6	-
83/50 XP20 vs.	4003318 77435 5	01	48	23,5	26,5	9,5	20,5	88	mit Zylinder XP20	72477	8	6	-
83/50 ohne Zylinder	4003318 53223 8	01	48	23,5	26,5	9,5	20,5	88	ohne Zylinder		8	6	-
Zylinderschutz 83/45 blau	4003318 75405 0	00										12	-
Aufpreise:													
gleichschließend													
gleichschließend lt. Muster													

EIGHTY THREE 83CS



TECHNISCHE DATEN

- Verchromter Schlosskörper aus massivem Messing
- Gehärteter Spezialstahlbügel mit NANO PROTECT™ Beschichtung für sehr hohen Korrosionsschutz
- Präzisions-Stift-Zylinder
- Je nach Wunsch entweder automatische Verriegelung = Verriegelung ohne Schlüssel durch Herunterdrücken des Bügels oder Schließzwang = Verriegelung nur mit Schlüssel (Z-Bar)
- Zylinder austauschbar
- Zylinder kann an bestehende Schließungen angepasst werden
- Bügel kann innerhalb von Sekunden ausgetauscht werden

FEATURES

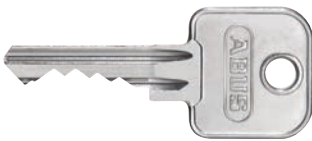

FARBEN



silber

Artikel- bezeichnung	EAN	Art.- Grp.							Ausführung	Rohling	Level	VE	UVP € inkl. MwSt.
			mm	mm	mm	mm	mm	mm					
83CS/50 vs.	4003318 57114 5	01	48	22	28	9,5	20,5	88	mit Zylinder C-Serie	10023	8	6	-
83CS/50 A93 vs.	4003318 89877 8	01	48	22	28	9,5	20,5	88	mit Zylinder A93	86123	8	6	-
83CS/50 EC550 vs.	4003318 57115 2	01	48	22	28	9,5	20,5	88	mit Zylinder EC550	43752	8	6	-
83CS/50 EC660 vs.	4003318 77021 0	01	48	22	28	9,5	20,5	88	mit Zylinder EC660	70077	8	6	-
83CS/50 XP20 vs.	4003318 77375 4	01	48	22	28	9,5	20,5	88	mit Zylinder XP20	72477	8	6	-
83CS/50 ohne Zylinder	4003318 53224 5	01	48	22	28	9,5	20,5	88	ohne Zylinder		8	6	-

Aufpreise:
gleichschließend
gleichschließend lt. Muster

ZYLINDER VORHANGSCHLOSS 83



C83

A93

EC550

EC660

XP20

TECHNISCHE DATEN

- Schließeinsätze für die 83er Serie sind in unterschiedlichen Schlüsselprofilen erhältlich. Somit lassen sich die 83er Vorhangschlösser perfekt in bestehende Schließanlagen integrieren und gleichschließend zur z.B. Haustür machen.

FARBEN



silber

Artikel- bezeichnung	EAN	Art.- Grp.	Rohling	Farbe	Level	VE	UVP € inkl. MwSt.
Zylinder 83 C83 vs.	4003318 17091 1	00	10023	silber		1	-
Zylinder 83 C83 Service ohne Schlüssel	4003318 87493 2	00	10023	silber		1	-
Zylinder 83 A93 vs.	4003318 89485 5	00	86123	silber		1	-
Zylinder 83 A93 Service ohne Schlüssel	4003318 89484 8	00	86123	silber		1	-
Zylinder 83 EC550 vs.	4003318 54774 4	00	43752	silber		1	-
Zylinder 83 EC550 Service ohne Schlüssel	4003318 76945 0	00	43752	silber		1	-
Zylinder 83 EC660 vs.	4003318 72273 8	00	70077	silber		1	-
Zylinder 83 EC660 Service ohne Schlüssel	4003318 73427 4	00	70077	silber		1	-
Zylinder 83 XP20 Set ohne Schlüssel+Sika	4003318 77655 7	00	42477	silber		1	-
Zylinder 83 80TI #31 Service Serie 2	4003318 58845 7	00	57862	silber		1	-
Aufpreise:							
gleichschließend							
gleichschließend lt. Muster							

Z-BAR VORHANGSCHLOSS 83



TECHNISCHE DATEN

- Die Z-Bar ermöglicht das Umstellen des Schlosses von automatischer Verriegelung auf Schließzwang und anders herum in wenigen Sekunden.

FARBEN



Messing

Artikel- bezeichnung	EAN	Art.- Grp.	Ausführung	Farbe	Level	VE	UVP € inkl. MwSt.
Z-Bar 83 Serie 2	4003318 53088 3	00		Messing		1	-

NANO PROTECT™ BÜGEL VORHANGSCHLOSS 83



TECHNISCHE DATEN

- NANO PROTECT™: Nano Protect ist eine spezielle Beschichtung, die sich in kleinste Unebenheiten setzt und so für ultimativen Korrosionsschutz des gehärteten Stahlbügels sorgt.

FARBEN



silber

Artikel- bezeichnung	EAN	Art.- Grp.	Abmessungen						Ausführung	VE	UVP € inkl. MwSt.
			mm	mm	mm	mm	mm	mm			
Bügel 83/40HB50 Hardened Steel	4003318 90640 4	00		22,5	50	6,5			NANO PROTECT™ Bügel	1	-
Bügel 83/40HB75 Hardened Steel	4003318 90685 5	00		22,5	75	6,5			NANO PROTECT™ Bügel	1	-
Bügel 83/45HB19 SA	4003318 53376 1	00		23,5	19	8			NANO PROTECT™ Bügel	1	-
Bügel 83/45HB25 SA	4003318 37299 5	00		23,5	25	8			NANO PROTECT™ Bügel	1	-
Bügel 83/45HB38 SA	4003318 53375 4	00		23,5	38	8			NANO PROTECT™ Bügel	1	-
Bügel 83/45HB50 SA	4003318 23727 0	00		23,5	50	8			NANO PROTECT™ Bügel	1	-
Bügel 83/45HB75 SA	4003318 23724 9	00		23,5	75	8			NANO PROTECT™ Bügel	1	-
Bügel 83/45HB100 SA	4003318 23721 8	00		23,5	100	8			NANO PROTECT™ Bügel	1	-
Bügel 83/50HB25 SA	4003318 53343 3	00		23,5	25	9,5			NANO PROTECT™ Bügel	1	-
Bügel 83/50HB38 SA	4003318 53379 2	00		23,5	38	9,5			NANO PROTECT™ Bügel	1	-
Bügel 83/50HB50 SA	4003318 23718 8	00		23,5	50	9,5			NANO PROTECT™ Bügel	1	-
Bügel 83/50HB75 SA	4003318 23717 1	00		23,5	75	9,5			NANO PROTECT™ Bügel	1	-
Bügel 83/50HB100 SA	4003318 23752 2	00		23,5	100	9,5			NANO PROTECT™ Bügel	1	-
Bügel 83WP/53HB19 SA	4003318 53382 2	00		23,5	19	8			NANO PROTECT™ Bügel	1	-
Bügel 83WP/53HB28 SA	4003318 53353 2	00		23,5	28	8			NANO PROTECT™ Bügel	1	-
Bügel 83WP/53HB63 SA	4003318 53354 9	00		23,5	63	8			NANO PROTECT™ Bügel	1	-
Bügel 83WP/53HB75 SA	4003318 53355 6	00		23,5	75	8			NANO PROTECT™ Bügel	1	-
Bügel 83WP/53HB100 SA	4003318 53356 3	00		23,5	100	8			NANO PROTECT™ Bügel	1	-
Bügel 83WP/53HB125 SA	4003318 53357 0	00		23,5	125	8			NANO PROTECT™ Bügel	1	-
Bügel 83WP/63HB35 SA	4003318 53358 7	00		25	35	11,5			NANO PROTECT™ Bügel	1	-
Bügel 83WP/63HB63 SA	4003318 53359 4	00		25	63	11,5			NANO PROTECT™ Bügel	1	-
Bügel 83WP/63HB100 SA	4003318 53360 0	00		25	100	11,5			NANO PROTECT™ Bügel	1	-

EDELSTAHLBÜGEL IB VORHANGSCHLOSS 83









TECHNISCHE DATEN

- STAINLESS: Das Material zeichnet sich durch eine extrem hohe Korrosionsbeständigkeit aus und ist besonders geeignet bei nassen und aggressiven Bedingungen.

FARBEN



silber

Artikel- bezeichnung	EAN	Art.- Grp.	 mm	 mm	 mm	 mm	 mm	 mm	Ausführung	VE	UVP € inkl. MwSt.
Bügel 83/40HB38 IB	4003318 73416 8	00		23	38	6,5			Edelstahl-Bügel	1	-
Bügel 83/40HB50 IB	4003318 73417 5	00		23	50	6,5			Edelstahl-Bügel	1	-
Bügel 83/40HB75 IB	4003318 73418 2	00		23	75	6,5			Edelstahl-Bügel	1	-
Bügel 83/45HB19 IB	4003318 53377 8	00		23,5	19	8			Edelstahl-Bügel	1	-
Bügel 83/45HB25 IB	4003318 23751 5	00		23,5	25	8			Edelstahl-Bügel	1	-
Bügel 83/45HB38 IB	4003318 53384 6	00		23,5	38	8			Edelstahl-Bügel	1	-
Bügel 83/45HB50 IB	4003318 23725 6	00		23,5	50	8			Edelstahl-Bügel	1	-
Bügel 83/45HB75 IB	4003318 23722 5	00		23,5	75	8			Edelstahl-Bügel	1	-
Bügel 83/45HB100 IB	4003318 23719 5	00		23,5	100	8			Edelstahl-Bügel	1	-
Bügel 83/50HB25 IB	4003318 53344 0	00		23,5	25	9,5			Edelstahl-Bügel	1	-
Bügel 83/50HB38 IB	4003318 53380 8	00		23,5	38	9,5			Edelstahl-Bügel	1	-
Bügel 83/50HB50 IB	4003318 53345 7	00		23,5	50	9,5			Edelstahl-Bügel	1	-
Bügel 83/50HB75 IB	4003318 53346 4	00		23,5	75	9,5			Edelstahl-Bügel	1	-
Bügel 83/50HB100 IB	4003318 53347 1	00		23,5	100	9,5			Edelstahl-Bügel	1	-
Bügel 83WP/53HB19 IB	4003318 53383 9	00		23,5	19	8			Edelstahl-Bügel	1	-
Bügel 83WP/53HB28 IB	4003318 53361 7	00		23,5	28	8			Edelstahl-Bügel	1	-
Bügel 83WP/53HB63 IB	4003318 53362 4	00		23,5	63	8			Edelstahl-Bügel	1	-
Bügel 83WP/53HB75 IB	4003318 53363 1	00		23,5	75	8			Edelstahl-Bügel	1	-
Bügel 83WP/53HB100 IB	4003318 53364 8	00		23,5	100	8			Edelstahl-Bügel	1	-
Bügel 83WP/53HB125 IB	4003318 53365 5	00		23,5	125	8			Edelstahl-Bügel	1	-

MESSINGBÜGEL MB VORHANGSCHLOSS 83



TECHNISCHE DATEN

- MESSING: Das Material ist funkenschlagresistent und somit besonders geeignet für Industrieanwendungen.

FARBEN



Messing

Artikel- bezeichnung	EAN	Art.- Grp.						Ausführung	VE	UVP € inkl. MwSt.
			mm	mm	mm	mm	mm			
Bügel 83/45HB19 MB	4003318 53378 5	00	23,5	19	8			Messing-Bügel	1	-
Bügel 83/45HB25 MB	4003318 23748 5	00	23,5	25	8			Messing-Bügel	1	-
Bügel 83/45HB38 MB	4003318 53233 7	00	23,5	38	8			Messing-Bügel	1	-
Bügel 83/45HB50 MB	4003318 23726 3	00	23,5	50	8			Messing-Bügel	1	-
Bügel 83/45HB75 MB	4003318 23723 2	00	23,5	75	8			Messing-Bügel	1	-
Bügel 83/45HB100 MB	4003318 23720 1	00	23,5	100	8			Messing-Bügel	1	-
Bügel 83/50HB25 MB	4003318 53348 8	00	23,5	25	9,5			Messing-Bügel	1	-
Bügel 83/50HB38 MB	4003318 53381 5	00	23,5	38	9,5			Messing-Bügel	1	-
Bügel 83/50HB50 MB	4003318 53349 5	00	23,5	50	9,5			Messing-Bügel	1	-
Bügel 83/50HB75 MB	4003318 53350 1	00	23,5	75	9,5			Messing-Bügel	1	-
Bügel 83/50HB100 MB	4003318 53351 8	00	23,5	100	9,5			Messing-Bügel	1	-

BÜGELWECHSELWERKZEUG VORHANGSCHLOSS 83

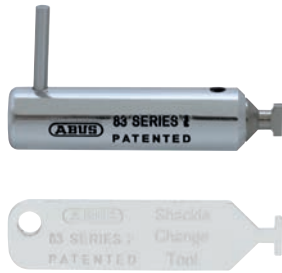

TECHNISCHE DATEN

- Das praktische Bügelwechselwerkzeug gibt es in zwei Versionen: hochwertiges Aluminium für den Profieinsatz, einfaches Stahlwerkzeug für den gelegentlichen Gebrauch.

FARBEN



silber

Artikel- bezeichnung	EAN	Art.- Grp.	Ausführung	Farbe	Level	VE	UVP € inkl. MwSt.
Bügelwechselwerkzeug 83 Serie 2 Alu	4003318 14815 6	00		silber		1	-
Bügelwechselwerkzeug 83 Serie 2 Stahl	4003318 51103 5	00		silber		1	-

MONOBLOC 93RK/110



TECHNISCHE DATEN

- Absicherung von großen Werten und Gegenständen oder bei hohem Diebstahlrisiko
- Für höchste Sicherheitsansprüche
- Zur Absicherung zum Beispiel von Lagerhallen, Werkstoren, Containern und LKW
- Bügel und Schlosskörper aus gehärtetem Spezialstahl mit NANO PROTECT™ Beschichtung für extra Korrosionsschutz
- Anbohr- und Ziehschutz
- Zylinder kann ausgetauscht und an bestehende Schließungen angepasst werden
- 0: Aufnahme von allen handelsüblichen Oval-Zylindern möglich
- EPZ: Aufnahme von allen handelsüblichen Europrofil-Halbzylindern möglich
- fig. 8: Aufnahme von allen Zylindern der ABUS 83 Serie möglich
- SSF Kl. 5/ CEN Kl. 6

FEATURES



Aufnahme für Tür-Halbzylinder

FARBEN



TESTSIEGEL



Artikel- bezeichnung	EAN	Art.- Grp.							Ausführung	Rohling	Level	VE	UVP € inkl. MwSt.
			mm	mm	mm	mm	mm	mm					
93RK/110 ohne Zylinder	4003318 88993 6	01	110	34,5	21,5	15	29	70	EURO-Profil konvent. Schlüssel		10	3	129,20
93RK/110 ohne Zylinder	4003318 91582 6	01	110	34,5	21,5	15	29	70	EURO-Profil Wendeschlüssel		10	3	129,20

MONOBLOC TITALIUM™ 98



TECHNISCHE DATEN

- Absicherung von größeren Werten / Gegenständen oder bei hohem Diebstahlrisiko
- Zur Absicherung von z.B. Automaten, Rollgittern mit schwer zugänglichem Schließbereich
- Ideal in Verbindung mit ABUS Überfalle 130
- Massiver Schlosskörper aus TITALIUM™ Spezialaluminium – hohe Sicherheit bei geringem Gewicht
- 12 mm Verriegelungsbolzen aus gehärtetem Spezialstahl
- Hochpräzises Wendeschlüssel-Schließwerk mit 150.000 verschiedenen Schließungen
- Automatische Verriegelung
- Parazentrisches Schlüsselprofil für erhöhten Manipulationsschutz

FEATURES



FARBEN



Artikel- bezeichnung	EAN	Art.- Grp.							Ausführung	Rohling	Level	VE	UVP € inkl. MwSt.
			mm	mm	mm	mm	mm	mm					
98TI/70 vs.	4003318 70746 9	01	70	22	14	12	23	50		26424	7	6	37,40
98TI/90 vs.	4003318 70747 6	01	90	35	18	12	28	60		26424	8	6	51,00
98TI/70 B/DFNLI	4003318 70986 9	01	70	22	14	12	23	50		26424	7	6	38,90
98TI/90 B/DFNLI	4003318 70988 3	01	90	35	18	12	28	60		26424	8	4	52,70
Mehrschlüssel 25/70, 75	4003318 26767 3	00										1	8,70
Ersatzschlüssel 25/70, 75	4003318 26766 6	00										1	19,70

Aufpreise:
gleichschließend

MONOBLOC TITALIUM™ 82

SECURITY LEVEL 1 2 3 4 5 **6** 7 8 9 10 MAX



TECHNISCHE DATEN







- Absicherung von mittleren Werten/ Gegenständen oder bei durchschnittlichem Diebstahlrisiko
- Für spezielle Anwendungen, z. B. Automaten sowie Toren, Türen, Containern, LKW etc.
- Ideal in Verbindung mit ABUS Überfallen 125 und 130
- Massiver Schlosskörper aus TITALIUM™ Spezialaluminium – hohe Sicherheit bei geringem Gewicht
- 12 mm Verriegelungsbolzen aus gehärtetem Spezialstahl
- Gehärteter Stahlstift schützt gegen Durchsägen der schmalen Schlosskörperseite
- Präzisions-Stift-Zylinder mit hoher Anzahl verschiedener Schließungen
- Automatische Verriegelung

FEATURES



FARBEN



Artikel- bezeichnung	EAN	Art.- Grp.	 mm	 mm	 mm	 mm	 mm	 mm	Ausfüh- rung	Rohling	Level	VE	UVP € inkl. MwSt.
82TI/70 vs.	4003318 24673 9	01	70	22	13	12	20	50		00906	6	6	20,90
Mehrschlüssel RH5 82, 82TI, 92, 92TI	4003318 79718 7	00										1	9,80
Ersatzschlüssel RH5 82, 82TI, 92, 92TI	4003318 83595 7	00										1	13,70

Aufpreise:
gleichschließend

MONOBLOC 92

SECURITY LEVEL 1 2 3 4 5 6 **78** 9 10 MAX



TECHNISCHE DATEN







- Absicherung von größeren Werten / Gegenständen oder bei hohem Diebstahlrisiko
- Zur Absicherung von z. B. Automaten, Rollgittern mit schwer zugänglichem Schließbereich
- Ideal in Kombination mit ABUS-Kette 8KS
- Schlosskörper aus massivem Messing mit Stahlmantel
- Verriegelungsbolzen aus gehärtetem Spezialstahl
- Anbohr- und Ziehschutz
- Präzisions-Stiftzylinder
- Inkl. zwei Schlüssel

FEATURES



FARBEN



Artikel- bezeichnung	EAN	Art.- Grp.	 mm	 mm	 mm	 mm	 mm	 mm	Ausfüh- rung	Rohling	Level	VE	UVP € inkl. MwSt.
92/65 vs.	4003318 30609 9	01	66,5	33	14	10	28	58		00906	7	3	52,70
92/80 vs.	4003318 20072 4	01	78	37	17	12	29,5	65		02703	8	3	68,30
Mehrschlüssel RH5 82, 82TI, 92, 92TI	4003318 79718 7	00										1	9,80
Ersatzschlüssel RH5 82, 82TI, 92, 92TI	4003318 83595 7	00										1	13,70

Aufpreise:
gleichschließend



TECHNISCHE DATEN







- 82/63 + 82/70: Absicherung von mittleren Werten / Gegenständen oder bei durchschnittlichem Diebstahlrisiko
- 82/90: Absicherung von größeren Werten / Gegenständen oder bei hohem Diebstahlrisiko
- Für spezielle Anwendungen, z. B. Automaten sowie Tore, Türen, Container, LKW etc.
- Ideal in Verbindung mit ABUS-Überfallen 125 und 130
- Schlosskörper aus massivem Messing
- 12 mm Verriegelungsbolzen aus gehärtetem Spezialstahl
- Gehärteter Stahlstift schützt gegen Durchsägen der schmalen Schlosskörperseite
- Automatische Verriegelung: Verriegelung ohne Schlüssel durch Hereindrücken des Bügels
- Präzisions-Stiftzylinder
- Innenteile aus rostfreien Materialien
- Inkl. zwei Schlüssel

FEATURES



FARBEN



Artikel- bezeichnung	EAN	Art.- Grp.	 mm	 mm	 mm	 mm	 mm	 mm	Ausfüh- rung	Rohling	Level	VE	UVP € inkl. MwSt.
82/63 vs.	4003318 11490 8	05	64	19	14	10	18,5	45		00906	6	6	27,00
82/70 vs.	4003318 11491 5	05	70,5	22	13	12	20	50		00906	6	6	29,30
82/90 vs.	4003318 11492 2	05	90	35	18	12	22,5	61		02703	7	6	43,50
Mehrschlüssel RH5 82, 82TI, 92, 92TI	4003318 79718 7	00										1	9,80
Ersatzschlüssel RH5 82, 82TI, 92, 92TI	4003318 83595 7	00										1	13,70

Aufpreise:
gleichschließend

VORHANGSCHLOSS TITALIUM™ 86TI

SECURITY LEVEL 1 2 3 4 5 6 **7 8** 9 10 MAX



TECHNISCHE DATEN

- Absicherung von größeren Werten/ Gegenständen oder bei hohem Diebstahlrisiko
- Zur Absicherung von Ketten, Türen, Toren, Schränken, Spinden, Werkzeugkisten, Kellerfenstern, Schuppen, Schaltanlagen etc.
- Massiver Schlosskörper aus TITALIUM™ Spezialaluminium - hohe Sicherheit bei geringem Gewicht
- Gehärteter Stahlbügel mit NANO PROTECT™-Beschichtung für sehr hohen Korrosionsschutz
- Handelsübliche Tür-Halbzylinder (10/30) können einfach, ohne spezielle Werkzeuge eingebaut werden
- Doppelte Bügelverriegelung
- Integration in Schließanlagen möglich
- 86TI/55: Schließzwang oder automatische Verriegelung (je nach Stellung des Schließbartes)
- Automatische Verriegelung bei 25° Schließbart
- Schließzwang bei 45° Schließbart
- 86TI/45: Schließzwang

FEATURES



Aufnahme für Tür-Halbzylinder

FARBEN



silber

Artikel- bezeichnung	EAN	Art.- Grp.	↔		↑		↔		↓		Ausführung	Rohling	Level	VE	UVP € inkl. MwSt.
			mm	mm	mm	mm	mm	mm							
86TI/45 ohne Zylinder	4003318 27778 8	01	46,5	26,5	32,5	8	27	96,5	ohne Zylinder	7	3	-			
86TI/45HB80 ohne Zylinder	4003318 04391 8	01	46,5	26,5	80	8	27	145	ohne Zylinder	7	3	-			
86TI/55 ohne Zylinder	4003318 58500 5	01	55	26,5	39,5	9,5	27	107	ohne Zylinder	8	3	-			
86TIIB/45 ohne Zylinder	4003318 27779 5	01	46,5	26,5	32,5	8	27	96,5	ohne Zylinder	7	3	-			
86TIIB/45HB80 ohne Zylinder	4003318 04392 5	01	46,5	26,5	80	8	27	145	ohne Zylinder	7	3	-			

VORHANGSCHLOSS TITALIUM™ 90RK/50

SECURITY LEVEL 1 2 3 4 5 6 7 **8** 9 10 MAX



TECHNISCHE DATEN

- Absicherung von größeren Werten / Gegenständen oder bei hohem Diebstahlrisiko
- Ideal bei starken Witterungseinflüssen (z.B. in See- und Hafengebieten, zur Sicherung auf Fahrzeugen und Booten im Außeneinsatz)
- Massiver Schlosskörper aus TITALIUM™ Spezialaluminium: hohe Sicherheit bei geringem Gewicht
- Bügel aus Edelstahl mit doppelter Kugelverriegelung: hohe Zug- und Verdrehfestigkeit
- Mit integriertem Bügelschutz: erschwert den Angriff mit Bolzenschneidern
- Extremer Korrosionsschutz
- Präzisions-Stiftzylinder
- Zylinder austauschbar: das Schloss kann an bestehende Schließungen angepasst werden
- Schließzwang: Verriegelung nur mit Schlüssel (Schlüssel kann bei geöffnetem Zustand nicht abgezogen werden)

FEATURES



FARBEN



silber

Artikel- bezeichnung	EAN	Art.- Grp.	↔		↑		↔		↓		Ausführung	Rohling	Level	VE	UVP € inkl. MwSt.
			mm	mm	mm	mm	mm	mm							
90RK/50 vs.	4003318 55292 2	01	50	19,5	22,5	9,5	23	81,5	55298	8	6	44,80			
90RK/50 B/DFNLI	4003318 55903 7	01	50	19,5	22,5	9,5	23	81,5	55298	8	3	46,90			
Mehrschlüssel Zylinderschlösser	4003318 02684 3	00								3	1	9,80			
Ersatzschlüssel Zylinderschlösser	4003318 02674 4	00									1	16,30			
Aufpreise:															
gleichschließend															
gleichschl. lt. Muster															

VORHANGSCHLOSS TITALIUM™ 96CSTI

SECURITY LEVEL 1 2 3 4 5 6 7 **8** 9 10 MAX



TECHNISCHE DATEN







- Absicherung von größeren Werten/ Gegenständen oder bei hohem Diebstahlrisiko
- Zur Absicherung von Türen, Toren, Schränken, Spinden, Werkzeugkisten etc.
- Schlosskörper aus TITALIUM™ Spezialaluminium - hohe Sicherheit bei geringem Gewicht
- Gehärteter Stahlbügel mit NANO PROTECT™-Beschichtung für sehr hohen Korrosionsschutz
- Hochpräzises Wendeschlüssel-Schließwerk mit 150 000 verschiedenen Schließungen
- Automatische Verriegelung
- Parazentrisches Schlüsselprofil für erhöhten Manipulationsschutz
- CS: Bügelschutz erschwert Zugriff durch Aufbruchwerkzeuge

FEATURES



FARBEN



Artikel- bezeichnung	EAN	Art.- Grp.	 mm	 mm	 mm	 mm	 mm	 mm	Ausfüh- rung	Rohling	Level	VE	UVP € inkl. MwSt.
96CSTI/50 vs.	4003318 70263 1	01	50	23	25	9,5	23	82		26424	8	6	36,80
96CSTI/60 vs.	4003318 70262 4	01	60	25	29	11	28	91		26424	8	6	51,00
96CSTI/50 B/DFNLI	4003318 70981 4	01	50	23	25	9,5	23	82		26424	8	4	39,60
96CSTI/60 B/DFNLI	4003318 70984 5	01	60	25	29	11	28	91		26424	8	4	53,80
Mehrschlüssel 25/70, 75	4003318 26767 3	00										1	8,70
Ersatzschlüssel 25/70, 75	4003318 26766 6	00										1	19,70

Aufpreise:
gleichschlieBend

VORHANGSCHLOSS TITALIUM™ 96TI

SECURITY LEVEL 1 2 3 4 5 6 7 **8** 9 10 MAX



TECHNISCHE DATEN







- Absicherung von größeren Werten / Gegenständen oder bei hohem Diebstahlrisiko
- Zur Absicherung von Türen, Toren, Schränken, Spinden, Werkzeugkisten etc.
- Schlosskörper aus TITALIUM™ Spezialaluminium - hohe Sicherheit bei geringem Gewicht
- Gehärteter Stahlbügel mit NANO PROTECT™-Beschichtung für sehr hohen Korrosionsschutz
- Hochpräzises Wendeschlüssel-Schließwerk mit 150 000 verschiedenen Schließungen
- Automatische Verriegelung
- Parazentrisches Schlüsselprofil für erhöhten Manipulationsschutz

FEATURES



FARBEN



Artikel- bezeichnung	EAN	Art.- Grp.	 mm	 mm	 mm	 mm	 mm	 mm	Ausfüh- rung	Rohling	Level	VE	UVP € inkl. MwSt.
96TI/50 vs.	4003318 70872 5	01	50	25	34	9,5	23	92		26424	8	6	29,40
96TI/60 vs.	4003318 70879 4	01	60	25	40	11	28	103		26424	8	6	39,10
96TI/50 B/DFNLI	4003318 70980 7	01	50	25	34	9,5	23	92		26423	8	4	32,00
96TI/60 B/DFNLI	4003318 70983 8	01	60	25	40	11	28	103		26424	8	4	41,90
Mehrschlüssel 25/70, 75	4003318 26767 3	00										1	8,70
Ersatzschlüssel 25/70, 75	4003318 26766 6	00										1	19,70

Aufpreise:
gleichschlieBend

VORHANGSCHLOSS TITALIUM™ 80TI



TECHNISCHE DATEN

- Absicherung von größeren Werten/ Gegenständen oder bei hohem Diebstahlrisiko
- Zur Absicherung von Türen, Toren, Schränken, Spinden, Werkzeugkisten etc.
- Massiver Schlosskörper aus TITALIUM™ Spezialaluminium - hohe Sicherheit bei geringem Gewicht
- Gehärteter Stahlbügel mit NANO PROTECT™-Beschichtung für sehr hohen Korrosionsschutz
- 6-Stift Präzisionszylinder mit parazentrischem Sicherheitsprofil
- Doppelte Bügelverriegelung
- Verchromte Zylinderkerne für zusätzlichen Korrosionsschutz
- Großer tulpenförmiger Schlüsselkopf





FEATURES



FARBEN



silber

Artikel- bezeichnung	EAN	Art.- Grp.	 mm	 mm	 mm	 mm	 mm	Ausfüh- rung	Rohling	Level	VE	UVP € inkl. MwSt.
80TI/40 vs. Lock-Tag	4003318 80288 1	01	40	20,5	25,5	7	19	74,5	57862	6	12	16,90
80TI/40HB40 vs.	4003318 56224 2	01	40	20,5	40	7	19	89	57862	6	3	18,10
80TI/40HB63 vs.	4003318 56227 3	01	40	20,5	63	7	19	112	57862	6	3	19,20
80TI/45 vs. Lock-Tag	4003318 80289 8	01	45	25	29	8	21	82	57862	7	6	19,20
80TI/50 vs. Lock-Tag	4003318 80290 4	01	50	25	35	10	23	93	57862	8	6	22,60
80TI/60 vs. Lock-Tag	4003318 80291 1	01	60	25,5	40	11	28	103	57862	8	6	31,10
80TI/40 B/SB	4003318 56590 8	01	40	20,5	25,5	7	19	74,5	57862	6	6	19,00
80TI/40HB40 B/SB	4003318 56591 5	01	40	20,5	40	7	19	89	57862	6	6	19,40
80TI/40HB63 B/SB	4003318 56592 2	01	40	20,5	63	7	19	112	57862	6	6	21,10
80TI/45 B/SB	4003318 56593 9	01	45	25	29	8	21	82	57862	7	6	21,10
80TI/50 B/SB	4003318 56594 6	01	50	25	35	10	23	93	57862	8	6	24,70
80TI/60 B/DFNLI	4003318 25887 9	01	60	25,5	40	11	28	103	57862	8	4	32,70
Mehrschlüssel 80TI	4003318 58564 7	00									1	9,80
Ersatzschlüssel 80TI	4003318 61695 2	00									1	15,90

Aufpreise:
gleichschließend

VORHANGSCHLOSS TITALIUM™ 64TI

SECURITY LEVEL 1 2 **3 4 5 6** 7 8 9 10 MAX



TECHNISCHE DATEN

- 20 + 25mm: Absicherung von kleineren Werten / Gegenständen oder bei geringem Diebstahlrisiko
- Zur Absicherung von z.B. Ketten, Türen, Toren, Schränken, Spinden, Werkzeugkisten, Kellerfenstern oder Schuppen
- ab 30mm: Absicherung von mittleren Werten / Gegenständen oder bei durchschnittlichem Diebstahlrisiko
- Massiver Schlosskörper aus TITALIUM™ Spezialaluminium
- Gehärteter Stahlbügel mit NANO PROTECT™ Beschichtung für sehr hohen Korrosionsschutz
- Parazentrisches Schlüsselprofil für erhöhten Manipulationsschutz
- ab 30mm: Doppelte Bügelverriegelung
- Verchromter Zylinderkern für zusätzlichen Korrosionsschutz
- Tulpenförmiger Schlüsselkopf







FEATURES



FARBEN



Artikel- bezeichnung	EAN	Art.- Grp.	Schlüsselprofil						Ausfüh- rung	Rohling	Level	VE	UVP € inkl. MwSt.
			mm	mm	mm	mm	mm	mm					
64TI/20 vs. Lock-Tag	4003318 79458 2	01	20	9,5	11,5	3,5	10,5	34	11405	3	12	4,70	
64TI/25 vs. Lock-Tag	4003318 79468 1	01	24,5	13	13,5	4	12	42	11406	3	12	5,60	
64TI/30 vs. Lock-Tag	4003318 77581 9	01	30	16	17	5	13	50	12021	4	12	6,40	
64TI/30HB60 vs. Lock-Tag	4003318 79469 8	01	30	16	60	5	13	93	12021	4	3	7,30	
64TI/35 vs. Lock-Tag	4003318 79473 5	01	35	19	20	5,5	14	54	12021	4	12	7,30	
64TI/40 vs. Lock-Tag	4003318 79474 2	01	40	22	23	6	15	62	12022	3	12	8,40	
64TI/40HB40 vs. Lock-Tag	4003318 79475 9	01	40	22	40	6	15	79	12022	5	3	9,30	
64TI/40HB63 vs. Lock-Tag	4003318 79476 6	01	40	22	63	6	15	102	12022	5	3	10,10	
64TI/45 vs. Lock-Tag	4003318 79477 3	01	45	25	24	7	15	68	12022	5	6	10,40	
64TI/50 vs. Lock-Tag	4003318 77086 9	01	50	28	29	8	17	77	12023	6	6	13,50	
64TI/50HB80 vs. Lock-Tag	4003318 79479 7	01	50	28	80	8	17	128	12023	6	3	15,60	
64TI/60 vs. Lock-Tag	4003318 79480 3	01	60	34	35	10	19	91	12023	6	6	19,00	
64TI/20 B/5B	4003318 56947 0	01	20	9,5	11,5	3,5	10,5	34	11405	3	6	6,20	
64TI/20 Twins B/5B	4003318 56948 7	01	20	9,5	11,5	3,5	10,5	34	2 Stück gl.	11405	3	6	10,70
64TI/25 B/5B	4003318 56949 4	01	24,5	13	13,5	4	12	42	11406	3	6	7,40	
64TI/30 B/5B	4003318 56950 0	01	30	16	17	5	13	50	12021	4	6	8,00	
64TI/30 Twins B/5B	4003318 56952 4	01	30	16	17	5	13	50	2 Stück gl.	12021	4	6	14,70
64TI/30HB60 B/5B	4003318 56951 7	01	30	16	60	5	13	93	12021	4	6	8,50	
64TI/35 B/5B	4003318 56953 1	01	35	19	20	5,5	14	54	12021	4	6	8,50	
64TI/40 B/5B	4003318 56954 8	01	40	22	23	6	15	62	12022	5	6	9,70	
64TI/40 Twins B/5B	4003318 56957 9	01	40	22	23	6	15	62	2 Stück gl.	12022	5	6	18,70
64TI/40 Triples B/5B	4003318 56958 6	01	40	22	23	6	15	62	3 Stück gl.	12022	5	4	27,00
64TI/40 Quad-Pack B/5B	4003318 56960 9	01	40	22	23	6	15	62	4 Stück gl.	12022	5	4	35,10
64TI/40+HB63 Triples B/5B	4003318 56959 3	01	40	22	23/63	6	15	62/102	3 Stück gl.	12022	5	4	30,00
64TI/40HB40 B/5B	4003318 56955 5	01	40	22	40	6	15	79	12022	5	6	11,20	
64TI/40HB63 B/5B	4003318 56956 2	01	40	22	63	6	15	102	12022	5	6	11,40	
64TI/45 B/5B	4003318 56961 6	01	45	25	24	7	15	68	12022	5	6	12,00	
64TI/50 B/5B	4003318 56962 3	01	50	28	29	8	17	77	12023	6	6	15,40	
64TI/50HB80 B/5B	4003318 56963 0	01	50	28	80	8	17	128	12023	6	6	17,10	
64TI/60 B/5B	4003318 56964 7	01	60	34	35	10	19	91	12023	6	4	20,40	

Artikel- bezeichnung	EAN	Art.- Grp.	 mm	 mm	 mm	 mm	 mm	 mm	Ausfüh- rung	Rohling	Level	VE	UVP € inkl. MwSt.
Mehrschlüssel 45 65 64TI	4003318 02917 2	00										1	9,80
Ersatzschlüssel 45 65 64TI	4003318 02952 3	00										1	15,90

Aufpreise:
gleichschließend

VORHANGSCHLOSS TITALIUM™ 64TI/50HB60-150



TECHNISCHE DATEN







- Zur Absicherung von z.B. Ketten, Türen, Toren, Schränken, Spinden, Werkzeugkisten, Kellerfenstern oder Schuppen
- Massiver Schlosskörper aus TITALIUM™ Spezialaluminium
- Gehärteter Stahlbügel mit NANO PROTECT™ Beschichtung für sehr hohen Korrosionsschutz
- 64TI/50HB60-150: Herausnehmbarer und größenverstellbarer Bügel von 60 mm - 150 mm
- Parazentrisches Schlüsselprofil für erhöhten Manipulationsschutz
- Doppelte Bügelverriegelung
- Verchromter Zylinderkern für zusätzlichen Korrosionsschutz
- Tulpenförmiger Schlüsselkopf

FEATURES



FARBEN



Artikel- bezeichnung	EAN	Art.- Grp.	 mm	 mm	 mm	 mm	 mm	 mm	Ausfüh- rung	Rohling	Level	VE	UVP € inkl. MwSt.
64TI/50HB60-150 vs. Lock-Tag	4003318 69680 0	01	50	28	60-150	8	17	77		12023	6	3	21,50
64TI/50HB60-150 B/DFNLI	4003318 89490 9	01	50	28	60-150	8	17	77		12023	6	4	23,80
Mehrschlüssel 45 65 64TI	4003318 02917 2	00										1	9,80
Ersatzschlüssel 45 65 64TI	4003318 02952 3	00										1	15,90

Aufpreise:
gleichschließend

VORHANGSCHLOSS TITALIUM™ 54TI

SECURITY LEVEL 1 2 **3 4 5** 6 7 8 9 10 MAX



TECHNISCHE DATEN

- Absicherung von kleineren Werten/ Gegenständen oder bei geringem Diebstahlrisiko
- Zur Absicherung von Taschen, Schatullen, Kassetten, Spinden, Werkzeugkisten etc.
- Schlosskörper aus TITALIUM™ Spezialaluminium - hohe Sicherheit bei geringem Gewicht
- Gehärteter Stahlbügel
- Doppelte Bügelverriegelung







FEATURES



FARBEN



silber

Artikel- bezeichnung	EAN	Art.- Grp.	 mm	 mm	 mm	 mm	 mm	 mm	Ausfüh- rung	Rohling	Level	VE	UVP € inkl. MwSt.
54TI/30 vs. Lock-Tag	4003318 80602 5	01	29	15	14	5	13	45		02880	3	12	5,60
54TI/35 vs. Lock-Tag	4003318 80605 6	01	33	18	16	5	13	48		02880	3	12	6,40
54TI/40 vs. Lock-Tag	4003318 80606 3	01	38	20	21	6	13	57		02882	3	12	7,70
54TI/40HB63 vs. Lock-Tag	4003318 80607 0	01	38	20	63	6	13	99		02882	4	3	8,80
54TI/50 vs. Lock-Tag	4003318 80608 7	01	47,5	25	24,5	7	14	68		02882	5	6	12,20
54TI/30 B/DFNLI	4003318 56448 2	01	29	15	14	5	13	45		02880	3	6	7,00
54TI/35 B/DFNLI	4003318 56449 9	01	33	18	16	5	13	48		02880	3	6	7,70
54TI/40 B/DFNLI	4003318 56450 5	01	38	20	21	6	13	57		02882	4	6	8,90
54TI/40 Twins B/DFNLI	4003318 56452 9	01	38	20	21	6	13	57	2 Stück gl.	02882	4	6	16,60
54TI/40 Triples B/DFNLI	4003318 56453 6	01	38	20	21	6	13	57	3 Stück gl.	02882	4	4	24,70
54TI/50 B/DFNLI	4003318 56454 3	01	47,5	25	24,5	7	14	68		02882	5	6	13,70
Mehrschlüssel Zylinderschlösser	4003318 02684 3	00									3	1	9,80
Ersatzschlüssel Zylinderschlösser	4003318 02674 4	00										1	16,30

VORHANGSCHLOSS MESSING 85



FEATURES

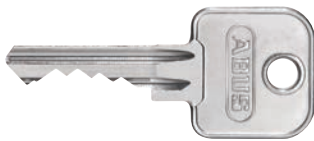

TECHNISCHE DATEN

- 85/20 – 85/40: Absicherung von mittleren Werten / Gegenständen oder bei durchschnittlichem Diebstahlrisiko
- 85/50 – 85/70: Absicherung von größeren Werten / Gegenständen oder bei hohem Diebstahlrisiko
- 85IB: Für den Einsatz in See- und Hafengebieten geeignet
- Zur Absicherung von Taschen, Koffern, Schatullen, Kassetten, Türen, Toren, Schränken, Spinden, Werkzeugkisten, Kellerfenstern, Schuppen, Schaltanlagen, Schranken etc.
- Schlosskörper aus massivem Messing
- Gehärteter Bügel mit NANO PROTECT™ Beschichtung für sehr hohen Korrosionsschutz
- Schließung kann vom Fachhandel an bestehende Schlüssel / Schösser angepasst werden (Version Service)
- Doppelte Verriegelung (ab 30 mm)
- Automatische Verriegelung: Verriegelung ohne Schlüssel durch Herunterdrücken des Bügels
- Parazentrisches Schlüsselprofil für erhöhten Manipulationsschutz
- Innenteile aus korrosionsfreien, hochwertigen Materialien
- Präzisions-Stiftzylinder mit Pilzkopfstiften

FARBEN





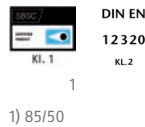



TESTSIEGEL



1) 85/50

Artikel- bezeichnung	EAN	Art.- Grp.							Ausführung	Rohling	Level	VE	UVP € inkl. MwSt.
			mm	mm	mm	mm	mm	mm					
85/20 vs. Lock-Tag	4003318 80619 3	05	21	12	12	3	13	39		02700	4	6	17,10
85/20HB22 vs.	4003318 02409 2	05	21	12	22	4	13	48		02700	4	6	21,70
85/25 vs. Lock-Tag	4003318 80620 9	05	24	14	15	4	12	44		02700	4	6	17,10
85/30 vs. Lock-Tag	4003318 80629 2	05	30	16	16,5	5	14	51		02701	5	6	18,30
85/30HB24 vs.	4003318 02410 8	05	30	16	23,5	5	12,5	58		02701	5	6	21,70
85/30HB65 vs.	4003318 02411 5	05	30	16	65,5	5	12,5	99		02701	5	3	23,50
85/40 vs. Lock-Tag	4003318 80630 8	05	40	22	22,5	6,5	16	62		02702	6	6	22,90
85/40 vs. je 3 Schlüssel	4003318 00665 4	05	40	22	22,5	6,5	16	62	je 3 Schlüssel	02702	6	6	29,30
85/40 vs. je 4 Schlüssel	4003318 02384 2	05	40	22	22,5	6,5	16	62	je 4 Schlüssel	02702	6	6	38,40
85/40HB40 vs. Lock-Tag	4003318 80634 6	05	40	22	39	6,5	16	79		02702	6	3	27,00
85/40HB63 vs. Lock-Tag	4003318 80636 0	05	40	22	62,5	6,5	16	103		02702	6	3	28,10
85/50 vs. Lock-Tag	4003318 80631 5	05	50	28	28,5	8	18	77		02703	7	6	29,30
85/50 vs. je 3 Schlüssel	4003318 00666 1	05	50	28	28,5	8	18	77	je 3 Schlüssel	02703	7	6	37,80
85/50 vs. je 4 Schlüssel	4003318 02392 7	05	50	28	28,5	8	18	77	je 4 Schlüssel	02703	7	6	45,80
85/50HB80 vs.	4003318 02417 7	05	50	28	80	8	18	129		02703	7	3	38,90
85/50HB127 vs.	4003318 02418 4	05	50	28	127	8	18	176		02703	7	3	40,10
85/50HB200 vs.	4003318 02420 7	05	50	28	200	8	18	249		02703	7	3	44,70
85/60 vs. Lock-Tag	4003318 80632 2	05	60	33,5	35	10	19,5	90		02703	7	3	38,90
85/60 vs. je 4 Schlüssel	4003318 02990 5	05	60	33,5	34	10	19,5	90	je 4 Schlüssel	02703	7	3	52,20
85/70 vs. Lock-Tag	4003318 80633 9	05	70	38,5	35,5	11	19	98		02698	8	3	59,70
85/20 B/SB	4003318 02356 9	05	21	12	12	3	13	39		02700	4	6	18,30
85/30 B/SB	4003318 02370 5	05	30	16	16,5	5	14	51		02701	5	6	19,40
85/30HB65 B/SB	4003318 50878 3	05	30	16	65,5	5	12,5	99		02701	5	6	24,90
85/40 B/SB	4003318 02378 1	05	40	22	22,5	6,5	16	62		02702	6	6	24,00
85/40 Twins B/SB/F	4003318 04317 8	05	40	23	22,5	6,5	16	62	zwei Stück gl.	02702	6	3	45,60
85/40HB40 B/SB	4003318 02413 9	05	40	22	39	6,5	16	79		02702	6	6	28,10
85/40HB63 B/SB	4003318 03506 7	05	40	22	62,5	6,5	16	103		02702	6	6	30,40
85/50 B/SB	4003318 02386 6	05	50	28	28,5	8	18	77		02703	7	6	30,90
85/20 HS-Anlage	4003318 02361 3	05	21	12	12	3	13	39		02700	4	6	30,40
85/25 HS-Anlage	4003318 02368 2	05	24	14	15	4	12	44		02700	4	6	30,40
85/30 HS-Anlage	4003318 06933 8	05	30	16	16,5	5	14	51		02701	5	6	31,60
85/40 HS-Anlage	4003318 06934 5	05	40	22	22,5	6,5	16	62		02702	6	6	35,00

Artikel- bezeichnung	EAN	Art.- Grp.							Ausführung	Rohling	Level	VE	UVP € inkl. MwSt.
			mm	mm	mm	mm	mm	mm					
85/50 HS-Anlage	4003318 06935 2	05	50	28	28,5	8	18	77		02703	7	6	40,10
85/60 HS-Anlage	4003318 02395 8	05	60	33,5	34	10	19,5	90		02703	7	3	51,50
85/70 HS-Anlage	4003318 02398 9	05	70	38,5	35,5	11	19	98		02698	8	3	70,00
85IB/30 vs.	4003318 04794 7	05	30	16	16,5	5	14	51		02701	5	6	24,00
85IB/40 vs.	4003318 04803 6	05	40	22	22,5	6,5	16	62		02702	6	6	28,10
85IB/40HB40 vs.	4003318 04900 2	05	40	22	40	6,5	16	79		02702	6	3	33,90
85IB/40HB63 vs.	4003318 12511 9	05	40	22	63	6,5	15	102		02702	6	3	34,30
85IB/50 vs.	4003318 04814 2	05	50	28	28,5	8	17	77		02703	7	6	36,60
85IB/60 vs.	4003318 04823 4	05	60	35	37	10	19	91		02703	7	3	48,80
85IB/30 B/5B	4003318 04835 7	05	30	16	16,5	5	14	51		02701	5	6	25,20
85IB/40 B/5B	4003318 04836 4	05	40	22	22,5	6,5	16	62		02702	6	6	29,30
85IB/50 B/5B	4003318 04837 1	05	50	28	28,5	8	17	77		02703	7	6	37,30
Mehrschlüssel Zylinderschlösser	4003318 02684 3	00									3	1	9,80
Ersatzschlüssel Zylinderschlösser	4003318 02674 4	00										1	16,30
Hauptschlüssel Zylinderschlösser	4003318 02745 1	00										1	-
Aufpreise:													
gleichschließend													
gleichschl. lt. Muster													
HS-Anlagen ab Lager, ohne Codifizierung, ohne Schlosskörpermarkierung													
HS-Anlagen* mit Codifizierung, ohne Schlosskörpermarkierung													
HS-Anlagen** mit Codifizierung, mit Schlosskörpermarkierung													
GHS-Anlage													
garantiert verschiedenschließend (nur 30 + 40 mm)													
individueller Gravurservice auf Anfrage möglich													
mit BKW (Bügelschelle, Kette, Winkelöse)													
Ausführung mit BK (Bügelschelle, Kette)													
Ausführung mit B (Bügelschelle)													
* Codifizierte HS-Anlage:													
- Errechnung der Anlage per Software, Markierung der Schlüsselköpfe mit Schließungscode, Erstanlieferung der Anlage inkl. Schließplan													
** Codifizierte HS-Anlage:													
- Errechnung der Anlage per Software, Markierung der Schlüsselköpfe und Schlosskörper mit Schließungscode, Erstanlieferung der Anlage inkl. Schließplan													

VORHANGSCHLOSS MESSING 85WY



TECHNISCHE DATEN

- 85WY/40: Absicherung von mittleren Werten / Gegenständen oder bei durchschnittlichem Diebstahlrisiko
- 85WY/50: Absicherung von größeren Werten/ Gegenständen oder bei hohem Diebstahlrisiko
- 85IB: Für den Einsatz in See- und Hafengebieten geeignet
- Zur Absicherung von Taschen, Koffern, Schatullen, Kassetten, Türen, Toren, Schränken, Spinden, Werkzeugkisten, Kellerfenstern, Schuppen, Schaltanlagen, Schranken etc.
- Mit Sicherungskarte: Originale ABUS-Ersatzschlüssel und Vorhängeschlösser werden nur gegen Vorlage der ABUS Sicherungskarte gefertigt.
- Schlosskörper aus massivem Messing
- Gehärteter Bügel mit NANO PROTECT™ Beschichtung für sehr hohen Korrosionsschutz
- Schließung kann vom Fachhandel an bestehende Schlüssel / Schlösser angepasst werden (Version Service)
- Automatische Verriegelung: Verriegelung ohne Schlüssel durch Herunterdrücken des Bügels
- Parazentrisches Schlüsselprofil für erhöhten Manipulationsschutz
- Innenteile aus korrosionsfreien, hochwertigen Materialien
- Präzisions-Stiftzylinder mit Pilzkopfstiften

FEATURES



Sicherungskarte

FARBEN



Messing

Artikel- bezeichnung	EAN	Art.- Grp.	Schlüsselmaße						Ausführung	Rohling	Level	VE	UVP € inkl. MwSt.
			mm	mm	mm	mm	mm	mm					
85WY/40 vs.	4003318 79653 1	05	40	22	22,5	6,5	16	62	79683	7	6	25,80	
85WY/40HB40 vs.	4003318 83134 8	05	40	22	39	6,5	16	79	79683	7	3	28,10	
85WY/40HB63 vs.	4003318 83135 5	05	40	22	63	6,5	16	103	79683	7	3	29,30	
85WY/50 vs.	4003318 79655 5	05	50	28	28,5	8	18	77	79684	8	6	30,40	
85WY/50HB80 vs.	4003318 83136 2	05	50	28	80	8	18	129	79684	8	3	40,10	
85WYIB/40 vs.	4003318 82716 7	05	40	22	22,5	6,5	16	62	79683	7	6	29,30	
85WYIB/40HB40 vs.	4003318 82749 5	05	40	22	39	6,5	16	79	79683	7	3	35,50	
85WYIB/40HB63 vs.	4003318 82750 1	05	40	22	63	6,5	16	103	79683	7	3	36,20	
85WYIB/50 vs.	4003318 82735 8	05	50	28	28,5	8	18	77	79684	8	6	37,80	
Mehrschlüssel 85WY	4003318 82529 3	00									1	9,80	
Ersatzschlüssel 85WY	4003318 82530 9	00									1	15,90	
Hauptschlüssel 85WY	4003318 82531 6	00									1	-	

Aufpreise:

gleichschließend

gleichschl. lt. Muster

HS-Anlagen ab Lager, ohne Codifizierung, ohne Schlosskörpermarkierung

HS-Anlagen* mit Codifizierung, ohne Schlosskörpermarkierung

HS-Anlagen** mit Codifizierung, mit Schlosskörpermarkierung

GHS-Anlage

garantiert verschiedenschließend (nur 40 mm)

individueller Gravurservice auf Anfrage möglich

mit BKW (Bügelschelle, Kette, Winkelöse)

Ausführung mit BK (Bügelschelle, Kette)

Ausführung mit B (Bügelschelle)

* Codifizierte HS-Anlage:

- Errechnung der Anlage per Software, Markierung der Schlüsselköpfe mit Schließungscode, Erstanlieferung der Anlage inkl. Schließplan

** Codifizierte HS-Anlage:

- Errechnung der Anlage per Software, Markierung der Schlüsselköpfe und Schlosskörper mit Schließungscode, Erstanlieferung der Anlage inkl. Schließplan

VORHANGSCHLOSS MESSING 75

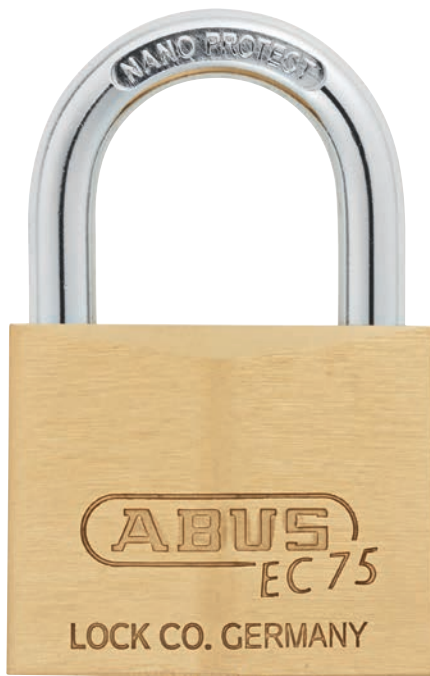

TECHNISCHE DATEN

- 75/30 - 75/40: Absicherung von mittleren Werten / Gegenständen oder bei durchschnittlichem Diebstahlrisiko
- 75/50 - 75/60: Absicherung von größeren Werten / Gegenständen oder bei hohem Diebstahlrisiko
- Zur Absicherung von Türen, Toren, Schränken, Spinden, Werkzeugkisten, Kellerfenstern, Schuppen, Schaltanlagen
- 75IB: Für den Einsatz in See- und Hafengebieten geeignet
- Schlosskörper aus massivem Messing
- Gehärteter Stahlbügel mit NANO PROTECT™-Beschichtung für sehr hohen Korrosionsschutz
- NANO PROTECT™ - extremer Korrosionsschutz des Bügels durch Nano-Technologie
- Hochpräzises Wendeschlüssel-Schließwerk mit bis zu 150 000 verschiedenen Schließungen
- Doppelte Verriegelung
- Automatische Verriegelung: Verriegelung ohne Schlüssel durch Herunterdrücken des Bügels
- Parazentrisches Schlüsselprofil für erhöhten Manipulationsschutz
- Innenteile aus korrosionsfreien, hochwertigen Materialien
- Bei 75IB/40 und 75IB/50 SchlieBzwang

FEATURES



FARBEN



Messing

TESTSIEGEL

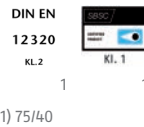

1) 75/40

Artikel- bezeichnung	EAN	Art.- Grp.	mm						Ausführung	Rohling	Level	VE	UVP € inkl. MwSt.
			mm	mm	mm	mm	mm	mm					
75/30 vs. Lock-Tag	4003318 80637 7	13	30	16	16,5	5	13,5	54		26423	5	12	14,80
75/30 vs. je 5 Schlüssel	4003318 26842 7	13	30	16	16,5	5	13,5	54	je 5 Schlüssel	26423	5	12	18,30
75/30HB30 vs.	4003318 27181 6	13	30	16	30	5	13,5	67		26423	5	12	18,30
75/40 vs. Lock-Tag	4003318 80638 4	13	39,5	22	22	6,5	16	61,5		26423	6	12	20,10
75/40 vs. je 5 Schlüssel	4003318 26843 4	13	39,5	22	22	6,5	16	61,5	je 5 Schlüssel	26423	6	12	23,50
75/40HB40 vs.	4003318 27184 7	13	39,5	22	40	6,5	16	78		26423	6	12	23,50
75/40HB63 vs.	4003318 26846 5	13	39,5	22	63	6,5	16	101		26423	6	12	24,30
75/50 vs. Lock-Tag	4003318 80639 1	13	50	28	28,5	8	18	77		26424	7	6	28,60
75/50 vs. je 5 Schlüssel	4003318 26844 1	13	50	28	28,5	8	18	77	je 5 Schlüssel	26424	7	6	38,40
75/50HB80 vs.	4003318 26849 6	13	50	28	80	8	18	128		26424	7	6	39,60
75/60 vs. Lock-Tag	4003318 80640 7	13	60	33	34,5	10	19	90,5		26424	7	3	41,90
75/60 vs. je 5 Schlüssel	4003318 26845 8	13	60	33	34,5	10	19	90,5	je 5 Schlüssel	26424	7	3	51,50
75/30 B/5B	4003318 26637 9	13	30	16	16,5	5	13,5	54		26423	5	6	16,30
75/40 B/5B	4003318 26638 6	13	39,5	22	22	6,5	16	61,5		26423	6	6	21,10
75/50 B/5B	4003318 26639 3	13	50	28	28,5	8	18	77		26424	7	6	30,40
Mehrschlüssel 25/70, 75	4003318 26767 3	00										1	8,70
Ersatzschlüssel 25/70, 75	4003318 26766 6	00										1	19,70

Aufpreise:

gleichschlieBend

garantiert verschiedenschlieBend (nur 40mm)

individueller Gravurservice auf Anfrage möglich

VORHANGSCHLOSS MESSING 75IB

SECURITY LEVEL 1 2 3 4 **5 6 7** 8 9 10 MAX



TECHNISCHE DATEN

- Mittleres Sicherheitsbedürfnis bei extrem starken Schutz vor Witterungs- und Umwelteinflüssen
- Ideal zur Sicherung auf Fahrzeugen und Booten im Außeneinsatz
- Schlosskörper aus massivem Messing mit Nickel Pearl Beschichtung
- Bügel aus rostfreiem Edelstahl
- Hochpräzises Wendschlüssel-Schließwerk mit bis zu 150 000 verschiedenen Schließungen
- 75IB/40 + 75IB/50: Schließzwang
- 75IB/30: Automatische Verriegelung

FEATURES



FARBEN



silber

TESTSIEGEL



1 1

1) 75IB/40, 75IB/50

Artikelbezeichnung	EAN	Art.-Grp.	Schließwerk						Ausführung	Rohling	Level	VE	UVP € inkl. MwSt.
			mm	mm	mm	mm	mm	mm					
75IB/30 vs.	4003318 28635 3	13	30	16	17	5	13,5	54	26423	5	12	19,00	
75IB/40 vs.	4003318 28638 4	13	39,5	19,5	23	6,5	16	64,5	26423	6	12	25,80	
75IB/50 vs.	4003318 28643 8	13	50	27,5	28,5	8	18	76,5	26424	7	6	35,00	
75IB/30 B/SB	4003318 31808 5	13	30	16	17	5	13,5	54	26423	5	6	20,10	
75IB/40 B/SB	4003318 31809 2	13	39,5	19,5	23	6,5	16	64,5	26423	6	6	27,00	
75IB/50 B/SB	4003318 31810 8	13	50	27,5	28,5	8	18	76,5	26424	7	6	36,20	
Mehrschlüssel 25/70, 75	4003318 26767 3	00									1	8,70	
Ersatzschlüssel 25/70, 75	4003318 26766 6	00									1	19,70	

Aufpreise:

gleichschließend

individueller Gravurservice auf Anfrage möglich

VORHANGSCHLOSS MESSING 45



TECHNISCHE DATEN

- 45/15 - 35: Absicherung von kleineren Werten / Gegenständen oder bei geringem Diebstahlrisiko
- 45/40 - 50: Absicherung von mittleren Werten / Gegenständen oder bei durchschnittlichem Diebstahlrisiko
- Zur Absicherung von Taschen, Koffern, Schatullen, Kassetten sowie Türen, Toren, Schränken, Spinden, Werkzeugkisten, Kellerfenstern, Schuppen, Schaltanlagen, etc.
- Schlosskörper aus massivem Messing
- Bügel aus gehärtetem Stahl
- Automatische Verriegelung: Verriegelung ohne Schlüssel durch Herunterdrücken des Bügels
- Doppelte Verriegelung (ab 30 mm)
- Präzisions-Stiftzylinder mit Pilzkopfstiften (ab 30 mm)
- Parazentrisches Schlüsselprofil für erhöhten Manipulationsschutz
- Innenteile aus korrosionsfreien Materialien

FEATURES



FARBEN



Messing

Artikel- bezeichnung	EAN	Art.- Grp.	Schlüsselprofil						Ausführung	Rohling	Level	VE	UVP € inkl. MwSt.
			mm	mm	mm	mm	mm	mm					
45MB/15 vs. Lock-Tag	4003318 80617 9	14	16	8	20	3	10	33		09329	2	12	8,50
45/20 vs. Lock-Tag	4003318 80618 6	14	20	9,5	11	3,5	10,5	35		11405	2	12	8,00
45/25 vs. Lock-Tag	4003318 80610 0	14	24,5	12	10,5	4	10	38,5		36606	2	12	8,50
45/30 vs. Lock-Tag	4003318 80611 7	14	29	14,5	14	5	13	45		35491	3	12	10,00
45/35 vs. Lock-Tag	4003318 80612 4	14	33	18,5	16	5	13	47,5		35491	3	12	11,70
45/40 vs. Lock-Tag	4003318 80613 1	14	39	20,5	21	6,5	13,5	60		35490	4	12	14,00
45/45 vs. Lock-Tag	4003318 80614 8	14	44	23,5	24	6,5	14	63		35490	4	6	16,90
45/50 vs. Lock-Tag	4003318 80615 5	14	48	25	24,5	7,5	14	69		35490	5	6	19,40
45/60 vs. Lock-Tag	4003318 80616 2	14	58	32	31,5	8	16	83,5		35490	6	6	25,80
45MB/15 B/SB	4003318 05406 8	14	16	8	20	3	10	33		09329	2	6	10,20
45/20 B/SB	4003318 05407 5	14	20	9,5	11	3,5	10,5	35		11405	2	6	9,10
45/20 Twins B/SB	4003318 11819 7	14	20	9,5	11	3,5	10,5	35	2 Stück gl.	11405	2	6	17,10
45/20 Triples B/SB	4003318 11820 3	14	20	9,5	11	3,5	10,5	35	3 Stück gl.	11405	2	6	24,30
45/25 B/SB	4003318 05081 7	14	24,5	12	10,5	4	10	38,5		36606	2	6	10,20
45/30 B/SB	4003318 05086 2	14	29	14,5	14	5	13	45		35491	3	6	11,20
45/30 je 5 Schlüssel SB	4003318 54817 8	14	29	14,5	14	5	13	45	je 5 Schlüssel	35491	3	6	14,60
45/30 Twins B/SB	4003318 11821 0	14	29	14,5	14	5	13	45	2 Stück gl.	35491	3	6	21,10
45/30 Triples B/SB	4003318 11822 7	14	29	14,5	14	5	13	45	3 Stück gl.	35491	3	6	30,40
45/30 Quad-Pack B/SB	4003318 11823 4	14	29	14,5	14	5	13	45	4 Stück gl.	35491	3	6	41,00
45/30HB40 SB	4003318 54863 5	14	29	14,5	40	5	13	52		35491	3	6	14,30
45/35 B/SB	4003318 05091 6	14	33	18,5	16	5	13	47,5		35491	3	6	13,50
45/40 B/SB	4003318 05098 5	14	39	20,5	21	6,5	13,5	60		35490	4	6	15,10
45/40 je 5 Schlüssel B/SB	4003318 20075 5	14	39	20,5	21	6,5	13,5	60	je 5 Schlüssel	35490	4	6	19,40
45/40 Twins B/SB	4003318 11824 1	14	39	20,5	21	6,5	13,5	60	2 Stück gl.	35490	4	6	26,60
45/40 Triples B/SB	4003318 11825 8	14	39	20,5	21	6,5	13,5	60	3 Stück gl.	35490	4	3	39,60
45/40 Quad-Pack B/SB	4003318 11826 5	14	39	20,5	21	6,5	13,5	60	4 Stück gl.	35490	4	3	52,70
45/40HB40 SB	4003318 54813 0	14	39	20,5	40	6,5	13,5	79		35490	4	6	17,10
45/40HB63 SB	4003318 54815 4	14	39	20,5	60	6,5	13,5	100		35490	4	6	18,30
45/45 B/SB	4003318 05104 3	14	44	23,5	24	6,5	14	63		35490	4	6	18,30
45/50 B/SB	4003318 05109 8	14	48	25	24,5	7,5	14	69		35490	5	6	21,70
45/50 je 5 Schlüssel B/SB	4003318 20077 9	14	48	25	24,5	7,5	14	69	je 5 Schlüssel	35490	5	6	27,00
Mehrschlüssel 45 65 64TI	4003318 02917 2	00										1	9,80
Ersatzschlüssel 45 65 64TI	4003318 02952 3	00										1	15,90

VORHANGSCHLOSS MESSING 70

SECURITY LEVEL 1 2 3 **4 5 6** 7 8 9 10 MAX



TECHNISCHE DATEN

- Absicherung von mittleren Werten / Gegenständen oder bei durchschnittlichem Diebstahlrisiko
- Zur Absicherung von Ketten, Türen, Toren, Schränken, Spinden, Werkzeugkisten, Kellerfenstern, Schuppen, Schaltanlagen usw.
- Für den Einsatz im Freien geeignet
- Schlosskörper aus massivem Messing
- Bügel aus gehärtetem Stahl mit Kunststoffmantel
- Gekapselter Schlosskörper mit spezieller Schutzkappe und Drainage-Kanälen zum Schutz des Schließwerks vor Wasser und Schmutz
- Schlagzähe Kunststoffummantelung schont empfindliche Oberflächen
- Doppelte Verriegelung
- Präzisions-Stiftzylinder
- Parazentrisches Schlüsselprofil für erhöhten Manipulationsschutz
- Innenteile aus rostfreien Materialien
- Automatische Verriegelung: Verriegelung ohne Schlüssel durch Herunterdrücken des Bügels







FEATURES



FARBEN



schwarz

Artikel- bezeichnung	EAN	Art.- Grp.	 mm	 mm	 mm	 mm	 mm	 mm	Ausführung	Rohling	Level	VE	UVP € inkl. MwSt.
70/35 schwarz vs.	4003318 53971 8	13	36	14,5	24,5	6,5	19	65		12021	4	12	10,80
70/45 vs. Lock-Tag	4003318 81428 0	13	49	20	24	8	27,5	74		12022	5	6	16,30
70/45HB63 vs.	4003318 26765 9	13	49	20	63	8	27,5	112		12022	5	6	19,00
70/50 vs.	4003318 42680 3	13	55	23,5	27,5	9	31	81,5		12022	6	6	19,40
70/50 vs. Lock Tag	4003318 81429 7	13	55	23,5	27,5	9	31	81,5		12022	6	6	19,40
70/45 B/DFNLI	4003318 32130 6	13	49	20	24	8	27,5	74		12022	5	6	17,40
70/45HB63 B/DFNLI	4003318 32131 3	13	49	20	63	8	27,5	112		12022	5	6	20,10
Mehrschlüssel 45 65 64TI	4003318 02917 2	00										1	9,80
Ersatzschlüssel 45 65 64TI	4003318 02952 3	00										1	15,90

Aufpreise:
gleichschließend

VORHANGSCHLOSS AQUA SAFE 70IB

SECURITY LEVEL 1 2 3 **4 5 6** 7 8 9 10 MAX



TECHNISCHE DATEN

- Mittleres Sicherheitsbedürfnis bei extrem starken Witterungs- und Umwelteinflüssen
- Ideal zur Sicherung auf Fahrzeugen und Booten
- Schlosskörper aus massivem Messing
- Mit Edelstahlbügel für besonderen Korrosionsschutz
- Gekapselter Schlosskörper mit spezieller Schutzkappe und Drainage-Kanälen zum Schutz des Schließwerks vor Wasser und Schmutz
- Schlagzähe Kunststoffummantelung schont empfindliche Oberflächen
- Doppelte Verriegelung
- Präzisions-Stiftzylinder
- Parazentrisches Schlüsselprofil für erhöhten Manipulationsschutz
- Innenteile aus rostfreien Materialien

FEATURES



FARBEN

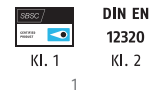

1) 70IB/45 * Nur 70IB/35

Artikelbezeichnung	EAN	Art.-Grp.	↔		↕		↔		↕		Ausführung	Rohling	Level	VE	UVP € inkl. MwSt.
			mm	mm	mm	mm	mm	mm							
70IB/35 vs. Lock-Tag	4003318 81425 9	13	36	14,5	24,5	6,5	19	65			12021	4	12		13,70
70IB/45 vs. Lock-Tag	4003318 81426 6	13	49	20	24	8	27,5	74			12022	5	6		19,00
70IB/45HB63 vs. Lock-Tag	4003318 69678 7	13	49	20	63	8	27,5	112			12022	5	6		21,10
70IB/50 vs. Lock-Tag	4003318 81427 3	13	55	23,5	27,5	9	31	81,5			12022	6	6		22,90
70IB/50HB80 vs.	4003318 50657 4	13	55	23,5	80	9	31	135			12022	6	6		30,40
70IB/35 B/DFNLI	4003318 04790 9	13	36	14,5	24,5	6,5	19	65			12021	4	6		14,80
70IB/45 B/5B	4003318 26627 0	13	49	20	24	8	27,5	74			12022	5	6		20,10
70IB/45HB63 B/DFNLI	4003318 35834 0	13	49	20	63	8	27,5	112			12022	5	6		21,70
70IB/50 B/DFNLI	4003318 42733 6	13	55	23,5	27,5	9	31	81,5			12022	6	6		24,00
Mehrschlüssel 45 65 64TI	4003318 02917 2	00											1		9,80
Ersatzschlüssel 45 65 64TI	4003318 02952 3	00											1		15,90

Aufpreise:
gleichschließend

VORHANGSCHLOSS MESSING T84MB

SECURITY LEVEL 1 **234** 5 6 7 8 9 10 MAX



TECHNISCHE DATEN

- T84MB20 - T84MB30: Absicherung von kleineren Werten und Gegenständen oder bei geringem Diebstahlrisiko
- T84MB40: Absicherung von mittleren Werten und Gegenständen oder bei durchschnittlichem Diebstahlrisiko
- Ideal bei starken Witterungseinflüssen (z.B. in See- und Hafengebieten, zur Sicherung auf Fahrzeugen und Booten im Außeneinsatz)
- Zur Absicherung von Schränken, Spinden, Taschen, Koffern, Schatullen, Kassetten etc.
- Schlosskörper und Bügel aus massivem Messing - verhindert Funkenschlag
- Doppelte Verriegelung (ab 30 mm)
- Innenteile aus rostfreien Materialien
- Automatische Verriegelung: Verriegelung ohne Schlüssel durch Herunterdrücken des Bügels
- Präzisions-Stiftzylinder
- Parazentrisches Schlüsselprofil für erhöhten Manipulationsschutz
- Inkl. zwei Schlüssel

FEATURES



FARBEN



Artikel- bezeichnung	EAN	Art.- Grp.							Ausführung	Rohling	Level	VE	UVP € inkl. MwSt.
			mm	mm	mm	mm	mm	mm					
T84MB/20 vs. Lock-Tag	4003318 81400 6	13	22	12	11	4	12	34		11405	2	12	11,70
T84MB/30 vs. Lock-Tag	4003318 81401 3	13	32	14,5	14	5	16	45		35491	3	12	12,90
T84MB/40 vs. Lock-Tag	4003318 81403 7	13	43	20	21	6,5	17	60		35490	4	12	17,70
T84MB/20 B/DFNLI	4003318 35260 7	13	22	12	11	4	12	34		11405	2	6	12,95
T84MB/30 B/DFNLI	4003318 35265 2	13	32	14,5	14	5	16	45		35491	3	6	14,00
T84MB/30 Triples B/DFNLI	4003318 35270 6	13	33	14,5	14	5	16	45	drei Stück gl.	35491	3	6	41,20
T84MB/40 B/5B	4003318 00805 4	13	43	20	21	6,5	17	60			4	6	19,00
T84MB/40 Twins B/DFNLI	4003318 35278 2	13	44	20,5	21	6,5	17	60	zwei Stück gl.	35490	4	6	36,20
Mehrschlüssel 45 65 64TI	4003318 02917 2	00										1	9,80
Ersatzschlüssel Zylinder- schlösser	4003318 02674 4	00										1	16,30

Aufpreise:
gleichschließend

ALUMINIUM-SCHLOSS 72/40 & 72IB/40



TECHNISCHE DATEN

- Absicherung von mittleren Werten / Gegenständen oder bei durchschnittlichem Diebstahlrisiko
- Zum Schutz von z.B. Türen, Toren, Schränken, Spinden, Werkzeugkisten, Kellerfenstern, Schuppen, Schaltanlagen, etc.
- Schlosskörper aus TITALIUM™ Spezialaluminium – hohe Sicherheit bei geringem Gewicht
- Gehärteter Stahlbügel mit NANO PROTECT™-Beschichtung für sehr hohen Korrosionsschutz
- ABUS-Präzisions-6-Stiftzylinder; kann an bestehende Schließungen angepasst werden
- Doppelte Verriegelung
- Automatische Verriegelung: Verriegelung ohne Schlüssel durch Herunterdrücken des Bügels
- Farbiger Aluminium-Schlosskörper - Korrosionsschutz
- IB: Bügel aus rostfreiem Edelstahl
- Inkl. zwei Schlüssel
- Erhältlich in: verschiedenschließend, garantiert verschiedenschließend, gleichschließend und als Schließanlage
- Vorhangschlösser der Serien 72 und 74 sind miteinander in einer Schließanlage kombinierbar



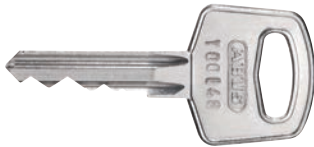

FEATURES



FARBEN



Artikel- bezeichnung	EAN	Art.- Grp.	D		H		L		Ausführung	Rohling	Level	VE	UVP € inkl. MwSt.
			mm	mm	mm	mm	mm	mm					
72/40 blau vs. Lock-Tag	4003318 80292 8	01	39	19,5	26,5	6,5	19	74		20066	6	6	19,20
72/40 gelb vs. Lock-Tag	4003318 80294 2	01	39	19,5	26,5	6,5	19	74		20066	6	6	19,20
72/40 grün vs. Lock-Tag	4003318 80295 9	01	39	19,5	26,5	6,5	19	74		20066	6	6	19,20
72/40 lila vs. Lock-Tag	4003318 80297 3	01	39	19,5	26,5	6,5	19	74		20066	6	6	19,20
72/40 orange vs. Lock-Tag	4003318 80296 6	01	39	19,5	26,5	6,5	19	74		20066	6	6	19,20
72/40 rot vs. Lock-Tag	4003318 80293 5	01	39	19,5	26,5	6,5	19	74		20066	6	6	19,20
72/40 schwarz vs.	4003318 43959 9	01	39	19,5	26,5	6,5	19	74		20066	6	6	19,20
72/40HB40 blau vs.	4003318 43605 5	01	39	19,5	39	6,5	19	86,5		20066	6	3	21,40
72/40HB40 gelb vs.	4003318 43609 3	01	39	19,5	39	6,5	19	86,5		20066	6	3	21,40
72/40HB40 grün vs.	4003318 43606 2	01	39	19,5	39	6,5	19	86,5		20066	6	3	21,40
72/40HB40 lila vs.	4003318 43604 8	01	39	19,5	39	6,5	19	86,5		20066	6	3	21,40
72/40HB40 orange vs.	4003318 43607 9	01	39	19,5	39	6,5	19	86,5		20066	6	3	21,40
72/40HB40 rot vs.	4003318 43608 6	01	39	19,5	39	6,5	19	86,5		20066	6	3	21,40
72/40HB40 schwarz vs.	4003318 43960 5	01	39	19,5	39	6,5	19	86,5		20066	6	3	21,40
72IB/40 blau vs.	4003318 45790 6	01	39	19,5	26,5	6,5	19	74		20066	6	6	22,60
72IB/40 gelb vs.	4003318 45792 0	01	39	19,5	26,5	6,5	19	74		20066	6	6	22,60
72IB/40 grün vs.	4003318 45787 6	01	39	19,5	26,5	6,5	19	74		20066	6	6	22,60
72IB/40 lila vs.	4003318 45789 0	01	39	19,5	26,5	6,5	19	74		20066	6	6	22,60
72IB/40 orange vs.	4003318 45791 3	01	39	19,5	26,5	6,5	19	74		20066	6	6	22,60
72IB/40 rot vs.	4003318 45788 3	01	39	19,5	26,5	6,5	19	74		20066	6	6	22,60
72IB/40 schwarz vs.	4003318 45786 9	01	39	19,5	26,5	6,5	19	74		20066	6	6	22,60
72IB/40HB40 blau vs.	4003318 45797 5	01	39	19,5	39	6,5	19	86,5		20066	6	6	25,20
72IB/40HB40 gelb vs.	4003318 45799 9	01	39	19,5	39	6,5	19	86,5		20066	6	6	25,20
72IB/40HB40 grün vs.	4003318 45794 4	01	39	19,5	39	6,5	19	86,5		20066	6	6	25,20
72IB/40HB40 lila vs.	4003318 45796 8	01	39	19,5	39	6,5	19	86,5		20066	6	6	25,20
72IB/40HB40 orange vs.	4003318 45798 2	01	39	19,5	39	6,5	19	86,5		20066	6	6	25,20
72IB/40HB40 rot vs.	4003318 45795 1	01	39	19,5	39	6,5	19	86,5		20066	6	6	25,20
72IB/40HB40 schwarz vs.	4003318 45793 7	01	39	19,5	39	6,5	19	86,5		20066	6	6	25,20
72/40 color B/SB	4003318 43955 1	01	39	19,5	26,5	6,5	19	74	je 1 Stück blau, gelb, grün, lila, orange, rot	20066	6	6	20,10

Artikel- bezeichnung	EAN	Art.- Grp.							Ausführung	Rohling	Level	VE	UVP € inkl. MwSt.
			mm	mm	mm	mm	mm	mm					
Mehrschlüssel RH6 34, 72, 74	4003318 46734 9	00										1	9,80
Ersatzschlüssel RH6 34, 72, 74	4003318 50877 6	00										1	15,90
Hauptschlüssel Vorhang- schloss	4003318 02799 4	00										1	-
Aufpreise:													
gleichschließend													
gleichschl. lt. Muster													
HS-Anlage ohne Codifizierung													
HS-Anlagen* mit Codifizierung, ohne Schlosskörpermarkierung													
HS-Anlagen** mit Codifizierung, mit Schlosskörpermarkierung													
individueller Gravur-Service auf Anfrage möglich													
GHS-Anlage mit Codifizierung ohne Schlosskörpermarkierung													
* Codifizierte HS-Anlage:													
- Errechnung der Anlage per Software, Markierung der Schlüsselköpfe mit Schließungscode, Erstanlieferung der Anlage inkl. Schließplan													
** Codifizierte HS-Anlage:													
- Errechnung der Anlage per Software, Markierung der Schlüsselköpfe und Schlosskörper mit Schließungscode, Erstanlieferung der Anlage inkl. Schließplan													



ALUMINIUM-SCHLOSS 72LL/40 LOVE LOCK

SECURITY LEVEL 1 2 3 **4** 5 6 7 8 9 10 MAX



TECHNISCHE DATEN

- Zur Anbringung an Brücken oder Zäunen als symbolisches Zeichen für die Liebe!
- Ideal zu: Verlobung, Hochzeit, Hochzeitstag, Valentinstag, Geburtstag, Weihnachten, als Symbol für ewige Freundschaft oder um einem besonderen Menschen einfach „Danke“ zu sagen!
- Bügel und Schlosskörper aus Aluminium für 100% Korrosionsbeständigkeit
- Eine Seite komplett frei für individuelle Gravuren
- 5 kräftige Farben
- Ein Schlüssel zum Besiegeln der Liebe
- Doppelte Verriegelung
- Schließzwang

FEATURES

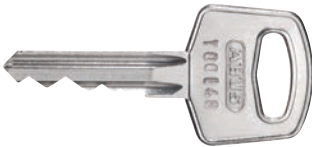

FARBEN

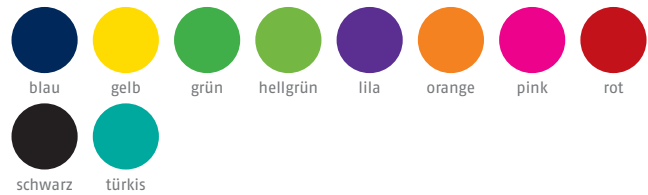

Artikel- bezeichnung	EAN	Art.- Grp.	Schlossmaße						Ausführung	Rohling	Level	VE	UVP € inkl. MwSt.
			mm	mm	mm	mm	mm	mm					
72LL/40 blau vs. Lock-Tag	4003318 81265 1	01	38	20	27	6,5	19	72	20066	4	6	19,20	
72LL/40 gelb vs. Lock-Tag	4003318 81268 2	01	38	20	27	6,5	19	72	20066	4	6	19,20	
72LL/40 grün vs. Lock-Tag	4003318 81260 6	01	38	20	27	6,5	19	72	20066	4	6	19,20	
72LL/40 hellgrün vs. Lock-Tag	4003318 81271 2	01	38	20	27	6,5	19	72	20066	4	6	19,20	
72LL/40 lila vs. Lock-Tag	4003318 81264 4	01	38	20	27	6,5	19	72	20066	4	6	19,20	
72LL/40 orange vs. Lock-Tag	4003318 81267 5	01	38	20	27	6,5	19	72	20066	4	6	19,20	
72LL/40 pink vs. Lock-Tag	4003318 81270 5	01	38	20	27	6,5	19	72	20066	4	6	19,20	
72LL/40 rot vs. Lock-Tag	4003318 81261 3	01	38	20	27	6,5	19	72	20066	4	6	19,20	
72LL/40 schwarz vs. Lock-Tag	4003318 81259 0	01	38	20	27	6,5	19	72	20066	4	6	19,20	
72LL/40 türkis vs. Lock-Tag	4003318 81269 9	01	38	20	27	6,5	19	72	20066	4	6	19,20	
Mehrschlüssel RH6 34, 72, 74	4003318 46734 9	00							20066		1	9,80	
Ersatzschlüssel RH6 34, 72, 74	4003318 50877 6	00									1	15,90	

Aufpreise:

individueller Gravur-Service auf Anfrage möglich

ALUMINIUM-SCHLOSS 72/40 LOVE LOCK

SECURITY LEVEL 1 2 3 4 5 **6** 7 8 9 10 MAX



TECHNISCHE DATEN

- Zum Anbringen an Brücken oder Zäunen als symbolisches Zeichen für die Liebe!
- Ideal zu: Verlobung, Hochzeit, Hochzeitstag, Valentinstag, Geburtstag, Weihnachten, als Symbol für ewige Freundschaft oder um einem besonderen Menschen einfach „Danke“ zu sagen.
- Ebenfalls geeignet zur individuellen Sicherung von Spinden und Schränken (z.B. in Fitness-Centern), Werkzeugkisten etc.
- Farbiger Aluminium-Schlosskörper - Korrosionsschutz
- Gehärteter Bügel mit NANO PROTECT™ Beschichtung für sehr hohen Korrosionsschutz
- Eine Seite komplett frei für individuelle Gravuren
- Doppelte Bügel-Verriegelung
- Automatische Verriegelung: Verriegelung ohne Schlüssel durch Herunterdrücken des Bügels
- Inkl. zwei Schlüssel

FEATURES

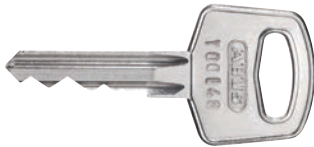

FARBEN



Lock 1 Lock 2 Lock 3 Lock 4 Lock 5 Lock 6

Artikel- bezeichnung	EAN	Art.- Grp.	mm		mm		mm		mm	mm	Ausführung	Rohling	Level	VE	UVP € inkl. MwSt.
			mm	mm	mm	mm	mm	mm							
72/40 rot Love Lock 1 Lock-Tag	4003318 80299 7	01	39	19,5	26,5	6,5	19	74	Motiv: Pärchen	20066	6	6	24,70		
72/40 rot Love Lock 2 Lock-Tag	4003318 80300 0	01	39	19,5	26,5	6,5	19	74	Motiv: Herz	20066	6	6	24,70		
72/40 rot Love Lock 3 Lock-Tag	4003318 80301 7	01	39	19,5	26,5	6,5	19	74	Motiv: Doppel- herzen schräg	20066	6	6	24,70		
72/40 rot Love Lock 4 Lock-Tag	4003318 80302 4	01	39	19,5	26,5	6,5	19	74	Motiv: Doppel- herzen gerade	20066	6	6	24,70		
72/40 rot Love Lock 5 Lock-Tag	4003318 80303 1	01	39	19,5	26,5	6,5	19	74	Motiv: I Love You	20066	6	6	24,70		
72/40 rot Love Lock 6 Lock-Tag	4003318 80304 8	01	39	19,5	26,5	6,5	19	74	Motiv: Herz mit Pärchen	20066	6	6	24,70		
Mehrschlüssel RH6 34, 72, 74	4003318 46734 9	00								20066		1	9,80		
Ersatzschlüssel RH6 34, 72, 74	4003318 50877 6	00										1	15,90		

Aufpreise:

individueller Gravur-Service auf Anfrage möglich

ALUMINIUM-SCHLOSS 645TI BABY™ LOCK



TECHNISCHE DATEN

- Erweiterung des traditionellen Liebesschloss-Brauchs: Eltern können ihren Neugeborenen ein eigenes Schloss widmen und dies zusätzlich an ihr bestehendes Liebesschloss anbringen
- Ideal geeignet als Geschenk zur Geburt
- Ebenfalls geeignet zur individuellen Sicherung von Spinden und Schränken (z.B. in Fitness-Centern), Werkzeugkisten etc.
- Farbliche Eloxierung der Schlosskörper in hellblau und rosa
- Einseitig neutraler Schlosskörper für individuelle Gravuren
- 30 mm Schlosskörper
- 5 mm gehärteter Stahlbügel
- Nano Protect™ Bügelveredelung für optimalen Korrosionsschutz
- Einzelschachtelverpackung im Love Lock Design

FEATURES



FARBEN



Artikel- bezeichnung	EAN	Art.- Grp.	Schlosskörper						Ausführung	Rohling	Level	VE	UVP € inkl. MwSt.
			mm	mm	mm	mm	mm	mm					
645TI/30 Baby™Lock hellblau	4003318 26357 6	01	30	16	17	5	10	53		12021	4	12	10,70
645TI/30 Baby™Lock rosa	4003318 26356 9	01	30	16	17	5	10	53		12021	4	12	10,70
Mehrschlüssel 45 65 64TI	4003318 02917 2	00										1	9,80
Ersatzschlüssel 45 65 64TI	4003318 02952 3	00										1	15,90

Aufpreise:

individueller Gravur-Service auf Anfrage möglich

ALUMINIUM-SCHLOSS MYLOCK T65AL/40

SECURITY LEVEL 1 2 3 4 **5** 6 7 8 9 10 MAX



TECHNISCHE DATEN

- Absicherung von mittleren Werten / Gegenständen oder bei durchschnittlichem Diebstahlrisiko
- Ideal zur individuellen Sicherung von Spinden und Schränken (z.B. in Fitness-Centern), Kellerverschlägen, Werkzeugkisten etc.
- Schlosskörper aus Aluminium
- Gehärteter Stahlbügel mit NANO PROTECT™-Beschichtung für sehr hohen Korrosionsschutz
- Doppelte Verriegelung
- T65AL myLock: individuell beschreibbar und einfach wiedererkennbar
- Automatische Verriegelung: Verriegelung ohne Schlüssel durch Herunterdrücken des Bügels
- Parazentrisches Schlüsselprofil für erhöhten Manipulationsschutz
- Präzisions-5-Stift-Zylinder
- Inkl. zwei Schlüssel

FEATURES



FARBEN



TESTSIEGEL



DIN EN
12320
KL.2

Artikel- bezeichnung	EAN	Art.- Grp.	Schlüsselprofil						Ausführung	Rohling	Level	VE	UVP € inkl. MwSt.
			mm	mm	mm	mm	mm	mm					
T65AL/40 blau vs. Lock-Tag	4003318 80282 9	01	43	22	23	6,5	18	62		12022	5	12	8,40
T65AL/40 gelb vs. Lock-Tag	4003318 80284 3	01	43	22	23	6,5	18	62		12022	5	12	8,40
T65AL/40 lila vs. Lock-Tag	4003318 80285 0	01	43	22	23	6,5	18	62		12022	5	12	8,40
T65AL/40 rot vs. Lock-Tag	4003318 80283 6	01	43	22	23	6,5	18	62		12022	5	12	8,40
T65AL/40 schwarz vs. Lock-Tag	4003318 80286 7	01	43	22	23	6,5	18	62		12022	5	12	8,40
T65AL/40 weiß vs. Lock-Tag	4003318 80287 4	01	43	22	23	6,5	18	62		12022	5	12	8,40
T65AL/40 Color B/DFNLI	4003318 51229 2	01	43	22	23	6,5	18	62	je 1 Stk. pro Farbe	12022	5	6	9,70
Mehrschlüssel 45 65 64TI	4003318 02917 2	00										1	9,80
Ersatzschlüssel 45 65 64TI	4003318 02952 3	00										1	15,90

Aufpreise:
gleichschließend
individueller Gravur-Service auf Anfrage möglich

VORHANGSCHLOSS TRADITION 234



Made in Germany



TECHNISCHE DATEN

- Absicherung von geringen Werten / Gegenständen oder bei niedrigem Diebstahlrisiko
- Zum Verschließen von z.B. Schränken, Schubladen, Scheunen, Gartentoren, Fahrradkörben etc.
- Stabiles Stahlschloss mit Zuhaltungen und Schwenkbügel
- Auf Wunsch mit Seitenbügel, Seitenkette zur Befestigung des Schlosses
- Schließzwang: Verriegelung nur mit Schlüssel
- Inkl. zwei Schlüssel







FEATURES



FARBEN



schwarz

Artikel- bezeichnung	EAN	Art.- Grp.	 mm	 mm	 mm	 mm	 mm	 mm	Ausführung	Rohling	Level	VE	UVP € inkl. MwSt.
234/40 vs.	4003318 01654 7	01	40	22	19	6	15	60		02691	3	12	9,10
234/50 vs.	4003318 01673 8	01	50	29	26	7	19	74		02691	3	12	10,50
Mehrschlüssel eisernes VHS 40-45mm	4003318 02680 5	00										1	2,30
Mehrschlüssel eisernes VHS 50-55mm	4003318 02681 2	00										1	2,40
Ersatzschlüssel eisernes VHS 15-55mm	4003318 02669 0	00										1	5,60
Hauptschlüssel Vorhangschloss	4003318 02799 4	00										1	-

Aufpreise:

gleichschließend (nur Lagerware in Schließung unserer Wahl)
Sonderschließungen und Vorhangschlösser gleichschl. It. Muster
HS-Anlage 234/50 in 300 verschiedenen Schließungen

VORHANGSCHLOSS TRADITION 235Z



Made in Germany



TECHNISCHE DATEN

- Absicherung von geringen Werten / Gegenständen oder bei niedrigem Diebstahlrisiko
- Ideal bei starken Witterungseinflüssen (z.B. in See- und Hafengebieten, zur Sicherung auf Fahrzeugen und Booten im Außeneinsatz)
- Zum Verschließen von z.B. Schränken, Schubladen, Scheunen, Gartentoren, Fahrradkörben etc.
- Stahlbügel korrosionsgeschützt
- Hohlschlüssel
- 40 mm: 4 Zuhaltungen
- 50 mm: 6 Zuhaltungen
- Schlüssellochverdeck aus Messing
- Stahlgehäuse verzinkt-chromatiert, besonders geeignet für Verwendung im Freien
- SKW: Auf Wunsch mit Seitenbügel und Kette zur Befestigung des Schlosses

FEATURES



FARBEN



silber

Artikel- bezeichnung	EAN	Art.- Grp.	Schlüsselmaße						Ausführung	Rohling	Level	VE	UVP € inkl. MwSt.
			mm	mm	mm	mm	mm	mm					
235Z/40 vs.	4003318 01743 8	01	40	22	19	6	20	60	02691	3	12	10,60	
235Z/50 vs.	4003318 01754 4	01	50	28	24,5	7,5	23	74	02691	3	12	12,00	
235Z/40 SB	4003318 01744 5	01	40	22	19	6	20	60	02691	3	6	12,00	
Mehrschlüssel eisernes VHS 40-45mm	4003318 02680 5	00									1	2,30	
Mehrschlüssel eisernes VHS 50-55mm	4003318 02681 2	00									1	2,40	
Ersatzschlüssel eisernes VHS 15-55mm	4003318 02669 0	00									1	5,60	
Hauptschlüssel Vor- hangschloss	4003318 02799 4	00									1	-	
Aufpreise:													
gleichschließend (nur Lagerware in Schließungen unserer Wahl)													
Sonderschließungen und Vorhangschlösser gleichschl. lt. Muster													
Ausführung mit SKW (Seitenbügel, Kette, Winkelöse)													
Ausführung mit SK (Seitenbügel, Kette)													
Ausführung mit S (Seitenbügel)													

VORHANGSCHLOSS TRADITION 465Z



Made in Germany

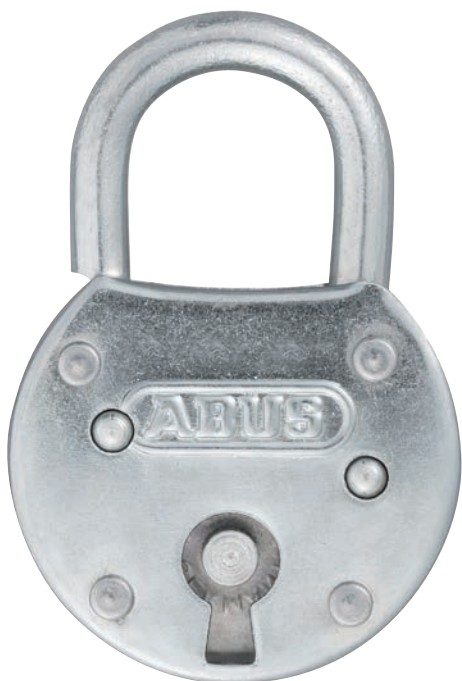

TECHNISCHE DATEN

- Absicherung von geringen Werten / Gegenständen oder bei niedrigem Diebstahlrisiko
- Zum Verschließen von z.B. Schränken, Schubladen, Scheunen, Gartentoren, Fahrradkörben etc.
- Stabiles Stahlschloss mit Zuhaltungen und Schwenkbügel
- Auf Wunsch mit Seitenbügel, Seitenkette zur Befestigung des Schlosses
- Schließzwang: Verriegelung nur mit Schlüssel
- 465Z/40-50: Wetterfest verzinkt
- Inkl. zwei Schlüssel

FEATURES



FARBEN



silber

Artikel- bezeichnung	EAN	Art.- Grp.							Ausführung	Rohling	Level	VE	UVP € inkl. MwSt.
			mm	mm	mm	mm	mm	mm					
465Z/40 vs.	4003318 02036 0	01	40	17,5	20,5	5,5	11	60		02691	3	12	8,30
465Z/50 vs.	4003318 02042 1	01	50	22	25,5	7	13	74		02691	3	12	9,70
Mehrschlüssel eisernes VHS 40-45mm	4003318 02680 5	00										1	2,30
Mehrschlüssel eisernes VHS 50-55mm	4003318 02681 2	00										1	2,40
Ersatzschlüssel eisernes VHS 15-55mm	4003318 02669 0	00										1	5,60
Hauptschlüssel Vor- hangschloss	4003318 02799 4	00										1	-

Aufpreise:

gleichschließend (nur Lagerware in Schließungen unserer Wahl)
Sonderschließungen und Vorhangschlösser gleichschl. lt. Muster

VORHANGSCHLOSS STRANDKORB 466BM



Made in Germany



TECHNISCHE DATEN

- Absicherung von geringen Werten / Gegenständen oder bei niedrigem Diebstahlrisiko
- Für den Einsatz in See- und Hafengebieten geeignet
- Zur Absicherung von z.B. Strandkörben, Scheunen, Gartentoren, Fahrradkörben, Schränken, Schubladen
- Stabiles Stahlschloss mit Zuhaltungen und Schwenkbügel
- Lackierter Schlosskörper und Innenwerk aus Messing für optimalen Korrosionsschutz
- Wetterfeste Beschichtung
- Schließwerk aus Messing gefertigt
- Hohlschlüssel
- Schlüssellochverdeck
- inkl. zwei Schlüssel

FEATURES



FARBEN



Artikel- bezeichnung	EAN	Art.- Grp.	Schlüsselmaße						Ausführung	Rohling	Level	VE	UVP € inkl. MwSt.
			mm	mm	mm	mm	mm	mm					
466BM/40 in 50 vs. Strandkorb	4003318 89440 4	01	40	17	19	5,5	14,5	60	02691	3	12	16,00	
Mehrschlüssel eisernes VHS 40-45mm	4003318 02680 5	00									1	2,30	
Ersatzschlüssel eisernes VHS 15-55mm	4003318 02669 0	00									1	5,60	

Aufpreise:

gleichschließend (nur Lagerware in Schließung unserer Wahl)

Sonderschließungen und Vorhangschlösser gleichschl. It. Muster

mit SKW (Seitenbügel, Kette, Winkelöse)

mit SK (Seitenbügel, Kette)

mit S (Seitenbügel)

ZAHLENSCHLOSS 145









TECHNISCHE DATEN

- 145/20 und 145/30: Absicherung von kleineren Werten / Gegenständen oder bei geringem Diebstahlrisiko
- 145/40: Absicherung von mittleren Werten / Gegenständen oder bei durchschnittlichem Diebstahlrisiko
- Z. B. zur Gepäcksicherung, zur Sicherung von Spinden in Schulen und Sportzentren, Kassetten, Schatullen, Schränken, Werkzeugkisten, Schaltanlagen etc.
- Massiver Aluminiumschlosskörper mit anodisierter Beschichtung - korrosionsbeständig
- Gefederter Bügel für besseres Einstellen der Öffnungskombination
- 145/20 und 145/30: individuell einstellbarer 3-stelliger Zahlencode
- 145/40: individuell einstellbarer 4-stelliger Zahlencode
- Komfortable Bedienung ohne Schlüssel, geringes Gewicht
- Hoher Wiedererkennungswert durch starke Farben

FARBEN



Artikel- bezeichnung	EAN	Art.- Grp.							Ausführung	Level	VE	UVP € inkl. MwSt.
			mm	mm	mm	mm	mm	mm				
145/20 blau Lock-Tag	4003318 46605 2	01	22,5	9	22	3	13,5	52,5		3	6	10,70
145/20 gelb Lock-Tag	4003318 46609 0	01	22,5	9	22	3	13,5	52,5		3	6	10,70
145/20 grün Lock-Tag	4003318 46608 3	01	22,5	9	22	3	13,5	52,5		3	6	10,70
145/20 lila Lock-Tag	4003318 46610 6	01	22,5	9	22	3	13,5	52,5		3	6	10,70
145/20 orange Lock-Tag	4003318 46607 6	01	22,5	9	22	3	13,5	52,5		3	6	10,70
145/20 rot Lock-Tag	4003318 46606 9	01	22,5	9	22	3	13,5	52,5		3	6	10,70
145/20 schwarz Lock-Tag	4003318 34611 8	01	22,5	9	22	3	13,5	52,5		3	6	10,70
145/20 silber Lock-Tag	4003318 46611 3	01	22,5	9	22	3	13,5	52,5		3	6	10,70
145/20 titanium Lock-Tag	4003318 46613 7	01	22,5	9	22	3	13,5	52,5		3	6	10,70
145/30 blau Lock-Tag	4003318 46614 4	01	31,5	14	25	5	15,5	65		3	6	13,00
145/30 gelb Lock-Tag	4003318 46618 2	01	31,5	14	25	5	15,5	65		3	6	13,00
145/30 grün Lock-Tag	4003318 46617 5	01	31,5	14	25	5	15,5	65		3	6	13,00
145/30 lila Lock-Tag	4003318 46619 9	01	31,5	14	25	5	15,5	65		3	6	13,00
145/30 orange Lock-Tag	4003318 46616 8	01	31,5	14	25	5	15,5	65		3	6	13,00
145/30 rot Lock-Tag	4003318 46615 1	01	31,5	14	25	5	15,5	65		3	6	13,00
145/30 schwarz Lock-Tag	4003318 34612 5	01	31,5	14	25	5	15,5	65		3	6	13,00
145/30 silber Lock-Tag	4003318 46620 5	01	31,5	14	25	5	15,5	65		3	6	13,00
145/30 titanium Lock-Tag	4003318 46622 9	01	31,5	14	25	5	15,5	65		3	6	13,00
145/40 blau Lock-Tag	4003318 48807 8	01	41,5	21,5	26	6	17,5	77		4	6	16,90
145/40 gelb Lock-Tag	4003318 48809 2	01	41,5	21,5	26	6	17,5	77		4	6	16,90
145/40 grün Lock-Tag	4003318 48810 8	01	41,5	21,5	26	6	17,5	77		4	6	16,90
145/40 lila Lock-Tag	4003318 48811 5	01	41,5	21,5	26	6	17,5	77		4	6	16,90
145/40 orange Lock-Tag	4003318 48812 2	01	41,5	21,5	26	6	17,5	77		4	6	16,90
145/40 rot Lock-Tag	4003318 48813 9	01	41,5	21,5	26	6	17,5	77		4	6	16,90
145/40 schwarz Lock-Tag	4003318 34613 2	01	41,5	21,5	26	6	17,5	77		4	6	16,90
145/40 silber Lock-Tag	4003318 48814 6	01	41,5	21,5	26	6	17,5	77		4	6	16,90
145/40 titanium Lock-Tag	4003318 48806 1	01	41,5	21,5	26	6	17,5	77		4	6	16,90

Artikel- bezeichnung	EAN	Art.- Grp.	 mm	 mm	 mm	 mm	 mm	 mm	Ausführung	Level	VE	UVP € inkl. MwSt.
145/20 Color Metal B/DFNLI	4003318 46628 1	01	22,5	9	22	3	13,5	52,5	je 2 Stück schwarz, silber und titanium	3	6	12,90
145/20 Color Rainbow B/DFNLI	4003318 46625 0	01	22,5	9	22	3	13,5	52,5	je 1 Stück blau, gelb, grün, lila, orange, rot	3	6	12,90
145/30 Color Metal B/DFNLI	4003318 46634 2	01	31,5	14	25	5	15,5	65	je 2 Stück schwarz, silber und titanium	3	6	14,80
145/30 Color Rainbow B/DFNLI	4003318 46631 1	01	31,5	14	25	5	15,5	65	je 1 Stück blau, gelb, grün, lila, orange, rot	3	6	14,80
145/40 Color Metal B/DFNLI	4003318 49863 3	01	41,5	21,5	26	6	17,5	77	je 2 Stück schwarz, silber und titanium	4	6	20,40
145/40 Color Rainbow B/DFNLI	4003318 49862 6	01	41,5	21,5	26	6	17,5	77	je 1 Stück blau, gelb, grün, lila, orange, rot	4	6	20,40

Aufpreise:

individueller Gravur-Service auf Anfrage möglich

ZAHLENSCHLOSS 144







TECHNISCHE DATEN

- 144/30: Absicherung von kleineren Werten / Gegenständen oder bei geringem Diebstahlrisiko
- 144/40: Absicherung von mittleren Werten / Gegenständen oder bei durchschnittlichem Diebstahlrisiko
- Zur Gepäcksicherung, zur Sicherung von Spinden in Schulen und Sportzentren, Kassetten, Schatullen, Schränken, Werkzeugkisten, Schaltanlagen etc.
- Massiver Aluminiumschlosskörper mit anodisierter Beschichtung
- Abriebfeste Zahlenwalzen aus Kunststoff für dauerhafte Lesbarkeit und sehr guten Korrosionsschutz
- 144/30: individuell einstellbarer 3-stelliger Zahlencode
- 144/40: individuell einstellbarer 4-stelliger Zahlencode
- Sehr gute Lesbarkeit der Zahlen durch maximalen Kontrast
- Vereinfachte Bedienung durch extra große Zahlenwalzen, ohne Schlüssel
- Geringes Gewicht
- Hoher Wiedererkennungswert durch intensive Farben
- Gefederter Bügel für besseres Einstellen der Öffnungskombination

FARBEN



Artikel- bezeichnung	EAN	Art.- Grp.							Ausführung	Level	VE	UVP € inkl. MwSt.
			mm	mm	mm	mm	mm	mm				
144/30 blau Lock-Tag	4003318 80914 9	01	31,5	14	25	5	15,5	65		3	6	12,70
144/30 gelb Lock-Tag	4003318 80916 3	01	31,5	14	25	5	15,5	65		3	6	12,70
144/30 grün Lock-Tag	4003318 80918 7	01	31,5	14	25	5	15,5	65		3	6	12,70
144/30 lila Lock-Tag	4003318 80920 0	01	31,5	14	25	5	15,5	65		3	6	12,70
144/30 orange Lock-Tag	4003318 80922 4	01	31,5	14	25	5	15,5	65		3	6	12,70
144/30 rot Lock-Tag	4003318 80924 8	01	31,5	14	25	5	15,5	65		3	6	12,70
144/30 schwarz Lock-Tag	4003318 80927 9	01	31,5	14	25	5	15,5	65		3	6	12,70
144/30 silber Lock-Tag	4003318 80930 9	01	31,5	14	25	5	15,5	65		3	6	12,70
144/30 titanium Lock-Tag	4003318 80932 3	01	31,5	14	25	5	15,5	65		3	6	12,70
144/40 blau Lock-Tag	4003318 82372 5	01	41,5	21,5	26	6	17,5	77		4	6	16,90
144/40 gelb Lock-Tag	4003318 82373 2	01	41,5	21,5	26	6	17,5	77		4	6	16,90
144/40 grün Lock-Tag	4003318 82374 9	01	41,5	21,5	26	6	17,5	77		4	6	16,90
144/40 lila Lock-Tag	4003318 82375 6	01	41,5	21,5	26	6	17,5	77		4	6	16,90
144/40 orange Lock-Tag	4003318 82376 3	01	41,5	21,5	26	6	17,5	77		4	6	16,90
144/40 schwarz Lock-Tag	4003318 82378 7	01	41,5	21,5	26	6	17,5	77		4	6	16,90
144/40 silber Lock-Tag	4003318 82379 4	01	41,5	21,5	26	6	17,5	77		4	6	16,90
144/40 rot Lock-Tag	4003318 82377 0	01	41,5	21,5	26	6	17,5	77		4	6	16,90
144/40 titanium Lock-Tag	4003318 82380 0	01	41,5	21,5	26	6	17,5	77		4	6	16,90
144/30 blau B/DFNLI	4003318 80791 6	01	31,5	14	25	5	15,5	65		3	6	14,00
144/30 gelb B/DFNLI	4003318 80792 3	01	31,5	14	25	5	15,5	65		3	6	14,00
144/30 grün B/DFNLI	4003318 80793 0	01	31,5	14	25	5	15,5	65		3	6	14,00
144/30 lila B/DFNLI	4003318 80794 7	01	31,5	14	25	5	15,5	65		3	6	14,00
144/30 orange B/DFNLI	4003318 80795 4	01	31,5	14	25	5	15,5	65		3	6	14,00
144/30 rot B/DFNLI	4003318 80796 1	01	31,5	14	25	5	15,5	65		3	6	14,00
144/30 schwarz B/DFNLI	4003318 80797 8	01	31,5	14	25	5	15,5	65		3	6	14,00
144/30 silber B/DFNLI	4003318 80798 5	01	31,5	14	25	5	15,5	65		3	6	14,00
144/30 titanium B/DFNLI	4003318 80799 2	01	31,5	14	25	5	15,5	65		3	6	14,00
144/40 blau B/DFNLI	4003318 82534 7	01	41,5	21,5	26	6	17,5	77		4	6	18,30
144/40 gelb B/DFNLI	4003318 82543 9	01	41,5	21,5	26	6	17,5	77		4	6	18,30
144/40 grün B/DFNLI	4003318 82546 0	01	41,5	21,5	26	6	17,5	77		4	6	18,30
144/40 lila B/DFNLI	4003318 82549 1	01	41,5	21,5	26	6	17,5	77		4	6	18,30
144/40 orange B/DFNLI	4003318 82552 1	01	41,5	21,5	26	6	17,5	77		4	6	18,30

Artikel- bezeichnung	EAN	Art.- Grp.						Ausführung	Level	VE	UVP € inkl. MwSt.	
			mm	mm	mm	mm	mm					mm
144/40 rot B/DFNLI	4003318 82555 2	01	41,5	21,5	26	6	17,5	77		4	6	18,30
144/40 schwarz B/DFNLI	4003318 82558 3	01	41,5	21,5	26	6	17,5	77		4	6	18,30
144/40 silber B/DFNLI	4003318 82582 8	01	41,5	21,5	26	6	17,5	77		4	6	18,30
144/40 titanium B/DFNLI	4003318 82585 9	01	41,5	21,5	26	6	17,5	77		4	6	18,30
144/30 Color Metal B/DFNLI	4003318 80933 0	01	31,5	14	25	5	15,5	65	je 2 Stück schwarz, silber und titanium	3	6	13,90
144/30 Color Rainbow B/ DFNLI	4003318 82201 8	01	31,5	14	25	5	15,5	65	je 1 Stück blau, gelb, grün, lila, orange, rot	3	6	13,90
144/40 color Metal B/DFNLI	4003318 82588 0	01	41,5	21,5	26	6	17,5	77	je 2 Stück schwarz, silber und titanium	4	6	18,30
144/40 color Rainbow B/ DFNLI	4003318 82591 0	01	41,5	21,5	26	6	17,5	77	je 1 Stück blau, gelb, grün, lila, orange, rot	4	6	18,30

Aufpreise:

individueller Gravur-Service auf Anfrage möglich

ZAHLENSCHLOSS 183AL

SECURITY LEVEL 1 2 3 4 5 6 7 **8** 9 10 MAX









TECHNISCHE DATEN

- Absicherung von mittleren Werten / Gegenständen oder bei durchschnittlichem Diebstahlrisiko
- Zur Sicherung von Türen, Toren, Spinden, Werkzeugkisten, Kellerfenstern, Schuppen, Schaltanlagen, Schranken etc.
- Ideal bei Witterungseinflüssen
- Massiver Aluminiumschlosskörper
- 5-stelliger Zahlencode - individuell einstellbar
- Austauschbarer Bügel in verschiedenen Höhen und Materialien: Höhen: HB19, HB25, HB38, HB50, HB75, HB100 Materialien: IB (Edelstahl), MB (Messing), SA (Stahl)
- Doppelte Bügelverriegelung
- Zahlenwalzen und Innenteile aus Edelstahl für erhöhten Korrosionswiderstand
- Präzisions-Schließwerk - erhöhter Schutz gegen Picking

FARBEN



Artikel- bezeichnung	EAN	Art.- Grp.	 mm	 mm	 mm	 mm	 mm	 mm	Ausführung	Level	VE	UVP € inkl. MwSt.
183AL/45	4003318 88699 7	01	47	24	36	8	20	110		8	6	66,00
183AL/45 B/DFNLI	4003318 40486 3	01	47	24	36	8	20	110		8	6	68,30

ZAHLENSCHLOSS 180IB

SECURITY LEVEL 1 2 3 4 **5** 6 7 8 9 10 MAX

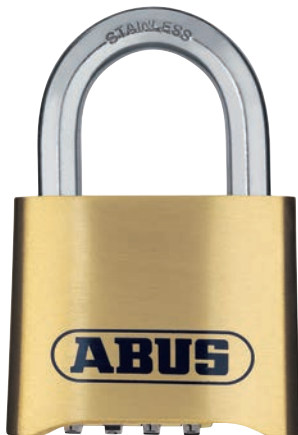





TECHNISCHE DATEN

- Absicherung von mittleren Werten / Gegenständen oder bei durchschnittlichem Diebstahlrisiko
- Ideal bei starken Witterungseinflüssen (z.B. in See- und Hafengebieten, zur Sicherung auf Fahrzeugen und Booten im Außeneinsatz)
- Zur Sicherung von Türen, Toren, Spinden, Werkzeugkisten, Kellerfenstern, Schuppen, Schaltanlagen, Schranken etc.
- Körper aus geschmiedetem Messing
- Bügel aus Edelstahl
- 4-stelliger, individuell einstellbarer Code
- Innenteile aus rostfreiem Material
- Präzisions-Schließwerk mit zusätzlichem Schutz gegen Manipulation

FARBEN



Artikel- bezeichnung	EAN	Art.- Grp.	 mm	 mm	 mm	 mm	 mm	mm	Ausführung	Level	VE	UVP € inkl. MwSt.
180IB/50 Lock-Tag	4003318 69679 4	01	52	25	26	8	24	77		5	6	36,20
180IB/50 B/5B	4003318 25543 4	01	52	25	26	8	24	77		5	6	38,90
180IB/50HB63 B/5B	4003318 26607 2	01	52	25	63	8	24	115		5	6	41,20

ZAHLENSCHLOSS 160

SECURITY LEVEL 1 2 3 4 **5 6** 7 8 9 10 MAX







TECHNISCHE DATEN

- Absicherung von mittleren Werten / Gegenständen oder bei durchschnittlichem Diebstahlrisiko
- Geeignet zur Absicherung von Türen, Toren, Schränken, Spinden, Werkzeugkisten, etc.
- Schlosskörper und Bügel in exklusiver Hochglanz-Verchromung
- Bügel aus gehärtetem Stahl
- Doppelte Verriegelung
- 160/40: individuell einstellbarer, 3-stelliger Zahlencode
- 160/50: individuell einstellbarer, 4-stelliger Zahlencode

FARBEN



Artikel- bezeichnung	EAN	Art.- Grp.	 mm	 mm	 mm	 mm	 mm	Ausführung	Level	VE	UVP € inkl. MwSt.
160/40 B/SB	4003318 02985 1	01	42	24	22	6	18	70	5	6	32,70
160/50 B/SB	4003318 02987 5	01	51	29	26	8	18	86	6	6	38,90
160/50HB50 B/SB	4003318 35837 1	01	51	29	47	8	18	108	6	6	41,90

ZAHLENSCHLOSS 78

SECURITY LEVEL 1 2 **3** 4 5 6 7 8 9 10 MAX



TECHNISCHE DATEN

- Absicherung von kleineren Werten / Gegenständen oder bei geringem Diebstahlrisiko
- Komfortable Bedienung durch schlüssellose Anwendung z.B. an Spinden, Schränken etc. in Schulen, Firmen usw.
- Bügel aus gehärtetem Stahl
- 78KC: Hauptschlüssel öffnet über 2 000 verschiedene Einzelkombinationen (Hauptschlüsselfunktion durch Zylinder auf Rückseite)
- Hoher Schutz gegen Manipulation
- KTL-Beschichtung für guten Korrosionsschutz





FEATURES



Hauptschlüssel-Funktion beim 78KC

FARBEN



Artikel- bezeichnung	EAN	Art.- Grp.	 mm	 mm	 mm	 mm	 mm	Ausführung	Level	VE	UVP € inkl. MwSt.
78/50 B/DFNLI	4003318 33655 3	01	48	21	21,5	7	33	75	3	6	11,20
78KC/50 KC507	4003318 47670 9	01	50	21	21	7	32	76	3	12	12,90
Hauptschlüssel 78KC/50 KC507	4003318 24854 2	00								1	-

ZAHLENSCHLOSS 158

SECURITY LEVEL 1 2 3 **4 5 6 7 8** 9 10 MAX



TECHNISCHE DATEN

- Absicherung von mittleren Werten / Gegenständen oder bei durchschnittlichem Diebstahlrisiko
- Geeignet zur Absicherung von Türen, Toren, Schränken, Spinden, Werkzeugkisten, Kellerfenstern, Schuppen, Schaltanlagen, Schranken etc.
- Ideal in Verbindung mit Überfalle ABUS Nr. 100, 110, 300
- Robustes Zinkdruckgussgehäuse
- Bügel aus gehärtetem Stahl
- Doppelte Verriegelung des Bügels
- 158/40: individuell einstellbarer, 3-stelliger Zahlencode
- 158/50: individuell einstellbarer, 4-stelliger Zahlencode
- 158/65: individuell einstellbarer, 5-stelliger Zahlencode

FARBEN



Artikel- bezeichnung	EAN	Art.- Grp.							Ausführung	Level	VE	UVP € inkl. MwSt.
			mm	mm	mm	mm	mm	mm				
158/40 B/DFNLI	4003318 46799 8	01	42	24	26	6,5	22	77		4	3	24,00
158/50 B/DFNLI	4003318 35011 5	01	52	26	33	8	23	96		5	3	29,30
158/65 B/DFNLI	4003318 21464 6	01	63	31	40	10	26	116		8	3	54,50

ZAHLENSCHLOSS 158KC

SECURITY LEVEL 1 2 3 4 **5** 6 7 8 9 10 MAX



FEATURES



TECHNISCHE DATEN

- Absicherung von mittleren Werten / Gegenständen oder bei durchschnittlichem Diebstahlrisiko
- Zur Absicherung von Türen, Toren, Schränken, Spinden, Werkzeugkisten, Kellerfenstern, Schuppen, Schaltanlagen, Schranken etc.
- Robustes Zinkdruckgussgehäuse
- Bügel aus gehärtetem Stahl
- Individuell einstellbarer, 4-stelliger Zahlencode
- Hauptschlüsselfunktion durch Scheibenzylinder
- Hauptschlüssel separat erhältlich
- Erhältlich in 5 verschiedenen HS-Schließungen

FARBEN



Artikel- bezeichnung	EAN	Art.- Grp.							Ausführung	Level	VE	UVP € inkl. MwSt.
			mm	mm	mm	mm	mm	mm				
158KC/45 AP050	4003318 55673 9	01	45	20	25	6	19	81		5	12	35,50
158KC/45 AP051	4003318 55697 5	01	45	20	25	6	19	81		5	12	35,50
158KC/45 AP052	4003318 55698 2	01	45	20	25	6	19	81		5	12	35,50
158KC/45 AP053	4003318 55699 9	01	45	20	25	6	19	81		5	12	35,50
158KC/45 AP054	4003318 55700 2	01	45	20	25	6	19	81		5	12	35,50
Hauptschlüssel AP050	4003318 55704 0	00									1	-
Hauptschlüssel AP051	4003318 55705 7	00									1	-
Hauptschlüssel AP052	4003318 55706 4	00									1	-
Hauptschlüssel AP053	4003318 55707 1	00									1	-
Hauptschlüssel AP054	4003318 55708 8	00									1	-



TECHNISCHE DATEN

- 165/20 und 165/30: Absicherung von kleineren Werten / Gegenständen oder bei geringem Diebstahlrisiko
- 165/40: Absicherung von mittleren Werten / Gegenständen oder bei durchschnittlichem Diebstahlrisiko
- Geeignet zum Verschließen von Taschen, Koffern, Schatullen, Kassetten, Schränken, Spinden, Werkzeugkisten, Kellerfenstern, Schaltanlagen. etc.
- Schlosskörper aus Messing
- Bügel aus Stahl
- 165/20 und 165/30: individuell einstellbarer, 3-stelliger Zahlencode
- 165/40: individuell einstellbarer, 4-stelliger Zahlencode
- Gefederter Bügel für besseres Einstellen der Öffnungskombination

FARBEN



Messing

Artikel- bezeichnung	EAN	Art.- Grp.	Abmessungen (mm)						Ausführung	Level	VE	UVP € inkl. MwSt.
			U	H	T	L	B	S				
165/20 Lock-Tag	4003318 20359 6	01	23	9	21	3	13,5	53		3	6	12,00
165/30 Lock-Tag	4003318 20360 2	01	31	14	25	5	15	65		3	6	15,80
165/40 Lock-Tag	4003318 20361 9	01	41	22	26	6	17	77		4	6	21,10
165/20 B/SB	4003318 20134 9	01	23	9	21	3	13,5	53		3	6	13,70
165/30 B/SB	4003318 20131 8	01	31	14	25	5	15	65		3	6	15,80
165/40 B/SB	4003318 20128 8	01	41	22	26	6	17	77		4	6	22,40

Aufpreise:

individueller Gravur-Service auf Anfrage möglich

ZAHLENSCHLOSS 155









TECHNISCHE DATEN

- 155/20 und 155/30: Absicherung von kleineren Werten / Gegenständen oder bei geringem Diebstahlrisiko
- 155/40: Absicherung von mittleren Werten / Gegenständen oder bei durchschnittlichem Diebstahlrisiko
- Zur Absicherung von Taschen, Koffern, Schatullen, Kassetten, Spinden etc.
- Stabiles Zinkdruckgussgehäuse mit Stahlbügel
- 155/20 und 155/30: individuell einstellbarer 3-stelliger Zahlencode
- 155/40: individuell einstellbarer 4-stelliger Zahlencode

FARBEN



Artikel- bezeichnung	EAN	Art.- Grp.	 mm	 mm	 mm	 mm	 mm	 mm	Ausführung	Level	VE	UVP € inkl. MwSt.
155/20 mit EAN	4003318 30888 8	01	25	9	19	3	14	54		3	6	11,70
155/30 mit EAN	4003318 30889 5	01	34	14	19,5	5	16,5	60		3	6	14,00
155/40 mit EAN	4003318 30890 1	01	44,5	19,5	26	6,5	18,5	80		4	6	14,80
155/20 B/SB	4003318 09344 9	01	25	9	19	3	14	54		3	6	12,90
155/30 B/SB	4003318 09345 6	01	34	14	19,5	5	16,5	60		3	6	14,80
155/40 B/SB	4003318 29052 7	01	44,5	19,5	26	6,5	18,5	80		4	6	17,10
155/20 schwarz B/DFNLIESP	4003318 53509 3	01	25	9	19	3	14	54	schwarz	3	12	12,90
155/20 weiß B/DFNLIESP	4003318 53510 9	01	25	9	19	3	14	54	weiß	3	12	12,90
155/20 schwarz+weiß B/DFNLIESP	4003318 53515 4	01	25	9	19	3	14	54	schwarz/weiß sortiert	3	12	12,90
155/30 schwarz B/DFNLIESP	4003318 53517 8	01	34	14	19,5	5	16,5	60	schwarz	3	12	14,80
155/30 weiß B/DFNLIESP	4003318 53520 8	01	34	14	19,5	5	16,5	60	weiß	3	12	14,80
155/30 schwarz/weiß B/DFNLIESP	4003318 53528 4	01	34	14,5	19,5	5	16,5	60	schwarz/weiß sortiert	3	12	14,80

ZAHLENSCHLOSS 148TSA

SECURITY LEVEL 1 **2** 3 4 5 6 7 8 9 10 MAX



TECHNISCHE DATEN

- Zur Absicherung von kleineren Werten / Gegenständen oder bei geringem Diebstahlrisiko
- Geeignet z.B. zur Gepäcksicherung
- Ideal für Reisen in die USA: Öffnen/Schließen der gesicherten Gepäckstücke durch US-Sicherheitsbehörden ohne Beschädigung des Schlosses (TSA-Logo)
- Schlosskörper aus Kunststoff
- Kabelstärke: 2 mm
- Individuell einstellbarer 3-stelliger Zahlencode
- Inkl. beschreibbarem Namensschild
- Kabelbügel öffnet durch Druck auf seitlichen Hebel
- Inklusive Indikator, der anzeigt, ob das Schloss mittels TSA-Schlüssel geöffnet wurde. Ist der rote Ring sichtbar, wurde das Schloss mit einem TSA Schlüssel geöffnet. Ist der Ring nicht zu sehen, wurde es nicht geöffnet
- Zur Zurücksetzung des Indikators für eine neue Reise Bügel um 360° drehen





FEATURES



FARBEN



schwarz

Artikel- bezeichnung	EAN	Art.- Grp.	 mm	 mm	 mm	 mm	 mm	Ausführung	Level	VE	UVP € inkl. MwSt.	
148TSA/30 B	4003318 53094 4	01	30	17	40	2	12,5	96	TSA-Schloss	2	6	14,80

ZAHLENSCHLOSS 147TSA

SECURITY LEVEL 1 **2** 3 4 5 6 7 8 9 10 MAX



TECHNISCHE DATEN

- Absicherung von kleineren Werten / Gegenständen oder bei geringem Diebstahlrisiko
- Geeignet z.B. zur Gepäcksicherung
- Ideal für Reisen in die USA: Öffnen / Schließen der gesicherten Gepäckstücke durch US-Sicherheitsbehörden ohne Beschädigung des Schlosses (TSA-Logo)
- Schlosskörper aus Kunststoff
- Bügelstärke: 3 mm
- Individuell einstellbarer 3-stelliger Zahlencode
- Inklusive Indikator, der anzeigt, ob das Schloss mittels TSA-Schlüssel geöffnet wurde. Ist der rote Ring sichtbar, wurde das Schloss mit einem TSA Schlüssel geöffnet. Ist der Ring nicht zu sehen, wurde es nicht geöffnet.
- Zur Zurücksetzung des Indikators für eine neue Reise Bügel um 360° drehen
- Präzisionsstiftzylinder
- Parazentrisches Schlüsselprofil für erhöhten Schutz vor Manipulation
- Interne Komponenten aus rostfreien Materialien





FEATURES



FARBEN



schwarz

Artikel- bezeichnung	EAN	Art.- Grp.	 mm	 mm	 mm	 mm	 mm	Ausführung	Level	VE	UVP € inkl. MwSt.	
147TSA/30 B	4003318 53093 7	01	33	13	20	3	14	60	TSA-Schloss	2	12	14,80

**ZAHLENSCHLOSS
146TSA**



TECHNISCHE DATEN

- Absicherung von kleineren Werten / Gegenständen oder bei geringem Diebstahlrisiko
- Geeignet z. B. zur Gepäcksicherung
- 146TSA/30: Ideal für Reisen in die USA: Öffnen/ Schließen der gesicherten Gepäckstücke durch US-Sicherheitsbehörden ohne Beschädigung des Schlosses (TSA-Logo)
- Schlosskörper aus Kunststoff
- Bügelstärke: 3 mm
- Individuell einstellbarer 3-stelliger Zahlencode
- 146TSA: inklusive Indikator, der anzeigt, ob das Schloss mittels TSA-Schlüssel geöffnet wurde. Ist der rote Ring sichtbar, wurde das Schloss mit einem TSA Schlüssel geöffnet. Ist der Ring nicht zu sehen, wurde es nicht geöffnet
- Zur Zurücksetzung des Indicators für eine neue Reise Bügel um 360° drehen

FEATURES



FARBEN



Artikel- bezeichnung	EAN	Art.- Grp.	mm	mm	mm	mm	mm	mm	Ausführung	Level	VE	UVP € inkl. MwSt.
146TSA/30 B	4003318 57017 9	01	32	13	19	3	14	60	TSA-Schloss	2	12	16,60





KEYGARAGE™

ALLES RUND UMS THEMA KEYGARAGE™

WAS IST EINE KEYGARAGE UND WIE FUNKTIONIERT SIE?

Eine KeyGarage ist eine intelligente und sichere Lösung zur temporären Aufbewahrung von Schlüsseln. Eine KeyGarage ermöglicht Handwerkern, Pflegediensten, Feriengästen oder anderen Personengruppen einen schnellen und einfachen Zugriff auf einen oder mehrere Schlüssel, Karten im Kreditkartenformat oder auch kleinteilige Objekte wie USB-Sticks.

BAUART

Wir unterscheiden die KeyGarage in drei Bauformen

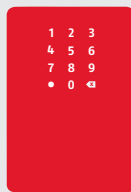

Zur dauerhaften
Wandmontage



Zur temporären
Befestigung mit Bügel

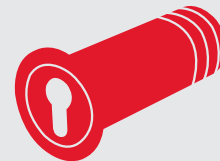

Zum Einbetonieren im
Mauerwerk

WIE FINDEN SIE IHRE KEYGARAGE?

Die meisten KeyGarage Modelle werden mittels Zahlenkombination geöffnet. Nahezu jede KeyGarage gibt es in den beiden Bauformen zur Wandmontage und zur Bügelbefestigung.

Je nach Anwendungszweck bieten sich unterschiedliche KeyGarage Modelle an:



Bedienung mit dem
Smartphone und
versenden von Berechtigungen via App.



Bedienung mit einer
4-stelligen Zahlenwalze,
je nach Modell auch mit
beleuchteten Walzen.

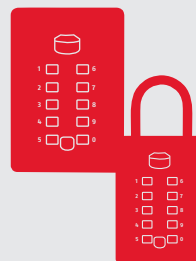

Bedienung mit einem bis
zu 10-stelligen Zahlencode
über einfach zu drückende
Push-Buttons.



Bedienung mit einem
Schlüssel durch eingebaute
Profilzylinder.

ÜBERSICHT KEYGARAGEN

SMARTE KEYGARAGE™



787 SMART BT
Seite 102



797 SMART BT
Seite 102

707



707
Seite 108

787



787 BIG LED
Seite 103



787 BIG
Seite 103



787 LED
Seite 104



787
Seite 104

ZUBEHÖR KEYGARAGEN

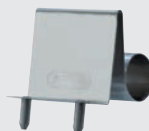

Adapter 777+797
Seite 108

797



797 LED
Seite 105



797
Seite 105

SPEZIAL KEYGARAGE™



728
Seite 109



729
Seite 109

767 + 777



767
Seite 106



777
Seite 106

MINI KEYGARAGE™



727 MINI
Seite 107



737
Seite 107

KEYGARAGE™ 787 SMART BLUETOOTH®



NEU

TECHNISCHE DATEN

- Zur sicheren Aufbewahrung von Schlüsseln oder kleinen Wertgegenständen für autorisierte Personen
- Schneller und einfacher Zugriff bei häufig wechselnden Personengruppen (z.B. Handwerker, Service, Feriengäste, Fahrzeugverleih, Mehrfamilienhäuser, Pflegedienst)
- Zugriffsmöglichkeit durch Generierung und Weitergabe eines Zahlencodes oder über Versenden eines elektronischen Zutriffstickets durch die HomeTec Pro Bluetooth App
- Für die Wandmontage im Innen- oder im geschützten Außenbereich
- Aufbewahrung von ganzen Schlüsselbunden dank größerem Innenfach möglich
- Großes, stabiles Metallgehäuse
- Beleuchtetes elektronisches Tastenfeld für die Eingabe eines 6-stelligen Zahlencodes
- Verwaltung und Nutzung der KeyGarage™ via App
- Generierung und Versenden von persönlichen Zugangstickets oder eines 6-stelligen Codes für mehrere Nutzer
- Einsicht über die Log-Historie und aktuelle Benutzer
- Kapazität für bis zu 20 Schlüssel, bis zu 3 Autoschlüssel oder bis zu 30 Plastikkarten
- Integrierter Schlüsselhaken zur Aufhängung von Schlüsseln / Schlüsselbunden
- Automatische Verriegelung
- Batteriefach für 2 x AA Batterien, von außen zugänglich

TECHNISCHE ZEICHNUNG: SEITE 374







FARBEN



schwarz/
silber

FEATURES



Artikel- bezeichnung	EAN	Art.- Grp.	 mm	 mm	 mm	 mm	 mm	 mm	Ausführung	Level	VE	UVP € inkl. MwSt.
787 SMART-BT Wandmontage	4003318 63824 4	01	82,5					63	120	Zur Wandmontage	1	179,00

KEYGARAGE™ 797 SMART BLUETOOTH®



NEU

TECHNISCHE DATEN

- Zur sicheren Aufbewahrung von Schlüsseln oder kleinen Wertgegenständen für autorisierte Personen
- Schneller und einfacher Zugriff bei häufig wechselnden Personengruppen (z.B. Handwerker, Service, Feriengäste, Fahrzeugverleih, Mehrfamilienhäuser, Pflegedienst)
- Zugriffsmöglichkeit durch Generierung und Weitergabe eines Zahlencodes oder über Versenden eines elektronischen Zutriffstickets durch die HomeTec Pro Bluetooth App
- Befestigung mit Bügel für flexiblen und temporären Einsatz im Innen- oder geschützten Außenbereich (z.B. an Türknäufen, Geländern oder Griffen)
- Aufbewahrung von ganzen Schlüsselbunden dank größerem Innenfach möglich
- Großes, stabiles Metallgehäuse
- Beleuchtetes elektronisches Tastenfeld für die Eingabe eines 6-stelligen Zahlencodes
- Verwaltung und Nutzung der KeyGarage™ via App
- Generierung und Versenden von persönlichen Zugangstickets oder eines 6-stelligen Codes für mehrere Nutzer
- Einsicht über die Log-Historie und aktuelle Benutzer
- Kapazität für bis zu 20 Schlüssel, bis zu 3 Autoschlüssel oder bis zu 30 Plastikkarten
- Integrierter Schlüsselhaken zur Aufhängung von Schlüsseln / Schlüsselbunden
- Automatische Verriegelung

TECHNISCHE ZEICHNUNG: SEITE 374







FARBEN



schwarz/
silber

FEATURES



Artikel- bezeichnung	EAN	Art.- Grp.	 mm	 mm	 mm	 mm	 mm	 mm	Ausführung	Level	VE	UVP € inkl. MwSt.
797 SMART-BT mit Bügel	4003318 63825 1	01	82,5			8	63	179	Mit Bügel	1		187,00







KEYGARAGE™ 787 BIG LED



FEATURES



LED Beleuchtung

Artikel- bezeichnung	EAN	Art.- Grp.	 mm	 mm	 mm	 mm	 mm	 mm	Ausführung	Level	VE	UVP € inkl. MwSt.
787 BIG LED Wandmontage	4003318 83856 9	01	84					62	120	Zur Wandmontage	1	66,00

TECHNISCHE DATEN

- Zur sicheren Aufbewahrung von Schlüsseln oder kleinen Wertgegenständen für autorisierte Personen
- Schneller und einfacher Zugriff bei häufig wechselnden Personengruppen (z.B. Handwerker, Service, Feriengäste, Fahrzeugverleih, Mehrfamilienhäuser)
- Zugriffsmöglichkeit durch Bestimmung und Weitergabe des Zahlencodes
- Zur Wandmontage im Innen- oder im geschützten Außenbereich
- Codeschloss mit LED-Licht zum besseren Ablesen im Dunkeln
- Stabiles Metallgehäuse
- Verschlussklappe aus Zink-Druckguss mit Zahlenrädern
- Individuell einstellbarer, 4-stelliger Zahlencode
- Beleuchtete Zahlenwalzen zur besseren Lesbarkeit bei dunkleren Bedingungen
- LEDs leuchten ca. 30 Sekunden
- Leicht austauschbare handelsübliche Knopfzellenbatterie (CR2032), Lebensdauer bei üblichem Gebrauch (1x/Tag) ca. 2 Jahre
- Schutzklappe mit Schiebemechanismus
- Wandbefestigung mit Schraubverbindungen
- Kapazität für bis zu 14 Plastikkarten oder 20 Schlüssel (787 LED) oder bis zu 30 Plastikkarten oder 50 Schlüssel (787 BIG LED)

TECHNISCHE ZEICHNUNG: SEITE 374

FARBEN



schwarz/
silber

KEYGARAGE™ 787 BIG



TECHNISCHE DATEN







- Zur sicheren Aufbewahrung von Schlüsseln oder kleinen Wertgegenständen für autorisierte Personen
- Schneller und einfacher Zugriff bei häufig wechselnden Personengruppen (z.B. Handwerker, Service, Feriengäste, Fahrzeugverleih, Mehrfamilienhäuser)
- Zugriffsmöglichkeit durch Bestimmung und Weitergabe des Zahlencodes
- Zur Wandmontage im Innen- oder im geschützten Außenbereich
- Aufbewahrung von ganzen Schlüsselbündeln dank größerem Innenfach möglich
- Großes, stabiles Metallgehäuse
- Verschlussklappe aus Zink-Druckguss
- Individuell einstellbarer, 4-stelliger Zahlencode
- Schutzklappe mit Schiebemechanismus
- Wandbefestigung mit Schraubverbindungen
- Kapazität für bis zu 30 Plastikkarten oder 50 Schlüssel
- Herausnehmbarer Schlüsselhaken für mehr Komfort beim Verstauen der Schlüssel
- Abgeflachter Innenmechanismus für noch mehr Stauraum
- Außenmaße des Gehäuses: 84 x 120 x 62

TECHNISCHE ZEICHNUNG: SEITE 374

FARBEN



schwarz/
silber

Artikel- bezeichnung	EAN	Art.- Grp.	 mm	 mm	 mm	 mm	 mm	 mm	Ausführung	Level	VE	UVP € inkl. MwSt.
787 BIG Wandmontage	4003318 08492 8	01	83,5					62	120	Zur Wandmontage	1	54,50

KEYGARAGE™ 787 LED



FEATURES



LED Beleuchtung

TECHNISCHE DATEN







- Zur sicheren Aufbewahrung von Schlüsseln oder kleinen Wertgegenständen für autorisierte Personen
- Schneller und einfacher Zugriff bei häufig wechselnden Personengruppen (z.B. Handwerker, Service, Feriengäste, Fahrzeugverleih, Mehrfamilienhäuser)
- Zugriffsmöglichkeit durch Bestimmung und Weitergabe des Zahlencodes
- Zur Wandmontage im Innen- oder im geschützten Außenbereich
- Codeschloss mit LED-Licht zum besseren Ablesen im Dunkeln
- Stabiles Metallgehäuse
- Verschlussklappe aus Zink-Druckguss mit Zahlenrädern
- Individuell einstellbarer, 4-stelliger Zahlencode
- Beleuchtete Zahlenwalzen zur besseren Lesbarkeit bei dunkleren Bedingungen
- LEDs leuchten ca. 30 Sekunden
- Leicht austauschbare handelsübliche Knopfzellenbatterie (CR2032), Lebensdauer bei üblichem Gebrauch (1x/Tag) ca. 2 Jahre
- Schutzklappe mit Schiebemechanismus
- Wandbefestigung mit Schraubverbindungen
- Kapazität für bis zu 14 Plastikkarten oder 20 Schlüssel (787 LED) oder bis zu 30 Plastikkarten oder 50 Schlüssel (787 BIG LED)

TECHNISCHE ZEICHNUNG: SEITE 374

FARBEN



schwarz/
silber

Artikel- bezeichnung	EAN	Art.- Grp.	 mm	 mm	 mm	 mm	 mm	 mm	Ausführung	Level	VE	UVP € inkl. MwSt.
787 LED Wandmontage	4003318 83854 5	01	84					42	120	Zur Wandmontage	1	61,40

KEYGARAGE™ 787



TECHNISCHE DATEN







- Zur sicheren Aufbewahrung von Schlüsseln oder kleinen Wertgegenständen für autorisierte Personen
- Schneller und einfacher Zugriff bei häufig wechselnden Personengruppen (z.B. Handwerker, Service, Feriengäste, Fahrzeugverleih, Mehrfamilienhäuser)
- Zugriffsmöglichkeit durch Bestimmung und Weitergabe des Zahlencodes
- Zur Wandmontage im Innen- oder im geschützten Außenbereich
- Stabiles Metallgehäuse
- Verschlussklappe aus Zink-Druckguss mit Zahlenrädern
- Individuell einstellbarer, 4-stelliger Zahlencode
- Schutzklappe mit Schiebemechanismus
- Wandbefestigung mit Schraubverbindungen
- Kapazität für bis zu 14 Plastikkarten oder 20 Schlüssel
- Außenmaße des Gehäuses: 80 x 120 x 45
- Herausnehmbarer Schlüsselhaken für mehr Komfort beim Verstauen der Schlüssel

TECHNISCHE ZEICHNUNG: SEITE 374

FARBEN



schwarz/
silber

Artikel- bezeichnung	EAN	Art.- Grp.	 mm	 mm	 mm	 mm	 mm	 mm	Ausführung	Level	VE	UVP € inkl. MwSt.
787 Wandmontage	4003318 46331 0	01	80					45	120	Zur Wandmontage	1	49,20







KEYGARAGE™ 797 LED



FEATURES



LED Beleuchtung

Artikel- bezeichnung	EAN	Art.- Grp.	 mm	 mm	 mm	 mm	 mm	 mm	Ausführung	Level	VE	UVP € inkl. MwSt.
797 LED mit Bügel	4003318 83855 2	01	84			10	44	120	Mit Bügel		1	63,70

TECHNISCHE DATEN

- Zur sicheren Aufbewahrung von Schlüsseln oder kleinen Wertgegenständen für autorisierte Personen
- Schneller und einfacher Zugriff bei häufig wechselnden Personengruppen (z.B. Handwerker, Service, Feriengäste, Fahrzeugverleih, Mehrfamilienhäuser)
- Zugriffsmöglichkeit durch Bestimmung und Weitergabe des Zahlencodes
- Befestigung mit Bügel für flexiblen und temporären Einsatz, z.B. an Türknaufen, Geländern oder Griffen
- Codeschloss mit LED-Licht zum besseren Ablesen im Dunkeln
- Stabiles Metallgehäuse
- Verschlussklappe aus Zink-Druckguss mit Zahlenrädern
- Individuell einstellbarer, 4-stelliger Zahlencode
- Beleuchtete Zahlenwalzen zur besseren Lesbarkeit bei dunkleren Bedingungen
- LEDs leuchten ca. 30 Sekunden
- Leicht austauschbare handelsübliche Knopfzellenbatterie (CR2032), Lebensdauer bei üblichen Gebrauch (1x/Tag) ca. 2 Jahre
- Schutzklappe mit Schiebemechanismus
- Zur Befestigung mit Bügel z.B. am Türknauf
- Kapazität für bis zu 14 Plastikkarten oder 20 Schlüssel

TECHNISCHE ZEICHNUNG: SEITE 374

FARBEN



schwarz/
silber

KEYGARAGE™ 797



TECHNISCHE DATEN







- Zur sicheren Aufbewahrung von Schlüsseln oder kleinen Wertgegenständen für autorisierte Personen
- Schneller und einfacher Zugriff bei häufig wechselnden Personengruppen (z.B. Handwerker, Service, Feriengäste, Fahrzeugverleih, Mehrfamilienhäuser)
- Zugriffsmöglichkeit durch Bestimmung und Weitergabe des Zahlencodes
- Befestigung mit Bügel für flexiblen und temporären Einsatz, z.B. an Türknaufen, Geländern oder Griffen
- Stabiles Metallgehäuse
- Verschlussklappe aus Zink-Druckguss mit Zahlenrädern
- Individuell einstellbarer, 4-stelliger Zahlencode
- Schutzklappe mit Schiebemechanismus
- Zur Befestigung mit Bügel z.B. am Türknauf
- Kapazität für bis zu 14 Plastikkarten oder 20 Schlüssel
- Außenmaße des Gehäuses: 85 x 120 x 45
- Gehäuse und Bügel kunststoffummantelt zum Schutz vor Kratzern

TECHNISCHE ZEICHNUNG: SEITE 374

FARBEN



schwarz/
silber

Artikel- bezeichnung	EAN	Art.- Grp.	 mm	 mm	 mm	 mm	 mm	 mm	Ausführung	Level	VE	UVP € inkl. MwSt.
797 mit Bügel	4003318 46330 3	01	85			10	45	180	Mit Bügel	4	1	51,50

KEYGARAGE™ 767



TECHNISCHE DATEN







- Zur sicheren Aufbewahrung von Schlüsseln oder kleinen Wertgegenständen für autorisierte Personen
- Schneller und einfacher Zugriff bei häufig wechselnden Personengruppen (z.B. Handwerker, Service, Feriengäste, Fahrzeugverleih, Mehrfamilienhäuser)
- Zugriffsmöglichkeit durch Bestimmung und Weitergabe des Zahlencodes
- Zur Wandmontage im Innen- oder im geschützten Außenbereich
- Stabiles Metallgehäuse
- Verschlussklappe aus Zink-Druckguss mit Tasten-Mechanismus
- Individuell einstellbarer, bis zu 10-stelliger Zahlencode
- Zahlencode muss auch zum Schließen der Verschlussklappe eingegeben werden
- Kunststoffklappe zum Schutz vor Feuchtigkeit und Schmutz etc.
- Wandbefestigung mit Schraubverbindungen
- Kapazität für bis zu 17 Plastikkarten oder 20 Schlüssel
- Außenmaße des Gehäuses: 84 x 119 x 47

TECHNISCHE ZEICHNUNG: SEITE 375

FARBEN



schwarz/
silber

Artikel- bezeichnung	EAN	Art.- Grp.	 mm	 mm	 mm	 mm	 mm	 mm	Ausführung	Level	VE	UVP € inkl. MwSt.
767 Wandmontage	4003318 53507 9	01	80					45	120	Zur Wandmontage	1	60,20

KEYGARAGE™ 777



TECHNISCHE DATEN







- Zur sicheren Aufbewahrung von Schlüsseln oder kleinen Wertgegenständen für autorisierte Personen
- Schneller und einfacher Zugriff bei häufig wechselnden Personengruppen (z.B. Handwerker, Service, Feriengäste, Fahrzeugverleih, Mehrfamilienhäuser)
- Zugriffsmöglichkeit durch Bestimmung und Weitergabe des Zahlencodes
- Befestigung mit Bügel für flexiblen und temporären Einsatz, z.B. an Türknaufen, Geländern oder Griffen
- Stabiles Metallgehäuse
- Verschlussklappe aus Zink-Druckguss mit Tasten-Mechanismus
- Individuell einstellbarer bis zu 10-stelliger Zahlencode (die Reihenfolge der Eingabe ist unerheblich)
- Zahlencode muss auch zum Schließen der Verschlussklappe eingegeben werden
- Kunststoffklappe zum Schutz vor Feuchtigkeit und Schmutz
- Zur Befestigung mit Bügel z.B. am Türknauf
- Kapazität für bis zu 14 Plastikkarten oder 20 Schlüssel
- Außenmaße des Gehäuses: 62 x 92 x 37 mm
- Gehäuse und Bügel kunststoffummantelt zum Schutz vor Kratzern

TECHNISCHE ZEICHNUNG: SEITE 375

FARBEN



schwarz/
silber

Artikel- bezeichnung	EAN	Art.- Grp.	 mm	 mm	 mm	 mm	 mm	 mm	Ausführung	Level	VE	UVP € inkl. MwSt.	
777 mit Bügel	4003318 53508 6	01	84					10	47	180	Mit Bügel	1	66,50

KEYGARAGE™ 727 MINI



TECHNISCHE DATEN







- Zur sicheren Aufbewahrung von Schlüsseln oder kleinen Wertgegenständen für autorisierte Personen
- Schneller und einfacher Zugriff bei häufig wechselnden Personengruppen (z.B. Handwerker, Service, Feriengäste, Fahrzeugverleih, Mehrfamilienhäuser)
- Zugriffsmöglichkeit durch Bestimmung und Weitergabe des Zahlencodes
- Für den Innen- oder geschützten Außenbereich
- Zur Wandmontage
- Stabiles Metallgehäuse
- Verschlussklappe aus Zink-Druckguss mit Zahlenrädern aus Kunststoff
- Individuell einstellbarer, 4-stelliger Zahlencode
- Kunststoffklappe schützt Zahlenmechanismus vor Regen und Schmutz
- Wandbefestigung mit Schraubverbindungen
- Kompakte Größe für bis zu 8 Schlüssel
- Maße Außengehäuse (HxBxT) 95 mm x 62 mm x 38 mm

TECHNISCHE ZEICHNUNG: SEITE 375

FARBEN



schwarz/
silber

Artikel- bezeichnung	EAN	Art.- Grp.	 mm	 mm	 mm	 mm	 mm	 mm	Ausführung	Level	VE	UVP € inkl. MwSt.
727 Mini Wandmontage	4003318 77455 3	01	65					38	97	Zur Wandmontage	1	37,80

KEYGARAGE™ 737



TECHNISCHE DATEN







- Zur sicheren Aufbewahrung von Schlüsseln oder kleinen Wertgegenständen für autorisierte Personen
- Schneller und einfacher Zugriff bei häufig wechselnden Personengruppen (z.B. Handwerker, Service, Feriengäste, Fahrzeugverleih, Mehrfamilienhäuser)
- Zugriffsmöglichkeit durch Bestimmung und Weitergabe des Zahlencodes
- Für den Innen- oder geschützten Außenbereich
- Befestigung mit Bügel ermöglicht flexiblen und temporären Einsatz, z.B. an Türknaufen, Geländern oder Griffen
- Stabiles Metallgehäuse
- Verschlussklappe aus Zink-Druckguss mit Zahlenrädern aus Kunststoff
- Individuell einstellbarer, 4-stelliger Zahlencode
- Kunststoffklappe schützt Zahlenmechanismus vor Regen und Schmutz
- Zur Befestigung mit Bügel z.B. am Türknauf
- Kompakte Größe für bis zu 8 Schlüssel
- Maße Außengehäuse (HxBxT) 95 mm x 62 mm x 38 mm
- Kunststoffummantelter Bügel zum Schutz vor Kratzern

TECHNISCHE ZEICHNUNG: SEITE 375

FARBEN



schwarz/
silber

Artikel- bezeichnung	EAN	Art.- Grp.	 mm	 mm	 mm	 mm	 mm	 mm	Ausführung	Level	VE	UVP € inkl. MwSt.
737 Mini mit Bügel	4003318 77454 6	01	65				10	38	150	Mit Bügel	1	41,90

KEYGARAGE™ 707



TECHNISCHE DATEN







- Zur sicheren Aufbewahrung von Schlüsseln oder kleinen Wertgegenständen für autorisierte Personen
- Schneller und einfacher Zugriff bei häufig wechselnden Personengruppen (z.B. Handwerker, Service, Feriengäste, Fahrzeugverleih, Mehrfamilienhäuser)
- Zugriffsmöglichkeit durch Bestimmung und Weitergabe des Zahlencodes
- Zur Wandmontage im Innen- oder im geschützten Außenbereich
- Aufbewahrung von ganzen Schlüsselbunden dank größerem Innenfach möglich
- Stabiles Aluminiumgehäuse
- Verschlussklappe aus Aluminium mit Zahlenrädern
- Individuell einstellbarer, 4-stelliger Zahlencode
- Schutzklappe mit Schiebemechanismus
- Wandbefestigung mit Schraubverbindungen
- Kapazität für bis zu 7 Schlüssel oder 4 Plastikkarten
- Außenmaße Gehäuse H/B/T: 120 x 88 x 39 mm
- Selbstklebender Kunststoffhaken zur individuellen Anbringung von Schlüsseln

TECHNISCHE ZEICHNUNG: SEITE 375

FARBEN



schwarz/
silber

Artikel- bezeichnung	EAN	Art.- Grp.	 mm	 mm	 mm	 mm	 mm	 mm	Ausführung	Level	VE	UVP € inkl. MwSt.
707 Wandmontage	4003318 40264 7	01	88					39	120	Zur Wandmontage	8	28,60

KEYGARAGE™ ADAPTER

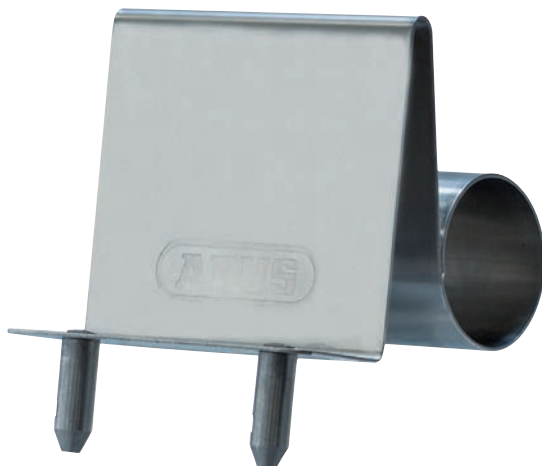







TECHNISCHE DATEN

- Zur temporären Anbringung an der Autofensterscheibe
- Kombination mit einer ABUS 797 oder 777 KeyGarage™
- Zugang zum Autoschlüssel rund um die Uhr
- Optimale Anwendung für Autovermietungen oder Gebrauchtwagenhändler
- Stabiler Adapter aus Edelstahl
- Leichte und unkomplizierte Montage
- Demontage an der Scheibe ohne Beschädigungen



Edelstahl

Artikel- bezeichnung	EAN	Art.- Grp.	 mm	 mm	 mm	 mm	 mm	 mm	Ausführung	Level	VE	UVP € inkl. MwSt.
Adapter KeyGarage™ 777 + 797	4003318 56321 8	00							Montage an Kfz- Seitenscheibe		1	13,10

SCHLÜSSELEINBAUTRESOR KEYGARAGE™ 728



TECHNISCHE DATEN







- Innen- und Außenbereich zur Wandmontage
- Zur sicheren Aufbewahrung von Schlüsseln, deren Zugriff jederzeit sichergestellt sein soll, z.B. im Einsatz von Überwachungsfirmen oder der Feuerwehr
- Nicht rostendes Edelstahlrohr
- Herausnehmbares Zylindergehäuse aus verchromtem Messing mit zusätzlichem Bohrschutz
- Kleiner Ring am hinteren Teil des Zylindereinsatzes zur Fixierung des Schlüssels
- Einbaudurchmesser: 43,5 mm
- Grundlänge: 120 mm
- Durchmesser Rosette: 61 mm
- Lieferung ohne Profilhalbzylinder
- Standard-Profilhalbzylinder in der Länge 10/30 einsetzbar
- Innendurchmesser: 39 mm
- Nutzlänge innen: 78 mm

TECHNISCHE ZEICHNUNG: SEITE 375

FARBEN



Edelstahl

Artikel- bezeichnung	EAN	Art.- Grp.	 mm	 mm	 mm	 mm	 mm	 mm	Ausführung	Level	VE	UVP € inkl. MwSt.
728	4003318 27465 7	01							ohne Abdeckung		1	62,50

SCHLÜSSELEINBAUTRESOR KEYGARAGE™ 729



TECHNISCHE DATEN







- Innen- und Außenbereich zur Wandmontage
- Zur sicheren Aufbewahrung von Schlüsseln, deren Zugriff jederzeit sichergestellt sein soll, z.B. im Einsatz von Überwachungsfirmen oder der Feuerwehr
- Nicht rostendes Edelstahlrohr
- Herausnehmbares Zylindergehäuse aus verchromtem Messing mit zusätzlichem Bohrschutz
- Kleiner Ring am hinteren Teil des Zylindereinsatzes zur Fixierung des Schlüssels
- Einbaudurchmesser: 43,5 mm
- Grundlänge: 120 mm
- Durchmesser Rosette: 61 mm
- Lieferung ohne Profilhalbzylinder
- Standard-Profilhalbzylinder in der Länge 10/30 einsetzbar
- Innendurchmesser: 39 mm
- Nutzlänge innen: 78 mm

TECHNISCHE ZEICHNUNG: SEITE 375

FARBEN



Edelstahl

Artikel- bezeichnung	EAN	Art.- Grp.	 mm	 mm	 mm	 mm	 mm	 mm	Ausführung	Level	VE	UVP € inkl. MwSt.
729	4003318 27466 4	01							inkl. Abdeckung des Zylinders		1	67,10





ÜBER- FALLEN

ALLES RUND UMS THEMA ÜBERFALLEN

WAS IST EINE ÜBERFALLE UND WIE FUNKTIONIERT SIE?

Mit einer Überfalle oder einem Riegel können Sie bestimmte Wertgegenstände oder Objekte vor Diebstahl und unbefugtem Betreten sichern. In Kombination mit einem Vorhangschloss finden Sie die optimale Lösung für einen guten Schutz.

Der Sicherheitswert der Überfalle sollte immer auf das Vorhangschloss abgestimmt sein. ABUS bietet eine breite Palette an Sicherheits-Überfalle. Diese erkennen Sie zum Beispiel an verdeckt liegenden Schrauben.

Zusätzlich liegen gehärtete Stahlösen zur Aufnahme des Vorhangschlossbügels verdeckt innerhalb der Überfalle und gewähren so optimalen Schutz vor Aufbruchattacken.

BAUART

Zu unseren Bauarten gehören Überfalle, Riegel sowie Winkelösen und Sonderlösungen für Fahrzeuge und Container.



ÜBERFALLE



SCHIEBERIEGEL
MIT ZAHLEN-
KOMBINATION



SCHIEBE-
RIEGEL



WINKELÖSE



SCHIEBETÜR-
SICHERUNG



CONTAINER-
SICHERUNG



ZAUN-
SICHERUNG

BAUFORM

Zudem unterscheidet man bei Überfalle zwischen Standard-, Gelenk- und Doppelgelenk-Überfalle.



ÜBERFALLE



GELENK-
ÜBERFALLE



DOPPELGELENK-
ÜBERFALLE

Je nach Einsatzzweck wählen Sie zum Beispiel eine Überfalle, Gelenk- oder Doppelgelenküberfalle.

Wichtig dabei ist die Beachtung der individuellen Anordnung des abzusichernden Objektes, damit die Überfalle und ihr Gegenstück optimal aufeinander abgestimmt werden können.

BEISPIELE:



WIE FINDEN SIE IHRE ÜBERFALLE?

Anhand der folgenden Kriterien können Sie die ABUS Überfallen miteinander vergleichen, um die optimale Überfalle für Ihren Zweck zu finden.

EINSATZZWECK

Je nach Einsatzzweck variieren die Anforderungen an eine Überfalle.



MATERIAL

ABUS Überfallen bestehen unter anderem aus gehärtetem Stahl oder Edelstahl.

Stahl

Gehärteter Stahl – robustes Material für sehr hohe Sicherheitsbedürfnisse.

Edelstahl

Hohe Korrosionsbeständigkeit auch bei extremen Witterungseinflüssen.

SCHRAUBLÖCHER

ABUS Überfallen erhalten Sie mit **verdeckt liegenden Schrauben**. Somit können diese nicht von außen gelöst werden. Überfallen dieser Variante empfehlen sich für die Sicherung von mittleren bis hohen Werten.

Zudem erhalten Sie auch Überfallen mit **sichtbaren Schraublöchern**. Überfallen dieser Variante empfehlen sich zum Zuhalten von Schranktüren und Boxen.

GEHÄRTETE STAHL-ÖSEN

Im ABUS Sortiment finden Sie Überfallen, die eine gehärtete Stahl-Öse zur Aufnahme des Vorhangschlossbügels haben. Diese Stahl-Ösen bieten einen optimalen Schutz vor gängigen Aufbruchmethoden.

HINWEIS: Bitte achten Sie darauf, dass es extra passende Ösen zu speziellen Vorhangschloss-Serien gibt.

ÜBERFALLEN IM VERGLEICH

CONHASP GRANIT™



CONTAINER-SICHERUNG

- Passt an die gängigsten Transport- und Lagercontainer
- Montage an alten und neuen Containern, Schiebetüren, Scheunentoren, LKW-Flügeltüren
- Kann mit bereits vorhandenen Vorhangeschlössern abgesichert werden (Empfehlung der Versicherer: Granit Vorhangeschloss)

SECURITY LEVEL 1 2 3 4 5 6 7 8 9 **10** MAX

DISKUS® INTEGRAL



SICHERUNG VON TÜREN UND TOREN

- Optimal auch zur Verwendung an Kfz-Flügeltüren
- Universal-Überfalle mit integriertem Diskus®-Schloss
- Verzinkter, pulverbeschichteter Stahl für hohen Korrosionswiderstand

SECURITY LEVEL 1 2 3 4 5 6 7 **8** 9 10 MAX

GATESEC™



TOR-/ZAUNSICHERUNG

- Zur Absicherung von Einzel- und Doppel-flügeltoren mit Rundprofil sowie Bauzäunen
- Gehärteter Stahl mit abgewälzten Rändern für enorm hohen Schneidwiderstand und Eterna™ Beschichtung für extremen Korrosionswiderstand
- Zur Verwendung mit einem Vorhangeschloss

SECURITY LEVEL 1 2 3 4 5 6 7 **8** 9 10 MAX

GRANIT™



GRANIT™ ÜBERFALLE

- Zur Absicherung von Lagerhallen, Containern oder LKWs
- Schlagzäher Temperguss mit gehärteter Öse und Gelenkstiften mit Ausschlagschutz
- Zur Verwendung mit einem Vorhangeschloss

SECURITY LEVEL 1 2 3 4 5 6 7 8 9 **10** MAX

DISKUS®



DISKUS® ÜBERFALLE AUS EDELSTAHL

- Stabile Konstruktion aus Edelstahl mit gehärteter Öse und Gelenkstiften mit Ausschlagschutz
- Zur Verwendung mit einem ABUS Diskus® Vorhangeschloss

SECURITY LEVEL 1 2 3 4 5 6 7 **8** 9 10 MAX

GELENKÜBERFALLE



FÜR ECKLÖSUNGEN

- Geeignet für „aufschlagende Türen“ die nicht auf einer Ebene liegen
- Stabile Stahlkonstruktion mit gehärteter Öse und Gelenkstiften mit Ausschlagschutz
- Zur Verwendung mit einem Vorhangeschloss

SECURITY LEVEL 1 2 3 4 5 6 7 **8** 9 10 MAX

STANDARD



STANDARD-ÜBERFALLE

- Korrosionsgeschützt
- Gehärtete Stahl-Öse
- Verdeckte Schrauben

SECURITY LEVEL 1 **234** 5 6 7 8 9 10 MAX

SCHIEBERIEGEL



FÜR GARTENTORE UND SCHUPPENTÜREN

- Korrosionsgeschützter, gehärteter Riegel
- Zur Verwendung mit einem Vorhangeschloss
- oder mit einem Zahlencode

SECURITY LEVEL 1 2 3 4 5 **6** 7 8 9 10 MAX

WINKELÖSE



AUF KLEINSTER FLÄCHE

- Zur Absicherung von Türen und Toren
- Zur Verwendung mit einem Vorhangeschloss mit bis zu 12 mm starkem Bügel

SECURITY LEVEL 1 2 3 4 5 **6** 7 8 9 10 MAX

ÜBERSICHT ÜBERFALLEN

CONHASP



230
Seite 116

215
Seite 117

GELENKÜBERFALLE



110
Seite 122

DISKUS® INTEGRAL



142
Seite 118

141
Seite 119

STANDARD



100
Seite 122

200
Seite 123

GATESECTM



131
Seite 120

138
Seite 120

SCHIEBERIEGEL



300
Seite 123

322
Seite 124

96
Seite 124

GRANIT™



130
Seite 121

WINKELÖSE



115
Seite 124

DISKUS®



140
Seite 121

CONHASP 230

SECURITY LEVEL 1 2 3 4 5 6 7 8 9 **10** MAX



TECHNISCHE DATEN

- Hochsicherheitsüberfälle für Containertüren
- Optimal zur Verwendung an Containern
- Passt an die gängigsten Transport- und Lagercontainer
- Zusätzliche Sicherung für Container
- Verschluss der mehrteiligen Konstruktion durch innenliegendes Vorhanschloss mit austauschbarem 10/30 Europrofil Halbzylinder
- Extrem widerstandsfähiger Stahl
- Alle Teile korrosionsgeschützt
- Montage in 60 Sekunden
- Bedienung mit einer Hand
- SP Anerkennung: Zertifiziert gemäß SSF 1051 Klasse 5 (Anerkennung nur in Verbindung mit ABUS Vitess 4000 V4L452 10/30 Profil Halbzylinder)

FEATURES



TECHNISCHE ZEICHNUNG: SEITE 376

FARBEN





schwarz

TESTSIEGEL



M123301

Artikel- bezeichnung	EAN	Art.- Grp.	 mm	 mm	 mm	Level	VE	UVP € inkl. MwSt.
230/100 vs.	4003318 83452 3	02	182	94	123	10	1	-
230/100 ohne Zylinder	4003318 87566 3	02	182	94	123	10	1	-

CONHASP GRANIT™ 215



Made in Germany



TECHNISCHE DATEN

- Passt an die gängigsten Transport- und Lagercontainer
- Montage an alten und neuen Containern möglich
- Auch an Schiebetüren, Scheunentoren, LKW-Flügeltüren etc. einsetzbar
- Kann mit bereits vorhandenen Vorhangschlössern abgesichert werden (Empfehlung der Versicherer: GRANIT™ Vorhangschloss)
- Zusätzliche Sicherung der Objekte
- Verschluss der zweiteiligen Konstruktion mit Vorhangschloss: 37RK/70HB100, 37/55HB100 oder 83/80HB100
- Extrem widerstandsfähiger Stahl
- Verarbeitet mit speziellem Schweißverfahren für noch mehr Sicherheit
- Alle Teile korrosionsschutz
- 37/55 und 37RK/70 mit ABUS-Plus Zylinder und Code Card
- VdS Anerkennung: mit 37RK/70HB100 und für 37/55HB100

FEATURES



TECHNISCHE ZEICHNUNG: SEITE 376

FARBEN



schwarz

TESTSIEGEL





DIN EN
12320
Kl. 5



1)

1) ABUS ConHasp Granit 215/100 + 37/55HB100, Granit 215/100 + 37RK/70HB100

Artikel- bezeichnung	EAN	Art.- Grp.	 mm	 mm	 mm	Ausführung	Level	VE	UVP € inkl. MwSt.
215 ohne Vorhangschloss	4003318 45089 1	02	220	120	85		10	1	230,90
215 + 37/55HB100 vs.	4003318 45707 4	02	220	120	85	ohne Zylinder	10	1	311,00
215 + 37/55HB100 vs. #SZP	4003318 87757 5	02	220	120	85	ohne Zylinder	10	1	325,70
215 + 37RK/70HB100 vs.	4003318 45708 1	02	220	120	85		10	1	337,20
215 + 37RK/70HB100 vs. #SZP	4003318 89166 3	02	220	120	85		10	1	353,20
215 + 83/80HB100 ohne Zylinder	4003318 52500 1	02	220	120	85	ohne Zylinder	10	1	-

DISKUS® INTEGRAL DI142



Made in Germany



TECHNISCHE DATEN



- Sicherheitsüberfälle mit integriertem Diskus®-Schloss für Schiebetüren und -tore ohne Falz
- Optimal zur Verwendung an Schiebetüren (Transportern, Kastenwagen)
- DI142: Optimal zur Verwendung an Kfz-Schiebetüren
- Doppelter Schutz: Das integrierte Diskus®-Schloss (70 mm) wird durch einen massiven Metallschließkasten rundum geschützt - Attacken auf das integrierte Schloss sind nahezu unmöglich
- Einfache Bedienung durch komfortablen frontalen Zylinderzugang
- Zylinderverdeck – maximaler Schutz gegen Schmutz und Spritzwasser
- Integriertes Diskus®-Schloss wird durch korrosionsgeschützten Schlosskasten optimal geschützt
- Diskus®-Schloss auswechselbar
- Inkl. Befestigungsmaterial

TECHNISCHE ZEICHNUNG: SEITE 376

FARBEN



weiß

Artikel- bezeichnung	EAN	Art.- Grp.	 mm	 mm	 mm	Ausführung	Level	VE	UVP € inkl. MwSt.
142/200 weiß	4003318 81888 2	02	222	87,3	13,4		8	1	54,45
142/200 weiß + 20/70 vs.	4003318 81889 9	02	222	87,3	13,4		8	1	108,50
142/200 weiß + 25/70 vs.	4003318 83979 5	02	222	87,3	13,4		8	1	93,50
142/200 weiß + 26/70 vs.	4003318 83983 2	02	222	87,3	13,4		8	1	93,50
142/200 weiß + 28/70 vs.	4003318 83978 8	02	222	87,3	13,4		8	1	79,95

Aufpreise:
gleichschließend

DISKUS® INTEGRAL DI141



Made in Germany



TECHNISCHE DATEN



- Sicherheitsüberfälle mit integriertem Diskus®-Schloss zur Sicherung von Türen und Toren ohne Falz
- Passt an die gängigsten Transport- und Lagercontainer
- Optimal zur Verwendung an Kfz-Flügeltüren (Transportern, Kastenwagen)
- Für 70mm Diskus® Vorhangschloss
- Doppelter Schutz: das integrierte Diskus®-Schloss (70 mm) wird durch einen massiven Metallschließkasten rundum geschützt - Attacken auf das integrierte Schloss sind nahezu unmöglich
- Einfache Bedienung durch komfortablen frontalen Zylinderzugang
- Spritzwassergeschützter Zylinder
- Integriertes Diskus®-Schloss wird durch korrosiongeschützten Schlosskasten optimal geschützt
- Diskus®-Vorhangschloss: auswechselbar
- Diskus® Vorhangschloss: inkl. zwei Schlüssel
- Inkl. Befestigungsmaterial

Überfallen

TECHNISCHE ZEICHNUNG: SEITE 376

FARBEN



Artikel- bezeichnung	EAN	Art.- Grp.	 mm	 mm	 mm	Level	VE	UVP € inkl. MwSt.
141/200 schwarz	4003318 51439 5	02	222	87,3	13,4	10	1	54,45
141/200 weiß	4003318 50656 7	02	222	87,3	13,4	10	1	54,45
141/200 schwarz + 25/70 vs.	4003318 53826 1	02	222	87,3	13,4	10	1	93,50
141/200 schwarz + 26/70 vs.	4003318 51440 1	02	222	87,3	13,4	10	1	93,50
141/200 schwarz + 28/70 vs.	4003318 51963 5	02	222	87,3	13,4	10	1	79,95
141/200 weiß + 25/70 vs.	4003318 53827 8	02	222	87,3	13,4	10	1	93,50
141/200 weiß + 26/70 vs.	4003318 50655 0	02	222	87,3	13,4	10	1	93,50
141/200 weiß + 28/70 vs.	4003318 51522 4	02	222	87,3	13,4	10	1	79,95

Aufpreise:
gleichschließend

TOR-/ZAUNSICHERUNG 131 GATESEC™

SECURITY LEVEL 1 2 3 4 5 6 7 8 9 **10** MAX

Made in Germany





TECHNISCHE DATEN

- Absicherung von größeren Werten / Gegenständen oder bei hohem Diebstahlrisiko
- Zur Absicherung von Einzel- und Doppelflügeltoren mit Rundprofil sowie Bauzäunen
- Zur Verwendung mit einem Vorhängeschloss
- Solider, gehärteter Stahl mit abgewälzten Rändern für enorm hohen Schneidwiderstand
- Eterna™ Beschichtung für extremen Korrosionswiderstand
- Spezielle Ösenform zum Schutz des Bügels vor den gängigsten Angriffsmethoden
- Kann beidseitig montiert werden

TECHNISCHE ZEICHNUNG: SEITE 377

FARBEN



Artikel- bezeichnung	EAN	Art.- Grp.	 mm	 mm	 mm	Level	VE	UVP € inkl. MwSt.
131/140 GateSec™ Hasp	4003318 76824 8	02	140	38	9	10	1	70,70

ROLLTORSICHERUNG 138 GATESEC™

SECURITY LEVEL 1 2 3 4 5 6 7 **8** 9 10 MAX

Made in Germany

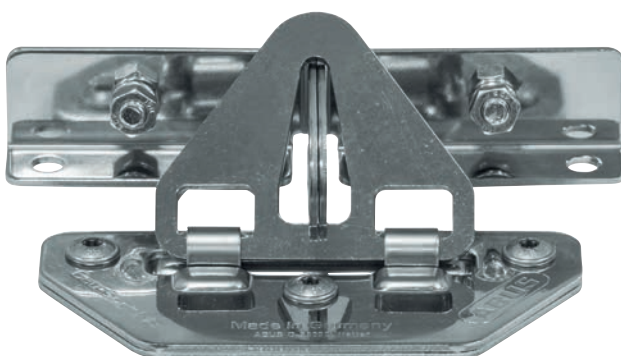



TECHNISCHE DATEN

- Zur Verwendung an Rolltoren und Garagentoren
- Zur Verwendung an Toren ohne Falz am Boden
- Solider, rostfreier Edelstahl
- Zugwiderstand über 2,2 Tonnen
- Extrem flache Bodenmontage mit 3 Fixierungspunkten
- Inkl. Montagematerial
- Zur Verwendung mit einem Vorhängeschloss

TECHNISCHE ZEICHNUNG: SEITE 377

FARBEN



Artikel- bezeichnung	EAN	Art.- Grp.	 mm	 mm	 mm	Level	VE	UVP € inkl. MwSt.
138/150 GateSec™	4003318 80901 9	02	150	68	11	8	1	70,70

GRANIT™- ÜBERFALLE 130



Made in Germany



TECHNISCHE DATEN



- Absicherung von größeren Werten / Gegenständen oder bei hohem Diebstahlrisiko
- Zur Absicherung von Lagerhallen, Container, LKWs etc.
- Geeignet für „einschlagende“ Türen, d.h. Türblatt und Türrahmen liegen auf einer Ebene
- Zur Verwendung mit einem Vorhanschloss
- Zwei gehärtete Gelenkstifte mit Ausschlagschutz
- Schlagzäher Temperguss
- Gehärtete Öse
- Mit Ankerplatte und Zubehör
- Verdeckt liegende Schrauben

TECHNISCHE ZEICHNUNG: SEITE 377

FARBEN



schwarz

Artikel- bezeichnung	EAN	Art.- Grp.	 mm	 mm	 mm	Level	VE	UVP € inkl. MwSt.
130/180	4003318 07998 6	02	180	78	13,3	10	2	107,90

DISKUS®- ÜBERFALLE 140



Made in Germany



TECHNISCHE DATEN



- Absicherung von größeren Werten / Gegenständen oder bei hohem Diebstahlrisiko
- Das Diskus® Vorhanschloss- und Überfallen-Prinzip vereint hohe Sicherheit mit extrem hohem Schutz gegen Korrosion
- Zur Verwendung mit einem ABUS Diskus® Vorhanschloss (60mm – 80mm)
- Falle und Gelenkstifte aus Edelstahl
- Stabile Konstruktion
- Gelenkstifte gegen Heraustreiben geschützt
- Gehärtete Stahlöse
- Ideal in Kombination mit Diskus® Vorhanschlossern
- Verdeckt liegende Schrauben

TECHNISCHE ZEICHNUNG: SEITE 377

FARBEN



silber

Artikel- bezeichnung	EAN	Art.- Grp.	 mm	 mm	 mm	Level	VE	UVP € inkl. MwSt.
140/120	4003318 05312 2	02	120	56	12,5	8	6	17,60
140/190	4003318 05315 3	02	190	56	12,5	8	6	22,20
140/120 B/DFNLI	4003318 33716 1	02	120	56	12,5	8	3	19,60
140/190 B/DFNLI	4003318 33717 8	02	190	56	12,5	8	3	25,40

GELENKÜBERFALLE 110

SECURITY LEVEL 1 2 3 4 5 6 7 **8** 9 10 MAX

Made in Germany



TECHNISCHE DATEN



- Gelenküberfalle für Ecklösungen, z.B. Kisten, Schränke
- Geeignet für aufschlagende Türen, d.h. Türblatt und Türrahmen liegen nicht auf einer Ebene
- Zur Verwendung mit einem Vorhanschloss
- Stabile Stahlkonstruktion
- Gelenkstifte gegen Heraustreiben geschützt
- Gehärtete Stahlöse
- Verdeckt liegende Schrauben

TECHNISCHE ZEICHNUNG: SEITE 377

FARBEN



silber

Artikel- bezeichnung	EAN	Art.- Grp.	 mm	 mm	 mm	Ausführung	Level	VE	UVP € inkl. MwSt.
110/155	4003318 01475 8	02	155	45	12,5	1 Gelenk, 2 bewegliche Elemente	8	6	17,60
110/195	4003318 01479 6	02	195	45	12,5	2 Gelenke, 3 bewegliche Elemente	8	6	24,80
110/230	4003318 01483 3	02	230	45	12,5	3 Gelenke, 4 bewegliche Elemente	8	6	33,70
110/155 B/SB	4003318 02994 3	02	155	45	12,5	1 Gelenk, 2 bewegliche Elemente	8	3	21,10

ÜBERFALLE 100

SECURITY LEVEL 1 2 3 **4** 5 6 7 8 9 10 MAX

Made in Germany



TECHNISCHE DATEN



- Geeignet für einschlagende Türen, d.h. Türblatt und Türrahmen liegen auf einer Ebene
- Versionen DG: mit Doppelgelenk - geeignet für aufschlagende Türen, d. h. Türblatt und Türrahmen liegen nicht auf einer Ebene, und Ecklösungen
- Zur Verwendung mit einem Vorhanschloss
- Korrosionsgeschützt
- Ab Größe 80 gehärtete Stahlöse
- Gelenkstifte gegen Heraustreiben geschützt
- Verdeckte Schrauben

TECHNISCHE ZEICHNUNG: SEITE 377

FARBEN



silber

Artikel- bezeichnung	EAN	Art.- Grp.	 mm	 mm	 mm	Ausführung	Level	VE	UVP € inkl. MwSt.
100/60	4003318 01434 5	02	60	20	7		4	12	3,90
100/80	4003318 01438 3	02	80	27	9		4	12	6,90
100/100	4003318 01448 2	02	100	35	10		4	6	9,60
100/80 DG	4003318 01443 7	02	125	27	9		4	6	10,20
100/100 DG	4003318 01453 6	02	160	35	10		4	6	15,90
100/60 B/SB	4003318 01435 2	02	60	20	7		4	6	5,60
100/80 B/SB	4003318 01439 0	02	80	27	9		4	6	8,90
100/100 B/SB	4003318 01449 9	02	100	35	10		4	6	13,90
100/80DG B/SB	4003318 01444 4	02	125	27	9		4	6	12,80
100/100DG B/SB	4003318 01454 3	02	160	35	10		4	6	19,90

ÜBERFALLE 200



Made in Germany



TECHNISCHE DATEN



- Geeignet für einschlagende Türen, d.h. Türblatt und Türrahmen liegen auf einer Ebene
- Zur Verwendung mit einem Vorhanschloss
- Korrosionsschutz
- Gehärtete Stahlöse
- Verdeckte Schrauben

TECHNISCHE ZEICHNUNG: SEITE 377

FARBEN



silber

Artikel- bezeichnung	EAN	Art.- Grp.	 mm	 mm	 mm	Ausführung	Level	VE	UVP € inkl. MwSt.
200/75	4003318 01607 3	02	75	29	9		2	12	4,00
200/95	4003318 01613 4	02	95	39	13,4		2	12	5,10
200/115	4003318 01619 6	02	115	47	13,4		2	12	6,90
200/135	4003318 01625 7	02	135	47	13,4		2	6	8,90
200/155	4003318 01629 5	02	155	47	13,4		2	6	11,10
200/75 B/SB	4003318 01608 0	02	75	29	9		2	6	5,60
200/95 B/SB	4003318 01614 1	02	95	39	13,4		2	6	7,30
200/115 B/SB	4003318 01620 2	02	115	47	13,4		2	6	9,40
200/135 B/SB	4003318 01626 4	02	135	47	13,4		2	6	12,30

SCHIEBERIEGEL 300



Made in Germany



TECHNISCHE DATEN



- Praktischer Schieberiegel, z.B. für Gartentore, Schuppentüren
- Zur Verwendung mit einem Vorhanschloss
- Korrosionsschutz durch Zink-Chromatierung
- Gehärteter Riegel
- Verdeckte Schrauben

TECHNISCHE ZEICHNUNG: SEITE 377

FARBEN



silber

Artikel- bezeichnung	EAN	Art.- Grp.	 mm	 mm	 mm	Ausführung	Level	VE	UVP € inkl. MwSt.
300/100 B/SB	4003318 08940 4	02	100	39	9,3		6	6	18,20
300/120 SB	4003318 08943 5	02	120	46	10,5		6	3	21,60

SICHERHEITSRIEGEL MIT ZAHLENKOMBINATION 322

SECURITY LEVEL 1 2 3 4 **5** 6 7 8 9 10 MAX

NEU





TECHNISCHE DATEN

- Ideal für Türen, Ställe, Schuppen, Zäune, Tiergehege, Tierkäfige, Schränke, Schreibtische und Holzkisten
- Alternative zu einem Vorhangschloss
- Im Innen- und Außenbereich einsetzbar
- Wetterfester Körper aus Zinkdruckguss
- Komfortable Bedienung ohne Schlüssel
- Individuell einstellbare, 4-stellige Zahlenkombination
- 10.000 mögliche Zahlenkombinationen
- Inkl. Sicherheitsschrauben
- Einfache Montage

FARBEN



Artikel- bezeichnung	EAN	Art.- Grp.	 mm	 mm	 mm	Level	VE	UVP € inkl. MwSt.
322/112 schwarz CL/DFNLI	4003318 954979	08	112	33	-	5	1	24,10

MESSINGRIEGEL 96

SECURITY LEVEL 1 **1** 2 3 4 5 6 7 8 9 10 MAX





TECHNISCHE DATEN

- Anschraubbarer Messing-Schieberiegel für Türen
- Stabiler Messing Riegel
- inkl. Befestigungsmaterial

Made in Germany

FARBEN



Artikel- bezeichnung	EAN	Art.- Grp.	 mm	 mm	 mm	Level	VE	UVP € inkl. MwSt.
96/50 CL/DFNLI	4003318 33678 2	09	50	25		4	6	11,10
96/65 CL/DFNLI	4003318 33679 9	09	65	25		4	6	13,30
96/75 CL/DFNLI	4003318 33680 5	09	75	25		1	6	13,80

TECHNISCHE ZEICHNUNG: SEITE 377

WINKELÖSE 115

SECURITY LEVEL 1 2 3 4 5 **6** 7 8 9 10 MAX

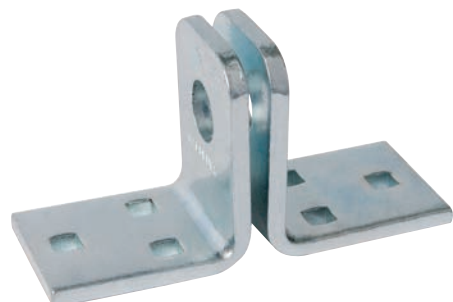

TECHNISCHE DATEN

- Geeignet für einschlagende Türen, d.h. Türblatt und Türrahmen liegen auf einer Ebene
- Sicherung von Roll-Toren
- Zur Verwendung mit einem Vorhangschloss mit bis zu 12 mm starkem Bügel
- Korrosionsgeschützt
- Gehärtete Stahl-Winkel, 5 mm stark
- Montage mit Flachrundschrauben mit Vierkantansatz nach DIN 603 (Schlossschrauben)
- Paarweise verpackt

Made in Germany

FARBEN



Artikel- bezeichnung	EAN	Art.- Grp.	 mm	 mm	 mm	Level	VE	UVP € inkl. MwSt.
115/100	4003318 09676 1	02	100	53	15	6	6	7,90

TECHNISCHE ZEICHNUNG: SEITE 377



ABUS

1	2	3	4	5
6	7	8	9	0
*	*	*	*	*

MADE IN
GERMANY



TÜR- ZYLINDER

ALLES RUND UMS THEMA TÜRZYLINDER

WAS IST EIN TÜRZYLINDER UND WELCHE VARIANTEN GIBT ES?

ABUS Türzylinder sind das Herzstück der Tür und einer der wichtigsten Bestandteile der Türsicherheit. Denn die beste Sicherheitstür nützt wenig, wenn der verbaute Türzylinder veraltet oder von schlechter Qualität ist. ABUS Türzylinder sind eine Kombination aus hochwertigen Materialien und Technik. Für maximale Flexibilität sorgen zum Beispiel Modularzylinder, die in wenigen Handgriffen an eine andere Türstärke angepasst werden können.

SCHLÜSSELART

Zu unseren Schließsystemen gehören das konventionelle Schließsystem und das Wendeschlüssel Schließsystem. Wendeschlüssel können im Gegensatz zu konventionellen Schlüsseln auf zwei Wegen, jeweils um 180° gedreht, in den Türzylinder eingeführt werden.

Zudem hat der Wendeschlüssel keine scharfkantigen Einschnitte.



TÜRZYLINDERART

ABUS unterscheidet verschiedene Türzylinderarten: Doppel-, Halb-, Knauf- und Hebelzylinder.



Doppelzylinder

Doppelzylinder sind die klassischen Türzylinder. Diese kommen bei Haus- und Wohnungs- sowie Kellertüren zum Einsatz. Der Vorteil bei dieser Bauweise ist, dass von beiden Seiten auf- und zugeschlossen werden kann.

Halbzylinder

Halbzylinder sind nur von einer Seite abschließbar und eignen sich daher besonders für Garagentore, Schaltschränke und Aufzüge.

Knaufzylinder

Knaufzylinder werden von außen mit einem Schlüssel geschlossen, innen besitzen sie einen Drehknauf. Der Drehknauf kann jederzeit, unabhängig von der Außenseite betätigt werden.

WIE FINDEN SIE DEN RICHTIGEN TÜRZYLINDER?

Anhand der folgenden Kriterien können Sie die ABUS Türzylinder miteinander vergleichen, um den optimalen Türzylinder für Ihren Zweck zu finden. Hier hilft Ihnen auch der Zylinderfinder auf der abus.com

EINSATZ UND ANWENDUNGEN

Je nach Einsatzzweck variieren die Anforderungen an einen Zylinder.

NORMEN

Die meisten ABUS Türzylinder entsprechen der EN1303 und / oder DIN 18252 oder sind SKG geprüft.

EN 1303

EN 1303 legt Anforderungen und Prüfverfahren für Türzylinder fest. Geprüft werden Eigenschaften wie der Angriffswiderstand, die Verschlussicherheit, die Dauerhaftigkeit und Korrosionsbeständigkeit.

DIN 18252

Die DIN-Norm teilt Türzylinder in verschiedene Widerstandsklassen ein. Eine höhere Klasse bedeutet besseren Einbruchschutz.

BESONDERHEITEN

ABUS Türzylinder haben einige Extras und Zusatzfunktionen, sodass sich für jeden Einsatzzweck ein passender Türzylinder finden lässt.

Not- und Gefahrenfunktion

Der Türzylinder kann geöffnet/geschlossen werden, auch wenn auf der anderen Seite ein Schlüssel steckt.

Verschieden- und gleichschließend

ABUS Türzylinder sind in gleich- und verschiedenschließend erhältlich.



ZYLINDER MESSEN

Die Wahl des richtigen Türzylinders und der fachgerechte Einbau sind mitentscheidend für die Sicherheit Ihrer Türen. Die Türzylinderlänge ergibt sich aus der Türstärke plus Beschlagtiefe.

1. Richten Sie diese Messlehre mit dem Pfeil in der Mitte an der Türzylinder-Stulpschraube aus.
2. Jetzt können Sie die Länge des Zylinders bestimmen. Bei bereits montierten Beschlägen, müssen diese mit berücksichtigt werden.

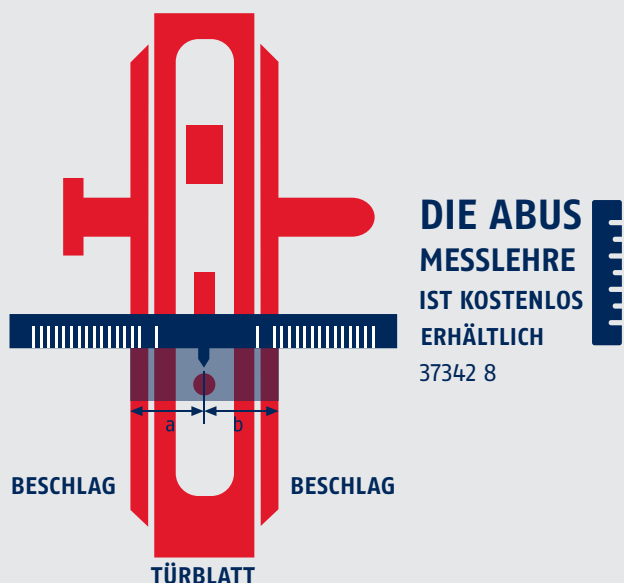

ZYLINDER IM VERGLEICH

Produkt	XP20S	EC880	EC660	EC550	A93	C83 / C73 / K82	C51TI / C50TI / C42TI	TI12 / TI14
System	kompakt	modular ab 30mm	kompakt	kompakt	kompakt	kompakt	kompakt	kompakt
Doppelzylinder	ja	ja	ja	ja	ja	ja	ja	ja
Halbzylinder	ja	ja	ja	ja	ja	ja, C83	-	ja, TI12
Knaufzylinder	ja	ja	ja	ja	ja	ja	ja	ja, TI14**
Kurzzyylinder	ja	ja	ja	ja	ja	ja	ja	ja
Außenzylinder	ja	ja	ja	ja	ja	ja	-	-
Servicezylinder	für Vertragskunden	für Vertragskunden	für Vertragskunden	ja	ja	ja	ja	ja
Freilauffunktion	ja	-	auf Anfrage*	FZG	FZG	ja, C73	-	-
Verpackungsart	SB-Verpackung Einzelschachtel	Variiert	Einzelschachtel	Einzelschachtel	Einzelschachtel	Einzelschachtel	SB-Verpackung Einzelschachtel	SB-Verpackung Einzelschachte
Sicherungskarte / Codekarte	Sicherungskarte	Sicherungskarte	Sicherungskarte	-	-	-	-	-
Normung	geprüft nach DIN EN1303 DIN 18252 ISO 9001:2008	geprüft nach DIN EN1303 DIN 18252 ISO 9001:2008	entspricht DIN EN1303 DIN 18252 ISO 9001:2008	entspricht DIN EN1303 DIN 18252 ISO 9001:2008	geprüft nach DIN EN1303 DIN 18252 ISO 9001:2008	geprüft nach DIN EN1303 DIN 18252 ISO 9001:2008	-	entspricht DIN EN1303 DIN 18252 ISO 9001:2008
Zertifiziert für Feuerschutztüren	ja	ja	ja	ja	ja	ja	-	-
SKG geprüft	SKG**	SKG**	SKG**	SKG**	optional	-	-	-
Schlüsselsystem	Wendeschlüssel-Schließsystem (patentiert)	Wendeschlüssel-Schließsystem	Wendeschlüssel-Schließsystem	Wendeschlüssel-Schließsystem	konventionelles Schließsystem	konventionelles Schließsystem	konventionelles Schließsystem	konventionelles Schließsystem
Anzahl Stifte	12	10	10	8	5	5	C42TI und C51TI: 3 C50TI: 4	5
Stifteenen	3	2	2	2	1	1	1	1
Not- und Gefahrenfunktion	ja	ja	ja	ja	ja	ja, C73	-	-
Anbohrschutz	ja	ja	ja	ja	ja	-	-	-
Anti-Schlagtechnik	ja, patentiert	-	-	-	-	-	-	-
Anzahl Schlüssel	3	3/5	3	3/5	3	3	3	3
Farbe	vernickelt	Nickel matt	Nickel Pearl	Nickel Pearl	Nickel Pearl	vernickelt	vernickelt	Silber

ÜBERSICHT TÜRZYLINDER

XP20S



Seite 132 - 135

C42TI, C50TI, C51TI



Seite 149

EC880



Seite 136 - 139

KNAUF-HALBZYLINDER



Seite 150

EC660



Seite 140 - 141

TI12 / TI14



Seite 151 - 152

EC550



Seite 142 - 143

BLINDZYLINDER



Blindzylinder TI Seite 153 - 154
BlindFlex Seite 155

A93

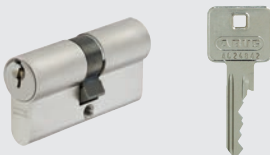

Seite 144 - 145

HEBELZYLINDER



UH20
Seite 155

C73 / C83 / K82

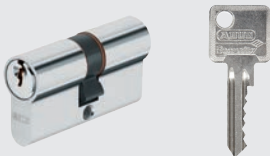

Seite 146 - 148

HINWEIS:

Schließanlagen-Erweiterungen sind auf Anfrage unter der folgenden Telefonnummer möglich: 02335-634-241

TÜRZYLINDER XP20S

SECURITY LEVEL 1 2 3 4 5 6 7 8 **9** 10 MAX



TECHNISCHE DATEN

- Für Haus-Eingangstüren oder Wohnungs-Abschlusstüren
- Gleichschließend kombinierbar mit ABUS Panzerriegelschlossern, Tür-Zusatzschlossern und Vorhängeschlossern, z.B. 83 und 86Tl
- Die Ausführungen Doppel-, Halb- und Knaufzylinder erfüllen die Anforderungen entsprechend der DIN EN 1303:2015-08 Anhang A, Klasse B und sind somit für den Einsatz in Feuerschutz-/Rauchschutztüren geeignet
- Geprüft nach DIN EN 1303, DIN 18252, ISO 9001:2008
- Mit Sicherungskarte (Original ABUS Ersatzschlüssel und Zylinder werden nur gegen Vorlage der Sicherungskarte gefertigt)
- Bohrmulden-/Wendeschlüssel mit patentiertem Stiftsystem in der Schlüsselspitze (pat. pend.)
- Anti-Schlagtechnik (pat.): Höchster Schlagwiderstand durch innovative Stift-in-Stift-Technologie
- Mit Not- und Gefahrenfunktion (beidseitig schließbar, auch wenn innen der Schlüssel steckt)
- SKG** geprüfter Anbohrschutz durch gehärtete Stahlstifte
- Hochwertiges Schließsystem mit 12 unabhängigen Schließelementen in 3 Stiftebenen
- mit austauschbaren, farbigen Kunststoffkappen
- Drei kodifizierte Schlüssel inklusive
- ABUS Global Protection Standard (GPS) 9

FEATURES

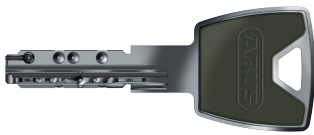

Sicherungskarte

TECHNISCHE ZEICHNUNG: SEITE 378

FARBEN



TESTSIEGEL



Artikel-bezeichnung	EAN	Art.-Grp.	Ausführung	Farbe	Rohling Nr.	Level	VE	UVP € inkl. MwSt.
XP20SN 30/30 vs.	4003318 73434 2	17	Doppelzylinder	vernickelt	72477	9	5	108,55
XP20SN 28/34 vs.	4003318 73714 5	17	Doppelzylinder	vernickelt	72477	9	5	108,55
XP20SN 10/30 vs.	4003318 73435 9	17	Halbzylinder	vernickelt	72477	9	5	85,50
KXP20SN Z30/K30 vs.	4003318 73937 8	17	Knaufzylinder	vernickelt	72477	9	10	114,65
XP20CR N vs.	4003318 73709 1	17	Außenzylinder	vernickelt	72477	9	10	82,55
XP20SN 30/30 B/SB	4003318 76647 3	17	Doppelzylinder	vernickelt	72477	9	3	109,65
XP20SN 10/30 B/SB	4003318 76645 9	17	Halbzylinder	vernickelt	72477	9	3	86,60
Aufpreise (netto):								
Verlängerung einseitig 5mm								6,30
Verlängerung je 10mm bis 100mm								12,60
Verlängerung je 10mm ab 105mm								14,35
Doppelzylinder gleichschließend								12,60
Halbzylinder gleichschließend								6,30
Doppelzylinder Code / gleichschließend lt. Muster								23,00
Halbzylinder Code / gleichschließend lt. Muster								11,50
Freilauffunktion								6,35

DESIGN-CLIP-FARBEN XP20S



rubinrot



erdbeerrot



violett



lila



zinkgelb



orange



saphirblau



lichtblau



türkisblau



schwarz



resedagrün



umbragrau

MEHRSCHLÜSSEL

Artikel- bezeichnung	EAN	Art.- Grp.	Ausführung	Farbe	VE	UVP € inkl. MwSt.
Mehrschlüssel Nr.01 rubinrot	4003318 72479 4	00		rubinrot	1	24,10
Mehrschlüssel Nr.02 erdbeerrot	4003318 77666 3	00		erdbeerrot	1	24,10
Mehrschlüssel Nr.03 violett	4003318 77667 0	00		violett	1	24,10
Mehrschlüssel Nr.04 lila	4003318 77668 7	00		lila	1	24,10
Mehrschlüssel Nr.05 zinkgelb	4003318 77669 4	00		zinkgelb	1	24,10
Mehrschlüssel Nr.06 orange	4003318 77670 0	00		orange	1	24,10
Mehrschlüssel Nr.07 saphirblau	4003318 77671 7	00		saphirblau	1	24,10
Mehrschlüssel Nr.08 lichtblau	4003318 77672 4	00		lichtblau	1	24,10
Mehrschlüssel Nr.09 türkisblau	4003318 77673 1	00		türkisblau	1	24,10
Mehrschlüssel Nr.10 schwarz	4003318 77674 8	00		schwarz	1	24,10
Mehrschlüssel Nr.11 resedagrün	4003318 77676 2	00		resedagrün	1	24,10
Mehrschlüssel Nr.12 umbragrau	4003318 77678 6	00	Standard-Ausführung	umbragrau	1	24,10

ERSATZSCHLÜSSEL

Artikel- bezeichnung	EAN	Art.- Grp.	Ausführung	Farbe	VE	UVP € inkl. MwSt.
Ersatzschlüssel Nr.01 rubinrot	4003318 76616 9	00		rubinrot	1	37,85
Ersatzschlüssel Nr.02 erdbeerrot	4003318 76617 6	00		erdbeerrot	1	37,85
Ersatzschlüssel Nr.03 violett	4003318 76618 3	00		violett	1	37,85
Ersatzschlüssel Nr.04 lila	4003318 76619 0	00		lila	1	37,85
Ersatzschlüssel Nr.05 zinkgelb	4003318 76620 6	00		zinkgelb	1	37,85
Ersatzschlüssel Nr.06 orange	4003318 76621 3	00		orange	1	37,85
Ersatzschlüssel Nr.07 saphirblau	4003318 76623 7	00		saphirblau	1	37,85
Ersatzschlüssel Nr.08 lichtblau	4003318 76624 4	00		lichtblau	1	37,85
Ersatzschlüssel Nr.09 türkisblau	4003318 76625 1	00		türkisblau	1	37,85
Ersatzschlüssel Nr.10 schwarz	4003318 76627 5	00		schwarz	1	37,85
Ersatzschlüssel Nr.11 resedagrün	4003318 76628 2	00		resedagrün	1	37,85
Ersatzschlüssel Nr.12 umbragrau	4003318 72478 7	00	Standard-Ausführung	umbragrau	1	37,85

OPTIONALES ZUBEHÖR

Artikel- bezeichnung	EAN	Art.- Grp.	Ausführung	Farbe	VE	UVP € inkl. MwSt.*
Design-Clip 01 rubinrot (ohne Rohling)	4003318 76637 4	00		rubinrot	50	1,05
Design-Clip 02 erdbeerrot (ohne Rohling)	4003318 76631 2	00		erdbeerrot	50	1,05
Design-Clip 03 violett (ohne Rohling)	4003318 76632 9	00		violett	50	1,05
Design-Clip 04 lila (ohne Rohling)	4003318 76633 6	00		lila	50	1,05
Design-Clip 05 zinkgelb (ohne Rohling)	4003318 76634 3	00		zinkgelb	50	1,05
Design-Clip 06 orange (ohne Rohling)	4003318 76638 1	00		orange	50	1,05
Design-Clip 07 saphirblau (ohne Rohling)	4003318 76635 0	00		saphirblau	50	1,05
Design-Clip 08 lichtblau (ohne Rohling)	4003318 76636 7	00		lichtblau	50	1,05
Design-Clip 09 türkisblau (ohne Rohling)	4003318 76630 5	00		türkisblau	50	1,05
Design-Clip 10 schwarz (ohne Rohling)	4003318 76639 8	00		schwarz	50	1,05
Design-Clip 11 resedagrün (ohne Rohling)	4003318 76640 4	00		resedagrün	50	1,05
Design-Clip 12 umbragrau (ohne Rohling)	4003318 76641 1	00		umbragrau	50	1,05
Sortimentsbox Design Clip	4003318 77578 9	00	pro Farbe je 50 Clips		1	-
Ersatzsicherungskarte	4003318 29998 8	00			1	30,65
Umbausatz KXP20S 30mm	4003318 76655 8	00	für Knaufseite 30, 45, 50, 60mm	Nickel	1	-
Umbausatz KXP20S 35mm	4003318 76656 5	00	für Knaufseite 35, 55mm	Nickel	1	-
Umbausatz KXP20S 40mm	4003318 76657 2	00	für Knaufseite 40mm	Nickel	1	-

Hinweis:

Pro Schlüssel werden 2 Clips benötigt

* Preis pro Clip

DAS LÄNGENSORTIMENT XP20S

HALBZYLINDER:

10/30	10/35	10/40	10/45	10/50
-------	-------	-------	-------	-------

DOPPELZYLINDER:

28/34	30/30	35/35	40/40	45/45	50/50	55/55	60/60	70/70
	30/35	35/40	40/45	45/50	50/55	55/60	60/65	
	30/40	35/45	40/50	45/55	50/60	55/65		
	30/45	35/50	40/55	45/60	50/65			
	30/50	35/55	40/60	45/65	50/70			
	30/55	35/60	40/65	45/70				
	30/60	35/65	40/70					
	30/65	35/70						
	30/70	35/75						
	30/75							
	30/80							
	30/90							
	30/100							

KNAUFZYLINDER:

Z30/K30	Z35/K30	Z40/K30	Z45/K30	Z50/K30	Z55/K30	Z60/K30	Z65/K30	Z70/K30	Z75/K30
Z30/K35	Z35/K35	Z40/K35	Z45/K35	Z50/K35	Z55/K35	Z60/K35	Z65/K35	Z70/K35	Z75/K35
Z30/K40	Z35/K40	Z40/K40	Z45/K40	Z50/K40	Z55/K40	Z60/K40	Z65/K40	Z70/K40	
Z30/K45	Z35/K45	Z40/K45	Z45/K45	Z50/K45	Z55/K45	Z60/K45	Z65/K45	Z70/K45	
Z30/K50	Z35/K50	Z40/K50	Z45/K50	Z50/K50	Z55/K50	Z60/K50	Z65/K50	Z70/K50	
Z30/K55	Z35/K55	Z40/K55	Z45/K55	Z50/K55	Z55/K55	Z60/K55	Z65/K55		
Z30/K60	Z35/K60	Z40/K60	Z45/K60	Z50/K60	Z55/K60	Z60/K60			

AUSSENZYLINDER:

Ja

TÜRZYLINDER EC880

SECURITY LEVEL 1 2 3 4 5 6 7 8 **9** 10 MAX



TECHNISCHE DATEN

- Für Haus-Eingangstüren oder Wohnungs-Eingangstüren
- Gleichschließend kombinierbar mit Panzerriegeln, Türzusatzschlössern und Vorhangschlössern, z.B. 83 und 86TI
- Die Ausführungen Doppel-, Halb- und Knauflzylinder erfüllen die Anforderungen entsprechend der DIN EN1303:2015-08 Anhang A, Klasse B und sind somit für den Einsatz in Feuerschutz-/Rauchschutztüren geeignet.
- Geprüft nach DIN EN 1303, DIN 18252; ISO 9001:2008
- Höchstmögliche Flexibilität: modulare Bauweise des Zylinders
- Patentschutz bis 2030
- Behalten Sie die Kontrolle: Original-Schlüssel und Schlösser nur gegen Vorlage der Sicherungskarte
- Mit Not- und Gefahrenfunktion (beidseitig schließbar, auch wenn innen der Schlüssel steckt)
- SKG** geprüfter Anbohrschutz durch gehärtete Stifte und Bohrerschutzbrücke
- Spezialstifte sorgen für einen erhöhten Picking- und Manipulationswiderstand
- Geprüfter Einsatz für RC2-Türen (in Verbindung mit einem entsprechenden Schutzbeschlag)

- Zehn Schließelemente in zwei unabhängigen Stiftreihen
- Bohrmulden-/Wendeschlüssel mit auswechselbaren, farbigen Kunststoffkappen
- inkl. drei kodifizierter Schlüssel
- ABUS Global Protection Service (GPS) 9

FEATURES



TECHNISCHE ZEICHNUNG: SEITE 378

FARBEN



TESTSIEGEL



Artikel-bezeichnung	EAN	Art.-Grp.	Ausführung	Farbe	Rohling Nr.	Level	VE	UVP € inkl. MwSt.
EC880NM 30/30 vs.	4003318 69199 7	12		Nickel matt	69094	9	4	73,40
EC880NM 10/30 vs.	4003318 69450 9	12		Nickel matt	69094	9	4	57,65
ECK880NM Z30/K30 vs.	4003318 90323 6	12		Nickel matt	69094	9	4	89,10
ECCR890NM vs.	4003318 91307 5	12		Nickel matt	69094	9	4	83,90
Aufpreise (netto):								
Verlängerung je 5mm								3,70
Doppelzylinder gleichschließend								8,40
Halbzylinder gleichschließend								4,20
Doppelzylinder Code / gleichschließend lt. Muster								17,00
Halbzylinder Code / gleichschließend lt. Muster								8,50

MODULSETS

Artikel- bezeichnung	EAN	Art.- Grp.	Ausführung	Farbe	VE	UVP € inkl. MwSt.
Modulset EC880 1 DZ	4003318 90652 7	12			4	-
Modulset EC880 1 DZ 5 Schlüssel	4003318 03931 7	12			4	-
Modulset EC880 2 DZ 5 Schlüssel	4003318 90660 2	12			1	-
Modulset EC880 3 DZ 5 Schlüssel	4003318 90661 9	12			1	-
Modulset EC880 4 DZ 5 Schlüssel	4003318 90662 6	12			1	-
Modulset EC880 1 DZ + 1 HZ 5 Schlüssel	4003318 90663 3	12			1	-
Modulset EC880 2 DZ + 1 HZ 5 Schlüssel	4003318 90664 0	12			1	-
Modulset EC880 HomeTec Pro	4003318 90859 0	12			4	-
Modulset EC880 gl.	4003318 95019 3	12			4	-
Modulset EC880 Code gl.It.Muster	4003318 95020 9	12			4	-
Modulset EC880 HZ	4003318 90669 5	12			4	-
Modulset EC880 KNZ	4003318 90667 1	12			4	-
Halbzylinder Set EC880	4003318 90843 9	00			1	-
Knaufhälften Set EC880	4003318 90842 2	00			1	-
Modularhälfte EC880 HomeTec Pro	4003318 90668 8	00			4	-

MODULSTEGE

Artikel- bezeichnung	EAN	Art.- Grp.	Ausführung	Farbe	VE	UVP € inkl. MwSt.
Modulsteg EC880 1 DZ 30-40 mm / 30-40 mm	4003318 90682 4	00			50	-
Modulsteg EC880 2 DZ 30-40 mm / 45-55 mm	4003318 90683 1	00			50	-
Modulsteg EC880 3 DZ 30-40 mm / 60-70 mm	4003318 90720 3	00			50	-
Modulsteg EC880 4 DZ 30-40 mm / 75-85 mm	4003318 90721 0	00			50	-
Modulsteg EC880 5 DZ 30-40 mm / 90-100 mm	4003318 90722 7	00			20	-
Modulsteg EC880 6 DZ 30-40 mm / 105-115 mm	4003318 90723 4	00			20	-
Modulsteg EC880 7 DZ 30-40 mm / 120-130 mm	4003318 90724 1	00			20	-
Modulsteg EC880 8 DZ 45-55 mm / 45-55 mm	4003318 90725 8	00			50	-
Modulsteg EC880 9 DZ 45-55 mm / 60-70 mm	4003318 90726 5	00			50	-
Modulsteg EC880 10 DZ 60-70 mm / 60-70 mm	4003318 90727 5	00			50	-
Modulsteg EC880 1 HZ 10-30 mm / 10-40 mm	4003318 90731 9	00			50	-
Modulsteg EC880 2 HZ 10-45 mm / 10-55 mm	4003318 90732 6	00			50	-
Modulsteg EC880 3 HZ 10-60 mm / 10-70 mm	4003318 90684 8	00			50	-

VERLÄNGERUNGSSETS*

Artikel- bezeichnung	EAN	Art.- Grp.	Ausführung	Farbe	VE	UVP € inkl. MwSt.
Verlängerungsset EC880 5 mm	4003318 90653 4	00			50	-
Verlängerungsset EC880 10 mm	4003318 90670 1	00			50	-
Verlängerungsset EC880 15 mm	4003318 90671 8	00			50	-
Verlängerungsset EC880 20 mm	4003318 90672 5	00			50	-
Verlängerungsset EC880 25 mm	4003318 90674 9	00			50	-
Verlängerungsset EC880 30 mm	4003318 90675 6	00			50	-
Verlängerungsset EC880 35 mm	4003318 90676 3	00			20	-
Verlängerungsset EC880 40 mm	4003318 90677 0	00			20	-
Verlängerungsset EC880 50 mm	4003318 90678 7	00			20	-
Verlängerungsset EC880 60 mm	4003318 90679 4	00			20	-
Verlängerungsset EC880 70 mm	4003318 90680 0	00			20	-
Verlängerungsset EC880 80 mm	4003318 90681 7	00			20	-
Verlängerungsset EC880 90 mm	4003318 90841 5	00			1	-

*ab 40mm: 10mm Schritte

MEHRSCHLÜSSEL

Artikel- bezeichnung	EAN	Art.- Grp.	Ausführung	Farbe	VE	UVP € inkl. MwSt.
Mehrschlüssel EC880 rubinrot	4003318 07746 3	00		rubinrot	1	17,80
Mehrschlüssel EC880 erdbeerrot	4003318 07747 0	00		erdbeerrot	1	17,80
Mehrschlüssel EC880 violett	4003318 08683 0	00		violett	1	17,80
Mehrschlüssel EC880 lila	4003318 08699 1	00		lila	1	17,80
Mehrschlüssel EC880 zinkgelb	4003318 08708 0	00		zinkgelb	1	17,80
Mehrschlüssel EC880 orange	4003318 08711 0	00		orange	1	17,80
Mehrschlüssel EC880 saphirblau	4003318 69095 2	00	Standard-Ausführung	saphirblau	1	17,80
Mehrschlüssel EC880 lichtblau	4003318 08726 4	00		lichtblau	1	17,80
Mehrschlüssel EC880 türkisblau	4003318 08730 1	00		türkisblau	1	17,80
Mehrschlüssel EC880 schwarz	4003318 08739 4	00		schwarz	1	17,80
Mehrschlüssel EC880 resedagrün	4003318 08768 4	00		resedagrün	1	17,80
Mehrschlüssel EC880 umbragrau	4003318 08772 1	00		umbragrau	1	17,80

ERSATZSCHLÜSSEL

Artikel- bezeichnung	EAN	Art.- Grp.	Ausführung	Farbe	VE	UVP € inkl. MwSt.
Ersatzschlüssel EC880 rubinrot	4003318 95128 2	00		rubinrot	1	30,95
Ersatzschlüssel EC880 erdbeerrot	4003318 95129 9	00		erdbeerrot	1	30,95
Ersatzschlüssel EC880 violett	4003318 95130 5	00		violett	1	30,95
Ersatzschlüssel EC880 lila	4003318 95131 2	00		lila	1	30,95
Ersatzschlüssel EC880 zinkgelb	4003318 95132 9	00		zinkgelb	1	30,95
Ersatzschlüssel EC880 orange	4003318 95133 6	00		orange	1	30,95
Ersatzschlüssel EC880 saphirblau	4003318 69096 9	00	Standard-Ausführung	saphirblau	1	30,95
Ersatzschlüssel EC880 lichtblau	4003318 95134 3	00		lichtblau	1	30,95
Ersatzschlüssel EC880 türkisblau	4003318 95135 0	00		türkisblau	1	30,95
Ersatzschlüssel EC880 schwarz	4003318 95136 7	00		schwarz	1	30,95
Ersatzschlüssel EC880 resedagrün	4003318 95137 4	00		resedagrün	1	30,95
Ersatzschlüssel EC880 umbragrau	4003318 95138 1	00		umbragrau	1	30,95

OPTIONALES ZUBEHÖR

Artikel- bezeichnung	EAN	Art.- Grp.	Ausführung	Farbe	VE	UVP € inkl. MwSt.
Design-Clip rubinrot (ohne Rohling)	4003318 76637 4	00		rubinrot	50	1,05
Design-Clip erdbeerrot (ohne Rohling)	4003318 76631 2	00		erdbeerrot	50	1,05
Design-Clip violett (ohne Rohling)	4003318 76632 9	00		violett	50	1,05
Design-Clip lila (ohne Rohling)	4003318 76633 6	00		lila	50	1,05
Design-Clip zinkgelb (ohne Rohling)	4003318 76634 3	00		zinkgelb	50	1,05
Design-Clip orange (ohne Rohling)	4003318 76638 1	00		orange	50	1,05
Design-Clip saphirblau (ohne Rohling)	4003318 76635 0	00	Standard-Ausführung	saphirblau	50	1,05
Design-Clip lichtblau (ohne Rohling)	4003318 76636 7	00		lichtblau	50	1,05
Design-Clip türkisblau (ohne Rohling)	4003318 76630 5	00		türkisblau	50	1,05
Design-Clip schwarz (ohne Rohling)	4003318 76639 8	00		schwarz	50	1,05
Design-Clip resedagrün (ohne Rohling)	4003318 76640 4	00		resedagrün	50	1,05
Design-Clip umbragrau (ohne Rohling)	4003318 76641 1	00		umbragrau	50	1,05
Sortimentsbox Design-Clip	4003318 77578 9	00			1	-
Ersatzsicherungskarte	4003318 29998 8	00			1	30,65

DESIGN-CLIP-FARBEN EC880



DAS LÄNGENSORTIMENT EC880

HALBZYLINDER:

10/30	10/35	10/40	10/45	10/50	10/60	10/70
-------	-------	-------	-------	-------	-------	-------

DOPPELZYLINDER:

28/32	30/30	35/35	40/40	45/45	50/50	55/55
28/37	30/35	35/40	40/45	45/50	50/55	55/60
	30/40	35/45	40/50	45/55	50/60	55/65
	30/45	35/50	40/55	45/60	50/65	
	30/50	35/55	40/60	45/65	50/70	
	30/55	35/60	40/65	45/70		
	30/60	35/65	40/70			
	30/65	35/70				
	30/70					
	30/80					
	30/90					
	30/100					
	30/110					
	30/120					

KNAUFZYLINDER:

Z28/K32	Z30/K30	Z35/K30	Z40/K30	Z45/K30	Z50/K30	Z55/K30	Z60/K30	Z65/K30	Z70/K30	Z80/K30	Z90/K30	Z100/K30
Z28/K37	Z30/K35	Z35/K35	Z40/K35	Z45/K35	Z50/K35	Z55/K35	Z60/K35	Z65/K35	Z70/K35			
	Z30/K40	Z35/K40	Z40/K40	Z45/K40	Z50/K40	Z55/K40	Z60/K40	Z65/K40	Z70/K40			
	Z30/K45	Z35/K45	Z40/K45	Z45/K45	Z50/K45	Z55/K45	Z60/K45	Z65/K45				
	Z30/K50	Z35/K50	Z40/K50	Z45/K50	Z50/K50	Z55/K50	Z60/K50					
	Z30/K55	Z35/K55	Z40/K55	Z45/K55	Z50/K55	Z55/K55						
	Z30/K60	Z35/K60	Z40/K60	Z45/K60	Z50/K60							
	Z30/K65	Z35/K65	Z40/K65	Z45/K65								
	Z30/K70	Z35/K70	Z40/K70									
	Z30/K80											
	Z30/K90											
	Z30/K100											

TÜRZYLINDER EC660

SECURITY LEVEL 1 2 3 4 5 6 7 **8** 9 10 MAX



TECHNISCHE DATEN

- Für Haus-Eingangstüren oder Wohnungs-Abschlusstüren
- Gleichschließend kombinierbar mit ABUS Panzerriegelschlössern, Türzusatzschlössern und Vorhangschlössern z.B. Serie 83 und 86T
- Die Ausführungen Doppel-, Halb- und Knaufzylinder erfüllen die Anforderungen entsprechend der DIN EN 1303:2015-08 Anhang A, Klasse B und sind somit für den Einsatz in Feuerschutz-/Rauchschutztüren geeignet
- Entspricht DIN EN 1303, DIN 18252, ISO 9001:2008
- Behalten Sie die Kontrolle: Original-Schlüssel und Schlösser nur gegen Vorlage der Sicherungskarte
- Mit Not- und Gefahrenfunktion (beidseitig schließbar, auch wenn innen der Schlüssel steckt)
- SKG** geprüfter Anbohrschutz durch gehärtete Stahlstifte
- Spezialstifte sorgen für einen erhöhten Picking- und Manipulationswiderstand
- Zehn Schließelemente in zwei unabhängigen Stiftrihen
- Bohrmulden-/Wendeschlüssel
- Umbauset EC660 für Umbau in Knaufzylinder optional erhältlich
- Inkl. drei kodifizierter Schlüssel
- ABUS Global Protection Standard (GPS) 8

FEATURES



TECHNISCHE ZEICHNUNG: SEITE 378

FARBEN



TESTSIEGEL



Artikel- bezeichnung	EAN	Art.- Grp.	Ausführung	Farbe	Rohling Nr.	Level	VE	UVP € inkl. MwSt.
EC660NP 30/30 vs.	4003318 70087 3	12	Doppelzylinder	Nickel pearl	70077	8	10	49,90
EC660NP 30/30 Service ohne Schlüssel	4003318 70141 2	12	Service-Doppelzylinder	Nickel pearl	70077	8	10	-
EC660NP 28/34 vs.	4003318 70085 9	12	Doppelzylinder	Nickel pearl	70077	8	10	49,90
EC660NP 28/34 Service ohne Schlüssel	4003318 70139 9	12	Service-Doppelzylinder	Nickel pearl	70077	8	10	-
EC660NP 10/30 vs.	4003318 70078 1	12	Halbzylinder	Nickel pearl	70077	8	10	40,85
EC660NP 10/30 Service ohne Schlüssel	4003318 70132 0	12	Service-Halbzylinder	Nickel pearl	70077	8	10	-
ECK660NP Z30/K30 vs.	4003318 71762 8	12	Knaufzylinder	Nickel pearl	70077	8	10	79,80
ECCR690NP vs.	4003318 70283 9	12	Außenzylinder	Nickel pearl	70077	8		48,80
Mehrschlüssel EC660	4003318 70075 0	00		vernickelt		1		18,10
Ersatzschlüssel EC660	4003318 70076 7	00		vernickelt		1		24,70
Ersatzsicherungskarte	4003318 29998 8	00				1		30,65
Aufpreise (netto):								
Verlängerung einseitig 5mm								4,00
Verlängerung je 10mm bis 100mm								7,45
Verlängerung je 10mm ab 105mm								10,20
Doppelzylinder gleichschließend								6,10
Halbzylinder gleichschließend								3,00
Doppelzylinder Code / gleichschließend lt. Muster								13,55
Halbzylinder Code / gleichschließend lt. Muster								6,80
FZG Kupplung für Freilauffunktion mit N+G								-
Umbausets:								
Umbauset ECK550 ECK660 30mm	4003318 48766 8	12				10		-
Umbauset ECK550 ECK660 35mm	4003318 48767 5	12				10		-
Umbauset ECK550 ECK660 40mm	4003318 48768 2	12				10		-
Umbauset ECK550 ECK660 45mm	4003318 48769 9	12				10		-
Umbauset ECK550 ECK660 50mm	4003318 48770 5	12				10		-

DAS LÄNGENSORTIMENT EC660

HALBZYLINDER:

10/30	10/35	10/40	10/45	10/50	10/60	10/70
-------	-------	-------	-------	-------	-------	-------

DOPPELZYLINDER:

28/34	30/30	35/35	40/40	45/45	50/50	55/55
28/39	30/35	35/40	40/45	45/50	50/55	55/60
	30/40	35/45	40/50	45/55	50/60	55/65
	30/45	35/50	40/55	45/60	50/65	
	30/50	35/55	40/60	45/65	50/70	
	30/55	35/60	40/65	45/70		
	30/60	35/65	40/70			
	30/65	35/70				
	30/70					
	30/80					
	30/90					
	30/100					
	30/110					
	30/120					

KNAUFZYLINDER:

Z28/K34	Z30/K30	Z35/K30	Z40/K30	Z45/K30	Z50/K30	Z55/K30	Z60/K30	Z65/K30	Z70/K30	Z80/K30	Z90/K30	Z100/K30	Z110/K30	Z120/K30
	Z30/K35	Z35/K35	Z40/K35	Z45/K35	Z50/K35	Z55/K35	Z60/K35	Z65/K35	Z70/K35					
	Z30/K40	Z35/K40	Z40/K40	Z45/K40	Z50/K40	Z55/K40	Z60/K40	Z65/K40	Z70/K40					
	Z30/K45	Z35/K45	Z40/K45	Z45/K45	Z50/K45	Z55/K45	Z60/K45	Z65/K45						
	Z30/K50	Z35/K50	Z40/K50	Z45/K50	Z50/K50	Z55/K50	Z60/K50							
	Z30/K55	Z35/K55	Z40/K55	Z45/K55	Z50/K55	Z55/K55								
	Z30/K60	Z35/K60	Z40/K60	Z45/K60	Z50/K60									
	Z30/K65	Z35/K65	Z40/K65	Z45/K65										
	Z30/K70	Z35/K70	Z40/K70											
	Z30/K80													
	Z30/K90													

AUSSENZYLINDER:

Ja

TÜRZYLINDER EC550



TECHNISCHE DATEN

- Für Haus-Eingangstüren oder Wohnungs-Abschlusstüren
- Gleichschließend kombinierbar mit ABUS Panzerriegelschlössern, Türzusatzschlössern und Vorhangschlössern z. B. Serie 83 und 86TI
- Die Ausführungen Doppel-, Halb- und Knaufzylinder erfüllen die Anforderungen entsprechend der DIN EN 1303:2015-08 Anhang A, Klasse B und sind somit für den Einsatz in Feuerschutz-/Rauchschutztüren geeignet
- Entspricht DIN EN 1303, DIN 1852, ISO 9001:2008
- Mit Not- und Gefahrenfunktion (beidseitig schließbar, auch wenn innen der Schlüssel steckt)
- SKG** geprüfter Anbohrschutz durch gehärtete Stahlstifte
- Spezialstifte sorgen für einen erhöhten Picking- und Manipulationswiderstand
- Acht Schließelemente in zwei unabhängigen Stiftrihen
- Bohrmulden-/Wendeschlüssel
- Umbauset EC550 für Umbau in Knaufzylinder optional erhältlich
- Drei kodifizierte Schlüssel inklusive
- ABUS Global Protection Standard (GPS) 7

FEATURES

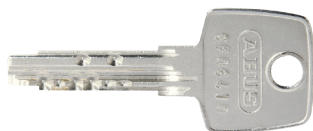

TECHNISCHE ZEICHNUNG: SEITE 379

FARBEN



TESTSIEGEL



Artikel- bezeichnung	EAN	Art.- Grp.	Ausführung	Farbe	Rohling Nr.	Level	VE	UVP € inkl. MwSt.
EC550NP 30/30 vs.	4003318 43493 8	12	Doppelzylinder	Nickel pearl	43752	7	10	45,90
EC550NP 30/30 vs. 5 Schlüssel	4003318 51262 9	12	Doppelzylinder	Nickel pearl	43752	7	10	55,10
EC550NP 30/30 Service ohne Schlüssel	4003318 43696 3	12	Service-Doppelzylinder	Nickel pearl	43752	7	10	-
EC550NP 30/30 vs. Freilauf	4003318 68614 6	12	Doppelzylinder Freilauf	Nickel pearl	43752	7	10	56,20
EC550NP 28/34 vs.	4003318 43695 6	12	Doppelzylinder	Nickel pearl	43752	7	10	45,90
EC550NP 28/34 vs. 5 Schlüssel	4003318 51261 2	12	Doppelzylinder	Nickel pearl	43752	7	10	55,10
EC550NP 28/34 Service ohne Schlüssel	4003318 43730 4	12	Service-Doppelzylinder	Nickel pearl	43752	7	10	-
EC550NP 10/30 vs.	4003318 43689 5	12	Halbzylinder	Nickel pearl	43752	7	10	37,25
EC550NP 10/30 Service ohne Schlüssel	4003318 43731 1	12	Service-Halbzylinder	Nickel pearl	43752	7	10	-
ECK550NP Z30/K30 vs.	4003318 48661 6	12	Knaufzylinder	Nickel pearl	43752	7	10	74,05
ECCR590NP vs.	4003318 45548 3	12	Außenzylinder	Nickel pearl	43752	7	10	45,55
Mehrschlüssel EC550	4003318 43495 2	00		vernickelt			1	15,30
Ersatzschlüssel EC550	4003318 45958 0	00		vernickelt			1	21,90
Aufpreise (netto):								
Verlängerung einseitig 5mm								4,00
Verlängerung je 10mm bis 100mm								7,45
Verlängerung je 10mm ab 105mm								10,20
Doppelzylinder gleichschließend								6,10
Halbzylinder gleichschließend								3,00
Doppelzylinder Code / gleichschließend lt. Muster								13,55
Halbzylinder Code / gleichschließend lt. Muster								6,80
FZG Kupplung für Freilauffunktion mit N+G (Brutto-Aufpreis)								-
Umbausets:								
Umbauset ECK550 ECK660 30mm	4003318 48766 8	12					10	-
Umbauset ECK550 ECK660 34mm	4003318 34495 4	12					10	-
Umbauset ECK550 ECK660 35mm	4003318 48767 5	12					10	-
Umbauset ECK550 ECK660 40mm	4003318 48768 2	12					10	-
Umbauset ECK550 ECK660 45mm	4003318 48769 9	12					10	-
Umbauset ECK550 ECK660 50mm	4003318 48770 5	12					10	-

DAS LÄNGENSORTIMENT EC550

HALBZYLINDER:

10/30	10/35	10/40	10/45	10/50	10/60	10/70
-------	-------	-------	-------	-------	-------	-------

DOPPELZYLINDER:

28/34	30/30	35/35	40/40	45/45	50/50	55/55	60/60
-------	-------	-------	-------	-------	-------	-------	-------

28/39	30/35	35/40	40/45	45/50	50/55	55/60	
-------	-------	-------	-------	-------	-------	-------	--

	30/40	35/45	40/50	45/55	50/60	55/65	
--	-------	-------	-------	-------	-------	-------	--

	30/45	35/50	40/55	45/60	50/65		
--	-------	-------	-------	-------	-------	--	--

	30/50	35/55	40/60	45/65	50/70		
--	-------	-------	-------	-------	-------	--	--

	30/55	35/60	40/65	45/70			
--	-------	-------	-------	-------	--	--	--

	30/60	35/65	40/70				
--	-------	-------	-------	--	--	--	--

	30/65	35/70					
--	-------	-------	--	--	--	--	--

	30/70						
--	-------	--	--	--	--	--	--

	30/80						
--	-------	--	--	--	--	--	--

	30/90						
--	-------	--	--	--	--	--	--

	30/100						
--	--------	--	--	--	--	--	--

	30/110						
--	--------	--	--	--	--	--	--

	30/120						
--	--------	--	--	--	--	--	--

DOPPELZYLINDER EC550 (5 SCHLÜSSEL)

28/34	30/30	35/35	40/40	45/45
-------	-------	-------	-------	-------

	30/35	35/40	40/45	45/50
--	-------	-------	-------	-------

	30/40	35/45	40/50	45/55
--	-------	-------	-------	-------

	30/45	35/55	40/55	
--	-------	-------	-------	--

	30/60			
--	-------	--	--	--

KNAUFZYLINDER:

Z28/K34	Z30/K30	Z35/K30	Z40/K30	Z45/K30	Z50/K30	Z55/K30	Z60/K30	Z65/K30	Z70/K30	Z80/K30	Z90/K30	Z100/K30	Z110/K30	Z120/K30
---------	---------	---------	---------	---------	---------	---------	---------	---------	---------	---------	---------	----------	----------	----------

	Z30/K35	Z35/K35	Z40/K35	Z45/K35	Z50/K35	Z55/K35	Z60/K35	Z65/K35	Z70/K35					
--	---------	---------	---------	---------	---------	---------	---------	---------	---------	--	--	--	--	--

	Z30/K40	Z35/K40	Z40/K40	Z45/K40	Z50/K40	Z55/K40	Z60/K40	Z65/K40	Z70/K40					
--	---------	---------	---------	---------	---------	---------	---------	---------	---------	--	--	--	--	--

	Z30/K45	Z35/K45	Z40/K45	Z45/K45	Z50/K45	Z55/K45	Z60/K45	Z65/K45						
--	---------	---------	---------	---------	---------	---------	---------	---------	--	--	--	--	--	--

	Z30/K50	Z35/K50	Z40/K50	Z45/K50	Z50/K50	Z55/K50	Z60/K50							
--	---------	---------	---------	---------	---------	---------	---------	--	--	--	--	--	--	--

	Z30/K55	Z35/K55	Z40/K55	Z45/K55	Z50/K55	Z55/K55								
--	---------	---------	---------	---------	---------	---------	--	--	--	--	--	--	--	--

	Z30/K60	Z35/K60	Z40/K60	Z45/K60	Z50/K60									
--	---------	---------	---------	---------	---------	--	--	--	--	--	--	--	--	--

	Z30/K65	Z35/K65	Z40/K65	Z45/K65										
--	---------	---------	---------	---------	--	--	--	--	--	--	--	--	--	--

	Z30/K70	Z35/K70	Z40/K70											
--	---------	---------	---------	--	--	--	--	--	--	--	--	--	--	--

	Z30/K80													
--	---------	--	--	--	--	--	--	--	--	--	--	--	--	--

	Z30/K90													
--	---------	--	--	--	--	--	--	--	--	--	--	--	--	--

AUSSENZYLINDER:

Ja

TÜRZYLINDER A93



TECHNISCHE DATEN

- Haus-Eingangstüren oder Wohnungs-Abschlusstüren
- Gleichschließend kombinierbar mit ABUS Panzerriegelschlössern, Tür-Zusatzschlössern und Vorhangschlössern, z.B. 86TI
- Die Ausführungen Doppel-, Halb- und Knaufzylinder erfüllen die Anforderungen entsprechend der DIN EN 1303:2015-08 Anhang A, Klasse B und sind somit für den Einsatz in Feuerschutz-/Rauchschutztüren geeignet
- DIN EN 1303 und DIN 18252 - geprüft; ISO 9001:2008
- Mit Not- und Gefahrenfunktion (beidseitig schließbar, auch wenn innen der Schlüssel steckt)
- Freilauffunktion optional verfügbar (geeignet für FZG-geprüfte Türen)
- Geprüfter Einsatz für RC2-Türen (in Verbindung mit einem entsprechenden Schutzbeschlag)
- Anbohrschutz durch gehärtete Stahlstifte
- 5-Stift-Zylinder
- 11mm langer Schlüsselhals (ideal für Ziehenschutzbeschläge)
- Umbauset A93 für Umbau in Knaufzylinder optional erhältlich
- inkl. 3 kodifizierte Schlüssel
- ABUS Global Protection Standard (GPS) 6

FEATURES



TECHNISCHE ZEICHNUNG: SEITE 379

FARBEN

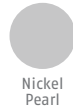

TESTSIEGEL



Artikel-bezeichnung	EAN	Art.-Grp.	Ausführung	Farbe	Rohling Nr.	Level	VE	UVP € inkl. MwSt.
A93NP NG 30/30 vs.	4003318 86145 1	06	Doppelzylinder	Nickel pearl	86123	6	10	43,90
A93NP NG 30/30 Service ohne Schlüssel	4003318 86247 2	06	Service-Doppelzylinder	Nickel pearl	86123	6	10	-
A93NP NG 28/34 vs.	4003318 86162 8	06	Doppelzylinder	Nickel pearl	86123	6	10	43,90
A93NP NG 28/34 Service ohne Schlüssel	4003318 86246 5	06	Service-Doppelzylinder	Nickel pearl	86123	6	10	-
A93NP 10/30 vs.	4003318 86149 9	06	Halbzylinder	Nickel pearl	86123	6	10	24,65
A93NP 10/30 Service ohne Schlüssel	4003318 86233 5	06	Service-Halbzylinder	Nickel pearl	86123	6	10	-
A93NP 10/27,5 vs.	4003318 97148 8	06	Halbzylinder	Nickel pearl	86123	6	10	24,65
A93NP 10/27,5 Service ohne Schlüssel	4003318 97149 5	06	Service-Halbzylinder	Nickel pearl	86123	6	10	-
A93KNP Z30/K30 vs.	4003318 86309 7	06	Knaufzylinder	Nickel pearl	86123	6	1	70,80
A93CRNP vs.	4003318 89006 2	06	Außenzylinder	Nickel pearl	86123	6	10	43,25
Mehrschlüssel A93	4003318 86122 2	00			86123		1	12,55
Ersatzschlüssel A93	4003318 86124 6	00			86123		1	19,70
Aufpreise (netto):								
Verlängerung je 5mm bis 100mm								3,85
Verlängerung je 5mm ab 105mm								5,95
Doppelzylinder gleichschließend								5,80
Halbzylinder gleichschließend								2,90
Doppelzylinder Code / gleichschließend lt. Muster								12,95
Halbzylinder Code / gleichschließend lt. Muster								6,50
FZG Kupplung für Freilauffunktion ohne N+G								-
Umbausets:								
Umbauset A93K 30mm	4003318 87625 7	06		Nickel pearl			10	-
Umbauset A93K 34mm	4003318 88222 7	06		Nickel pearl			10	-
Umbauset A93K 35mm	4003318 87626 4	06		Nickel pearl			10	-
Umbauset A93K 40mm	4003318 87627 1	06		Nickel pearl			10	-
Umbauset A93K 45mm	4003318 87628 8	06		Nickel pearl			10	-
Umbauset A93K 50mm	4003318 87629 5	06		Nickel pearl			10	-

DAS LÄNGENSORTIMENT A93

HALBZYLINDER:

10/27,5	10/30	10/35	10/40	10/45	10/50	10/55	10/60	10/65	10/70
10/75	10/80	10/85	10/90	10/100	10/110	10/120	10/130	10/140	10/150

DOPPELZYLINDER MIT NOT- UND GEFAHRENFUNKTION:

28/28	30/30	35/35	40/40	45/45	50/50	55/55	60/60	65/65	70/70
28/32	30/35	35/40	40/45	45/50	50/55	55/60	60/65	65/70	70/75
28/34	30/40	35/45	40/50	45/55	50/60	55/65	60/70	65/75	70/80
28/36	30/45	35/50	40/55	45/60	50/65	55/70	60/75	65/80	70/85
28/40	30/50	35/55	40/60	45/65	50/70	55/75	60/80	65/85	70/90
28/45	30/55	35/60	40/65	45/70	50/75	55/80	60/85	65/90	
	30/60	35/65	40/70	45/75	50/80	55/85	60/90	65/95	
	30/65	35/70	40/75	45/80	50/85	55/90	60/95		
	30/70	35/75	40/80	45/85	50/90	55/95	60/100		
	30/75	35/80	40/85	45/90	50/95	55/100			
	30/80	35/85	40/90	45/95	50/100	55/105			
	30/85	35/90	40/95	45/100	50/105				
	30/90	35/95	40/100	45/105	50/110				
	30/95	35/100	40/105	45/110					
	30/100	35/105	40/110	45/115					
	30/105	35/110	40/115						
	30/110	35/115	40/120						
	30/115	35/120							
	30/120	35/125							
	30/125								
	30/130								

Türzylinder

KNAUFZYLINDER:

Identisches Längensortiment wie Doppelzylinderlängen ab 30 mm Knaufseite

AUSSENZYLINDER:

Ja

TÜRZYLINDER C73



TECHNISCHE DATEN

- Geprüft nach DIN EN 1303, DIN 18252, ISO 9001:2008
- Mit Not- und Gefahrenfunktion (beidseitig schließbar, auch wenn innen der Schlüssel steckt)
- Pilzkopf-Gehäusestifte erhöhen den Picking- und Manipulations-Widerstand
- Parazentrisches Schlüsselprofil gegen raffinierte Öffnungsversuche
- 5-Stift-Zylinder
- Hochwertige Materialien: Lange Lebensdauer durch verschleißarme Werkstoffe
- Drei Schlüssel inklusive
- ABUS Global Protection Standard (GPS) 6

FEATURES



TECHNISCHE ZEICHNUNG: SEITE 379

FARBEN



Artikel- bezeichnung	EAN	Art.- Grp.	Ausführung	Farbe	Rohling Nr.	Level	VE	UVP € inkl. MwSt.
C73N 30/30 vs.	4003318 02563 1	06	Doppelzylinder	vernickelt	10023	6	10	37,85
C73N 30/30 Service ohne Schlüssel	4003318 27636 1	06	Service-Doppelzylinder	vernickelt	10023	6	10	-
C73N 28/34 vs.	4003318 09055 4	06	Doppelzylinder	vernickelt	10023	6	10	37,85
C73N 28/34 Service ohne Schlüssel	4003318 27633 0	06	Service-Doppelzylinder	vernickelt	10023	6	10	-
Mehrschlüssel Zylinderschlösser	4003318 02684 3	00		vernickelt			1	9,80
Ersatzschlüssel C73, C83	4003318 27330 8	00		vernickelt			1	15,90
Aufpreise (netto):								
Verlängerung einseitig 5mm								3,35
Verlängerung je 10mm bis 100mm								6,90
Verlängerung je 10mm ab 105mm								9,75
Doppelzylinder gleichschließend								2,50
Doppelzylinder Code / gleichschließend lt. Muster								6,20
Freilauffunktion								-

TÜRZYLINDER C83



TECHNISCHE DATEN

- Haus-Eingangstüren oder Wohnungs-Abschlusstüren, Außenzylinder CR84 für Tür-Zusatzschlösser
- Gleichschließend kombinierbar mit ABUS Panzerriegeln, Tür-Zusatzschlössern und Vorhängeschlössern, z.B. 85, 86TI und 83
- Zylinder ab 60 mm erfüllen die Anforderungen entsprechend der DIN EN 1303:2015-08 Anhang A, Klasse B und sind somit für den Einsatz in Feuerschutz-/Rauchschutztüren geeignet.
- Geprüft nach DIN EN 1303, DIN 18252, ISO 9001:2008
- Pilzkopf-Gehäusestifte erhöhen den Picking- und Manipulationswiderstand
- Parazentrisches Schlüsselprofil gegen raffinierte Öffnungsversuche
- 5-Stift-Zylinder
- Hochwertige Materialien: Lange Lebensdauer durch verschleißarme Werkstoffe
- Drei Schlüssel inklusive
- ABUS Global Protection Standard (GPS) 5

FEATURES



TECHNISCHE ZEICHNUNG: SEITE 380

FARBEN



Nickel

Artikel-bezeichnung	EAN	Art.-Grp.	Ausführung	Farbe	Rohling Nr.	Level	VE	UVP € inkl. MwSt.
C83N 30/30 vs.	4003318 03002	06	Doppelzylinder	vernickelt	10023	5	10	26,35
C83N 30/30 Service ohne Schlüssel	4003318 27609	06	Service-Doppelzylinder	vernickelt	10023	5	10	-
C83N 28/34 vs.	4003318 04611	06	Doppelzylinder	vernickelt	10023	5	10	26,35
C83N 28/34 Service ohne Schlüssel	4003318 27606	06	Service-Doppelzylinder	vernickelt	10023	5	10	-
C83N 10/30 vs.	4003318 03275	06	Halbzylinder	vernickelt	10023	5	10	20,55
C83N 10/30 Service ohne Schlüssel	4003318 27654	06	Service-Halbzylinder	vernickelt	10023	5	10	-
K82N Z30/K30 vs.	4003318 00503	06	Knaufzylinder	vernickelt	10023	5	10	57,30
K82N Z30/K30 Service ohne Schlüssel	4003318 42289	06	Service-Knaufzylinder	vernickelt	10023	5	10	-
CR84 N vs.	4003318 02534	06	Außenzylinder	vernickelt	10023	5	20	33,95
Mehrschlüssel Zylinderschlösser	4003318 02684	00		vernickelt			1	9,80
Ersatzschlüssel C73, C83	4003318 27330	00		vernickelt			1	15,90
Aufpreise (netto):								
Verlängerung einseitig 5mm								3,35
Verlängerung je 10mm bis 100mm								6,90
Verlängerung je 10mm ab 105mm								9,75
Doppelzylinder gleichschließend								2,50
Halbzylinder gleichschließend								1,25
Doppelzylinder Code / gleichschließend lt. Muster								6,20
Halbzylinder Code / gleichschließend lt. Muster								3,15

DAS LÄNGENSORTIMENT C73 / C83 / K82

DOPPELZYLINDER C73:

28/34	30/30	35/35	40/40	45/45	50/50	55/55	60/60	65/65	70/70
28/36	30/35	35/40	40/45	45/50	50/55	55/60	60/65		
28/40	30/40	35/45	40/50	45/55	50/60	55/65	60/70		
	30/45	35/50	40/55	45/60	50/65	55/70			
	30/50	35/55	40/60	45/65	50/70				
	30/55	35/60	40/65	45/70					
	30/60	35/65	40/70	45/75					
	30/65	35/70	40/75	45/80					
	30/70	35/75	40/80						
	30/75	35/80							
	30/80								
	30/85								
	30/90								
	30/100								

HALBZYLINDER C83:

10/30	10/35	10/40	10/45	10/50	10/55	10/60	10/65	10/70	10/80	10/90
-------	-------	-------	-------	-------	-------	-------	-------	-------	-------	-------

DOPPELZYLINDER C83:

28/28	30/30	35/35	40/40	45/45	50/50
28/31	30/35	35/40	40/45	45/50	
28/34	30/40	35/45	40/50	45/55	
28/36	30/45	35/50	40/55		
28/40	30/50	35/55	40/60		
	30/55	35/60			
	30/60	35/65			
	30/65				
	30/70				

KNAUFZYLINDER K82:

Z28/K34	Z30/K30	Z34/K28	Z35/K30	Z36/K28	Z40/K28	Z45/K30	Z50/K30	Z55/K30	Z60/K30	Z65/K30	Z70/K30	Z75/K30	Z80/K30	Z85/K30
Z28/K36	Z30/K35		Z35/K35		Z40/K30	Z45/K35	Z50/K35	Z55/K35	Z60/K35	Z65/K35	Z70/K35	Z75/K35	Z80/K35	
Z28/K40	Z30/K40		Z35/K40		Z40/K35	Z45/K40	Z50/K40	Z55/K40	Z60/K40	Z65/K40	Z70/K40	Z75/K40	Z80/K40	
	Z30/K45		Z35/K45		Z40/K40	Z45/K45	Z50/K45	Z55/K45	Z60/K45	Z65/K45	Z70/K45	Z75/K45	Z80/K45	
	Z30/K50		Z35/K50		Z40/K45	Z45/K50	Z50/K50	Z55/K50	Z60/K50	Z65/K50	Z70/K50			
	Z30/K55		Z35/K55		Z40/K50	Z45/K55	Z50/K55	Z55/K55	Z60/K55	Z65/K55	Z70/K55			
	Z30/K60		Z35/K60		Z40/K55	Z45/K60	Z50/K60	Z55/K60	Z60/K60	Z65/K60	Z70/K60			
	Z30/K65		Z35/K65		Z40/K60	Z45/K65	Z50/K65	Z55/K65	Z60/K65	Z65/K65				
	Z30/K70		Z35/K70		Z40/K65	Z45/K70	Z50/K70	Z55/K70	Z60/K70		Z70/K70			
					Z40/K70									

AUSSENZYLINDER:

Ja

KURZZYLINDER C42TI / C50TI / C51TI

NEU

SECURITY LEVEL 1 2 **3** 4 5 6 7 8 9 10 MAX



TECHNISCHE DATEN

- Geeignet für dünne Eingangstüren und Metalltüren
- Pilzkopf-Gegenstifte sorgen für einen wirksamen Picking- und Manipulations-Widerstand
- Parazentrisches Schlüsselprofil gegen raffinierte Öffnungsversuche
- Hochwertige Materialien: Lange Lebensdauer durch verschleißfeste Werkstoffe
- C42TI ST und C51TI ST: 3-Stift-Zylinder
- C50TI ST: 4-Stift-Zylinder
- Drei Schlüssel inklusive
- ABUS Global Protection Standard (GPS) 3

FEATURES



FARBEN



Artikel-bezeichnung	EAN	Art.-Grp.	Ausführung	Farbe	Rohling Nr.	Level	VE	UVP € inkl. MwSt.
C42TI ST 21/21 vs.	4003318 95027 8	06	Doppelzylinder	silber	95016	3	10	26,35
C50TI ST 25/25 vs.	4003318 95030 8	06	Doppelzylinder	silber	95017	3	10	26,35
C51TI ST 21/26 vs.	4003318 95032 2	06	Doppelzylinder	silber	95016	3	10	26,35
Mehrschlüssel C42TI, C51TI, TI11 21/21, C42, C51	4003318 95018 6	00		vernickelt			1	9,80
Mehrschlüssel C50TI, TI11 25/25, C50, C60	4003318 95021 6	00		vernickelt			1	9,80
Ersatzschlüssel C42TI, C51TI, TI11 21/21, C42, C51	4003318 95022 3	00		vernickelt			1	15,90
Ersatzschlüssel C50TI, TI11 25/25, C50, C60	4003318 95023 0	00		vernickelt			1	15,90
Aufpreise (netto):								
Doppelzylinder gleichschließend								2,50
Doppelzylinder Code / gleichschließend lt. Muster								6,20

TÜRZYLINDER KNAUF- HALBZYLINDER



TECHNISCHE DATEN

- 12-fach verstellbarer Schließbart
- Außenkontur von Europrofilzylindern
- Geeignet für Türen, die nur von innen zu verriegeln sind
- Sondereinsatzgebiete wie z. B. Schaltschränke oder Toilettentüren
- Geeignet für den Einsatz in Panzerriegeln

FARBEN



Nickel
Pearl

Artikel- bezeichnung	EAN	Art.- Grp.	Ausführung	Farbe	Rohling Nr.	Level	VE	UVP € inkl. MwSt.
Knauf-Halbzylinder NP 10/K30	4003318 67117 3	06		Nickel pearl			10	36,25
Knauf-Halbzylinder NP 10/K35	4003318 67118 0	06		Nickel pearl			10	39,30
Knauf-Halbzylinder NP 10/K40	4003318 67119 7	06		Nickel pearl			10	42,55
Knauf-Halbzylinder NP 10/K45	4003318 67120 3	06		Nickel pearl			10	48,85
Knauf-Halbzylinder NP 10/K50	4003318 67121 0	06		Nickel pearl			10	48,85
Knauf-Halbzylinder NP 10/K55	4003318 97202 7	06		Nickel pearl			1	55,15
Knauf-Halbzylinder NP 10/K60	4003318 97203 4	06		Nickel pearl			1	55,15
Knauf-Halbzylinder NP 10/K65	4003318 97204 1	06		Nickel pearl			1	61,45
Knauf-Halbzylinder NP 10/K70	4003318 97205 8	06		Nickel pearl			1	61,45

TÜRZYLINDER TI12/TI14



TECHNISCHE DATEN

- Haus-Eingangstüren oder Wohnungs-Abschlusstüren
- Gleichschließend kombinierbar mit ABUS Panzerriegeln und Vorhangschlössern 86TI/55
- Entspricht DIN EN 1303, ISO9001:2008
- TI14: Mit Not- und Gefahrenfunktion (beidseitig schließbar, auch wenn innen der Schlüssel steckt)
- Zylinderkörper aus TITALIUM Spezialaluminium
- Parazentrisches Schlüsselprofil gegen raffinierte Öffnungsversuche
- 5-Stift-Zylinder
- Hochwertige Materialien: Lange Lebensdauer durch verschleißarme
- Umbauset KT114 für Umbau in Knaufzylinder optional erhältlich
- Drei Schlüssel inklusive
- ABUS Global Protection Standard (GPS) 4

FEATURES



TECHNISCHE ZEICHNUNG: SEITE 380

FARBEN



Nickel

Artikel-bezeichnung	EAN	Art.-Grp.	Ausführung	Farbe	Rohling Nr.	Level	VE	UVP € inkl. MwSt.
TI14ST 28/34 vs.	4003318 06795 2	06	Doppelzylinder	silber	05523	4	10	-
TI14ST 28/34 Service ohne Schlüssel	4003318 79303 5	06	Service-Doppelzylinder	silber	05523	4	10	-
TI14ST 30/30 vs.	4003318 06796 9	06	Doppelzylinder	silber	05523	4	10	-
TI14ST 30/30 Service ohne Schlüssel	4003318 79304 2	06	Service-Doppelzylinder	silber	05523	4	10	-
TI14ST 30/35 vs.	4003318 06805 8	06	Doppelzylinder	silber	05523	4	10	-
TI14ST 30/35 Service ohne Schlüssel	4003318 79305 9	06	Service-Doppelzylinder	silber	05523	4	10	-
TI14ST 30/40 vs.	4003318 06831 7	06	Doppelzylinder	silber	05523	4	10	-
TI14ST 30/40 Service ohne Schlüssel	4003318 79306 6	06	Service-Doppelzylinder	silber	05523	4	10	-
TI14ST 30/45 vs.	4003318 06839 3	06	Doppelzylinder	silber	05523	4	10	-
TI14ST 30/45 Service ohne Schlüssel	4003318 79307 3	06	Service-Doppelzylinder	silber	05523	4	10	-
TI14ST 30/50 vs.	4003318 06848 5	06	Doppelzylinder	silber	05523	4	10	-
TI14ST 30/50 Service ohne Schlüssel	4003318 79308 0	06	Service-Doppelzylinder	silber	05523	4	10	-
TI14ST 30/55 vs.	4003318 79293 9	06	Doppelzylinder	silber	05523	4	10	-
TI14ST 30/55 Service ohne Schlüssel	4003318 79309 7	06	Service-Doppelzylinder	silber	05523	4	10	-
TI14ST 30/60 vs.	4003318 79294 6	06	Doppelzylinder	silber	05523	4	10	-
TI14ST 30/60 Service ohne Schlüssel	4003318 79310 3	06	Service-Doppelzylinder	silber	05523	4	10	-
TI14ST 35/35 vs.	4003318 06855 3	06	Doppelzylinder	silber	05523	4	10	-
TI14ST 35/35 Service ohne Schlüssel	4003318 79311 0	06	Service-Doppelzylinder	silber	05523	4	10	-
TI14ST 35/40 vs.	4003318 06909 3	06	Doppelzylinder	silber	05523	4	10	-
TI14ST 35/40 Service ohne Schlüssel	4003318 79312 7	06	Service-Doppelzylinder	silber	05523	4	10	-
TI14ST 35/45 vs.	4003318 06915 4	06	Doppelzylinder	silber	05523	4	10	-
TI14ST 35/45 Service ohne Schlüssel	4003318 79313 4	06	Service-Doppelzylinder	silber	05523	4	10	-
TI14ST 35/50 vs.	4003318 06920 8	06	Doppelzylinder	silber	05523	4	10	-
TI14ST 35/50 Service ohne Schlüssel	4003318 79314 1	06	Service-Doppelzylinder	silber	05523	4	10	-
TI14ST 35/55 vs.	4003318 06921 5	06	Doppelzylinder	silber	05523	4	10	-
TI14ST 35/55 Service ohne Schlüssel	4003318 79315 8	06	Service-Doppelzylinder	silber	05523	4	10	-
TI14ST 35/60 vs.	4003318 79295 3	06	Doppelzylinder	silber	05523	4	10	-
TI14ST 35/60 Service ohne Schlüssel	4003318 79316 5	06	Service-Doppelzylinder	silber	05523	4	10	-
TI14ST 40/40 vs.	4003318 06923 9	06	Doppelzylinder	silber	05523	4	10	-
TI14ST 40/40 Service ohne Schlüssel	4003318 79317 2	06	Service-Doppelzylinder	silber	05523	4	10	-
TI14ST 40/45 vs.	4003318 06939 0	06	Doppelzylinder	silber	05523	4	10	-
TI14ST 40/45 Service ohne Schlüssel	4003318 79318 9	06	Service-Doppelzylinder	silber	05523	4	10	-
TI14ST 40/50 vs.	4003318 06940 6	06	Doppelzylinder	silber	05523	4	10	-

Artikel- bezeichnung	EAN	Art.- Grp.	Ausführung	Farbe	Rohling Nr.	Level	VE	UVP € inkl. MwSt.
TI14ST 40/50 Service ohne Schlüssel	4003318 79319 6	06	Service-Doppelzylinder	silber	05523	4	10	-
TI14ST 40/55 vs.	4003318 79296 0	06	Doppelzylinder	silber	05523	4	10	-
TI14ST 40/55 Service ohne Schlüssel	4003318 79320 2	06	Service-Doppelzylinder	silber	05523	4	10	-
TI14ST 40/60 vs.	4003318 79297 7	06	Doppelzylinder	silber	05523	4	10	-
TI14ST 40/60 Service ohne Schlüssel	4003318 79321 9	06	Service-Doppelzylinder	silber	05523	4	10	-
TI14ST 45/45 vs.	4003318 06941 3	06	Doppelzylinder	silber	05523	4	10	-
TI14ST 45/45 Service ohne Schlüssel	4003318 79322 6	06	Service-Doppelzylinder	silber	05523	4	10	-
TI14ST 45/50 vs.	4003318 06942 0	06	Doppelzylinder	silber	05523	4	10	-
TI14ST 45/50 Service ohne Schlüssel	4003318 79323 3	06	Service-Doppelzylinder	silber	05523	4	10	-
TI14ST 45/55 vs.	4003318 79298 4	06	Doppelzylinder	silber	05523	4	10	-
TI14ST 45/55 Service ohne Schlüssel	4003318 79324 0	06	Service-Doppelzylinder	silber	05523	4	10	-
TI14ST 45/60 vs.	4003318 79299 1	06	Doppelzylinder	silber	05523	4	10	-
TI14ST 45/60 Service ohne Schlüssel	4003318 79325 7	06	Service-Doppelzylinder	silber	05523	4	10	-
TI12ST 10/30 vs.	4003318 05522 5	06	Halbzylinder	silber	05523	4	10	-
TI12ST 10/30 Service ohne Schlüssel	4003318 79300 4	06	Service-Halbzylinder	silber	05523	4	10	-
TI12ST 10/35 vs.	4003318 07980 1	06	Halbzylinder	silber	05523	4	10	-
TI12ST 10/35 Service ohne Schlüssel	4003318 79301 1	06	Service-Halbzylinder	silber	05523	4	10	-
Mehrschlüssel TI12/TI14	4003318 38908 5	00					1	10,70
Ersatzschlüssel TI12, TI14	4003318 38909 2	00					1	16,40
Aufpreise:								
Doppelzylinder gleichschließend								-
Halbzylinder gleichschließend								-

Artikel- bezeichnung	EAN	Art.- Grp.	Ausführung	Farbe	VE	UVP € inkl. MwSt.
Umbauset KT114 30mm	4003318 80943 9	06			10	-
Umbauset KT114 35mm	4003318 80944 6	06			10	-
Umbauset KT114 40mm	4003318 80945 3	06			10	-
Umbauset KT114 45mm	4003318 80946 0	06			10	-
Umbauset KT114 50mm	4003318 80947 7	06			10	-

BLINDZYLINDER TI



TECHNISCHE DATEN

- Für Türen mit PZ-Lochung, die nicht verriegelt werden sollen/dürfen
- Blindzylinder in einem umfangreichen Längensortiment verfügbar
- Blindzylinder kann bei 18 Gesamtlängen von 35-120 mm in 82 Längenvariationen
- Zylinder ab 60 mm erfüllen die Anforderungen entsprechend der DIN EN 1303:2015-08 Anhang A, Klasse B und sind somit für den Einsatz in Feuerschutz-/Rauchschutztüren geeignet.
- Mehrere Stulpschraubenbohrungen ermöglichen den Einbau des Blindzylinders in diversen Längenvariationen (z.B. 60 mm Gesamtlänge = 10/50, 25/35, 30/30)
- Inkl. Stulpschraube M5x80

FARBEN



silber

Artikel- bezeichnung	EAN	Art.- Grp.	Ausführung	Level	VE	UVP € inkl. MwSt.
Blindzylinder TI 35mm	4003318 58418 3	06	10/25		10	11,70
Blindzylinder TI 40mm	4003318 58419 0	06	10/30		10	12,55
Blindzylinder TI 45mm	4003318 58420 6	06	10/35		10	13,35
Blindzylinder TI 50mm	4003318 58421 3	06	10/40, 25/25		10	14,10
Blindzylinder TI 55mm	4003318 58422 0	06	10/45, 27/27		10	14,85
Blindzylinder TI 60mm	4003318 58423 7	06	10/50, 25/35, 30/30		10	15,70
Blindzylinder TI 65mm	4003318 58424 4	06	10/55, 25/40, 30/35		10	16,45
Blindzylinder TI 70mm	4003318 58425 1	06	10/60, 25/45, 30/40, 35/35		10	17,20
Blindzylinder TI 75mm	4003318 58426 8	06	10/65, 25/50, 30/45, 35/40		10	18,00
Blindzylinder TI 80mm	4003318 58427 5	06	10/70, 25/55, 30/50, 35/45, 40/40		10	18,75
Blindzylinder TI 85mm	4003318 58428 2	06	10/75, 25/60, 30/55, 35/50, 40/45		10	19,65
Blindzylinder TI 90mm	4003318 58429 9	06	10/80, 25/65, 30/60, 35/55, 40/50, 45/45		10	20,40
Blindzylinder TI 95mm	4003318 58430 5	06	10/85, 25/70, 30/65, 35/60, 40/55, 45/50		10	21,15
Blindzylinder TI 100mm	4003318 58413 8	06	10/90, 25/75, 30/70, 35/65, 40/60, 45/55, 50/50		10	22,00
Blindzylinder TI 105mm	4003318 58414 5	06	10/95, 25/80, 30/75, 35/70, 40/65, 45/60, 50/55		10	22,75
Blindzylinder TI 110mm	4003318 58415 2	06	10/100, 25/85, 30/80, 35/75, 40/70, 45/65, 50/60, 55/55		10	23,55
Blindzylinder TI 115mm	4003318 58416 9	06	10/105, 25/90, 30/85, 35/80, 40/75, 45/70, 50/65, 55/60		10	24,30
Blindzylinder TI 120mm	4003318 58417 6	06	10/110, 25/95, 30/90, 35/85, 40/80, 45/75, 50/70, 55/65, 60/60		10	25,05

DAS LÄNGENSORTIMENT BLINDZYLINDER TI

BLINDZYLINDERLÄNGE GEEIGNET FÜR ABMESSUNG

Blindzylinder TI35 mm	10/25									
Blindzylinder TI40 mm	10/30									
Blindzylinder TI45 mm	10/35									
Blindzylinder TI50 mm	10/40	25/25								
Blindzylinder TI55 mm	10/45	27/27								
Blindzylinder TI60 mm	10/50	25/35	30/30							
Blindzylinder TI65 mm	10/55	25/40	30/35							
Blindzylinder TI70 mm	10/60	25/45	30/40	35/35						
Blindzylinder TI75 mm	10/65	25/50	30/45	35/40						
Blindzylinder TI80 mm	10/70	25/55	30/50	35/45	40/40					
Blindzylinder TI85 mm	10/75	25/60	30/55	35/50	40/45					
Blindzylinder TI90 mm	10/80	25/65	30/60	35/55	40/50	45/45				
Blindzylinder TI95 mm	10/85	25/70	30/65	35/60	40/55	45/50				
Blindzylinder TI100 mm	10/90	25/75	30/70	35/65	40/60	45/55	50/50			
Blindzylinder TI105 mm	10/95	25/80	30/75	35/70	40/65	45/60	50/55			
Blindzylinder TI110 mm	10/100	25/85	30/80	35/75	40/70	45/65	50/60	55/55		
Blindzylinder TI115 mm	10/105	25/90	30/85	35/80	40/75	45/70	50/65	55/60		
Blindzylinder TI120 mm	10/110	25/95	30/90	35/85	40/80	45/75	50/70	55/65	60/60	

BLINDZYLINDER BLINDFLEX



NEU

TECHNISCHE DATEN

- Für Türen mit PZ-Lochung, die nicht verriegelt werden sollen/dürfen
- Für unterschiedliche Türstärken geeignet (Größe M = 50 - 76 mm, Größe L = 77 - 132 mm)
- Flexibler Blindzylinder für unterschiedliche Türstärken
- Zylinder erfüllen die Anforderungen entsprechend der DIN EN 1303:2015-08 Anhang A und sind somit für den Einsatz in Feuerschutz-/Rauchschutztüren geeignet.
- Schnelle Montage ohne Werkzeug und Schraube
- Zink-Druckguss mit vernickelter, kratzfester Oberfläche

FEATURES



FARBEN



Nickel

Artikel- bezeichnung	EAN	Art.- Grp.	Ausführung	Farbe	Rohling Nr.	Level	VE	UVP € inkl. MwSt.
BlindFlex N M	4003318 91517 8	06	M - 50-76 mm	vernickelt			10	12,55
BlindFlex N L	4003318 91518 5	06	L - 77-132 mm	vernickelt			10	13,60

UNIVERSAL HEBELZYLINDER UH20



TECHNISCHE DATEN

- Geeignet als Möbelzylinder, für Spindschränke, Schaltschränke, Schaukästen und Briefkästen.
- Zwei Schlüssel inklusive
- Der Universalhebelzylinder besteht aus vernickeltem Zinkdruckguss.
- Riegel im 90° Winkel verstellbar
- Außendurchmesser: 23 mm
- Zylinderdurchmesser: 15,8 mm
- Zwei Schlüssel inklusive

TECHNISCHE ZEICHNUNG: SEITE 381

FARBEN



vernickelt

Artikel- bezeichnung	EAN	Art.- Grp.	Ausführung	Farbe	Rohling Nr.	Level	VE	UVP € inkl. MwSt.
UH20	4003318 40049 0	06		vernickelt			10	8,70



A woman with her hair in a bun, wearing a light-colored sweater, is shown in profile from the chest up. She is looking out of a window. The entire image is overlaid with a semi-transparent blue filter. The text 'TÜR-SICHERHEIT' is written in large, white, bold, sans-serif capital letters across the lower half of the image.

TÜR- SICHERHEIT

ALLES RUND UMS THEMA TÜRSICHERHEIT

SO SICHERN SIE RICHTIG

DIE EINGANGSTÜR

Die Eingangstür ist neben Fenstern und Terrassentüren ein beliebter Einstiegsweg für ungebetene Gäste. Um die Tür und damit Heim und Familie zu schützen, sollte daher in die Sicherheit der Tür investiert werden. Fast alle Türen lassen sich nachträglich mit einbruchhemmenden Elementen absichern, sodass man nicht direkt eine neue Eingangstür einbauen lassen muss.

Bei der Türsicherheit wird zwischen dem Basisschutz und der mechanischen Grundsicherung unterschieden. Zur Basisausstattung jeder Eingangstür gehören:



TÜRSCHUTZ-
BESCHLAG



TÜR-
ZYLINDER



EINSTECK-
SCHLOSS



SCHLIESS-
BLECH

MECHANISCHER GRUNDSCHUTZ

Der mechanische Grundschutz wird durch die fachgerechte Montage von einem zusätzlichen Türschloss wie einem Panzerriegelschloss oder alternativ einem Tür-Zusatzschloss und Scharnierseitensicherungen erreicht. Voraussetzung ist eine ausreichende Stabilität der Türkonstruktion.



PANZER-
RIEGEL



TÜR-
ZUSATZSCHLOSS



SCHANIERSEITEN-
SICHERUNG

ERWEITERUNG

Zudem gibt es im ABUS Portfolio noch einige weitere Produkte, die Türen sicherer und komfortabler machen.



TÜRKETTEN/
TÜRRIEGEL



TÜR-
SPIONE



TÜR-
SCHLIESSER



ELEK.
TÜRÖFFNER



AUFSCRAUB-
SCHLÖSSER

HINWEIS:

BEACHTEN SIE FOLGENDES, UM IHRE TÜR OPTIMAL ZU SICHERN: PRO LAUFENDEM METER SOLLTEN SIE JE EINE ZUSATZ- ODER SCHANIERSEITENSICHERUNG ANBRINGEN.

WIE WIRD EINGEBROCHEN?

EINBRÜCHE DURCH HAUS UND WOHNUNGSTÜREN

72,83 %
AUFHEBELN

11,50 %
SONSTIGES

7,35 %
KÖRPERLICHE
GEWALT

6,46 %
EINWIRKUNG
AUF TÜRZYLINDER

1,12 %
TÜR GEÖFFNET /
UNVERSIEGELT

0,74 %
TÜRBLATTBRUCH

DIE GESICHERTE TÜR

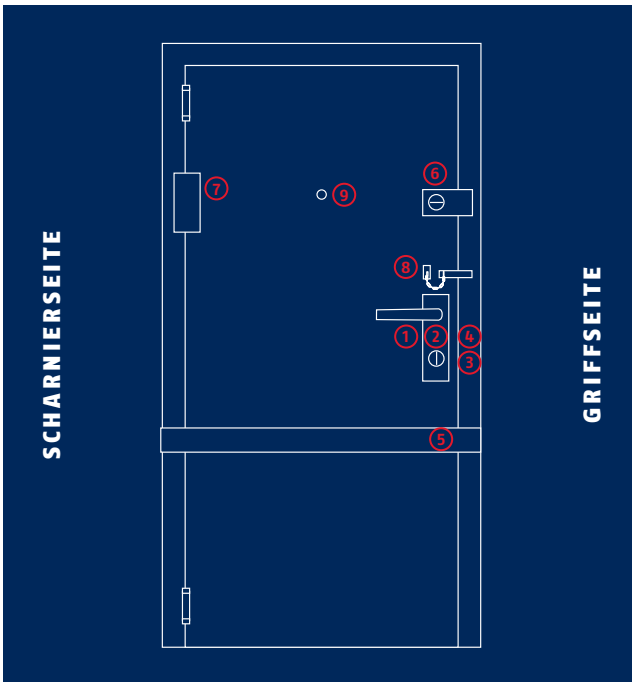

- ① SICHERHEITSSCHUTZBESCHLAG // Z. B. KLZ5714
- ② TÜRZYLINDER // Z. B. XP20S, EC880, EC660
- ③ EINSTECKSCHLOSS // Z. B. TKZ40
- ④ SICHERHEITSSCHLIESSBLECH // Z. B. SSB400
- ⑤ PANZERRIEGEL // Z. B. PR2800
- ⑥ TÜR-ZUSATZSCHLOSS // Z. B. 7030, 7010
- ⑦ SCHARNERSEITENSICHERUNG // Z. B. TAS112, TAS102, TAS82
- ⑧ TÜRKETTE // Z. B. SK89, SK78, SK66
- ⑨ TÜRSPION // Z. B. DTS3214 , 2300, 2200

BESONDERHEITEN

DIN links und DIN rechts

Bei manchen ABUS Produkten ist es wichtig zu wissen was genau DIN links und DIN rechts bedeutet, da einige Produkte nur für eine Seite verwendet werden können. Anhand der Skizze können Sie sehen, was DIN links oder DIN rechts bedeutet.



DIN LINKS



DIN RECHTS

Profile

ABUS hat drei verschiedene Profile im Angebot. Das PZ-Profil für Türen mit Türzylindern, Das Buntbart-Schloss für konventionelle Innentüren und den Vierkant für Bad- oder WC-Türen.



PZ



BUNTBART



VIERKANT

Maße

Je nachdem um welche Tür es sich handelt können die Maße von Beschlägen und Einsteckschlössern variieren. Die folgenden drei Maße sind entscheidend:

ENTFERNUNGSMAB



KORRIDORTÜR 72 MM
BADEZIMMERTÜR 78 MM
HAUSTÜR 92 MM

DORNMAß



KORRIDORTÜR 55 MM
FEUERSCHUTZTÜR 65 MM
HAUSTÜR 65 MM

NUSSMAß (VIERKANT)



KORRIDORTÜR 8 MM
FEUERSCHUTZTÜR 9 MM
HAUSTÜR 10 MM

ÜBERSICHT TÜRSICHERHEIT

PANZERRIEGEL



PR2800
Seite 165 - 166



PR2700
Seite 167 - 168



PR2660
Seite 169 - 170



PR1500
Seite 171



PR1400
Seite 172

**ZUBEHÖR
AB SEITE 173**

TÜR-STANGENSCHLOSS



TSS550
Seite 177 - 178

**ZUBEHÖR
AB SEITE 179**

TÜR-ZUSATZSCHLÖSSER



7035
Seite 180



7030
Seite 180



7025A
Seite 181



7025
Seite 181



7010A
Seite 182



7010
Seite 182



7535
Seite 183



7530
Seite 183



7525
Seite 184



7510
Seite 184

**ZUBEHÖR
AB SEITE 185**

SCHARNIERSEITENSICHERUNGEN



TAS112
Seite 187



TAS102
Seite 187

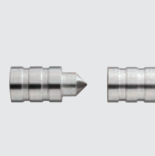

TAS82
Seite 187

TÜRKETTEN



SK78
Seite 188



SK79
Seite 188



SK89
Seite 188



SK99
Seite 189



SK66
Seite 189



SK69
Seite 189

SCHUTZBESCHLÄGE



HLZS814 ECKIG
Seite 191



HLZS814 RUND
Seite 191



KLZS714 ECKIG
Seite 192



KLZS714 RUND
Seite 192



KLZS714 FS
Seite 193



KKZS700
Seite 194



KKZS700 FS
Seite 194



HLT612
Seite 195



KLT512
Seite 196



KLT512 FS
Seite 196



KKT512
Seite 197



KKT512 FS
Seite 197



SRG92N ZS
Seite 198



SRG92N
Seite 198



SRG72N
Seite 199

NEU



HLS214 ZS
Seite 200



KLS114 ZS
Seite 200



HLS214
Seite 201



KLS114
Seite 201



KFG ECKIG
Seite 202



KFG RUND
Seite 202



NEU

Reduzierhülse
Seite 203

SCHUTZROSETTEN



RSZS316
Seite 204



RHZS415
Seite 204

EINSTECKSCHLÖSSER



ESHT PZ rund
Seite 208



ESHT PZ kätig
Seite 208



ES PZ3
Seite 209



ES PZ2 rund
Seite 209



ES PZ2 kätig
Seite 210



ESK PZ2 universal
Seite 210



ES TGL PZ
Seite 211



TKZ40
Seite 211



ES SI PZ
Seite 212



EFS65
Seite 212



EFS PZ
Seite 213

NEU



ES BB rund
Seite 213



ES BB2 kätig
Seite 214



ES BB universal
Seite 214



ESS
Seite 215



ES WC rund
Seite 215

ÜBERSICHT TÜRSICHERHEIT

EINSTECKSCHLÖSSER



ES WC kántig
Seite 216



ES Bad universal
Seite 216



ESR PZ
Seite 217



Buntbart-Einsatz
Seite 217

SCHLIESSBLECHE



WSBHT190
Seite 218



WSB300
Seite 218



SSB400
Seite 219



WSB170
Seite 219



WSB170 KU
Seite 220



WSB250 EÖ
Seite 220



WST
Seite 221



SB
Seite 221



FSB250 EÖ
Seite 222



LSB170
Seite 222

AUFSCHRAUBSCHLÖSSER



ASS PZ
Seite 223



ASS BB
Seite 223

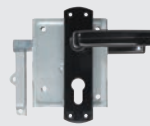

ASS HF PZ
Seite 224



ASS HF BB
Seite 224



ASS SF PZ
Seite 225



ASS SF BB
Seite 225

ERSATZSCHLÜSSEL EINSTECK- UND AUFSCHRAUBSCHLÖSSER



Seite 226

TÜRÖFFNER



ET85
Seite 227



ET75
Seite 227



ET80
Seite 228



ET70
Seite 228



MT90
Seite 229

BAUSCHLÜSSEL

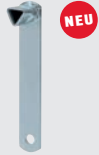

NEU



FW-Schlüssel
Seite 230

BS universal
Seite 230

B8
Seite 230

NBS (gekröpft)
Seite 231

DS
Seite 231

TÜRSCHLIESSER



9603
Seite 233

8103
Seite 233

8603
Seite 234

7603
Seite 234

AC7436
Seite 235

AC7303
Seite 235

AC7124
Seite 236

AC7023
Seite 236

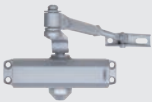

AC4223
Seite 237

2603
Seite 237

DIGITALE TÜRSPIONE



DTS3214rec
Seite 238

DTS3214
Seite 239

TÜRSPIONE



2300
Seite 240

2200
Seite 240

1200
Seite 241

2160
Seite 241

**ZUBEHÖR
AB SEITE 242**

PANZERRIEGEL CHECKLISTE

Verwendungsmöglichkeiten	PR2800	PR2700	PR2660	PR1500	PR1400
Haus-, Korridor-, Keller-, Nebentür: von innen und außen schließbar	<input type="checkbox"/>	<input type="checkbox"/>	<input type="checkbox"/>	–	–
Für spaltbreite Öffnung der Tür optionales Zubehör erhältlich (PSB2700)	<input type="checkbox"/>	<input type="checkbox"/>	<input type="checkbox"/>	–	–
Keller-, Nebentür: ausschießlich von innen schließbar	–	–	–	<input type="checkbox"/>	<input type="checkbox"/>

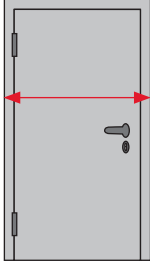
Türblattbreiten	PR2800	PR2700	PR2660	PR1500	PR1400
_____ mm	<input type="checkbox"/>	<input type="checkbox"/>	<input type="checkbox"/>	<input type="checkbox"/>	<input type="checkbox"/>
Hinweis: Falls neben dem Türblatt kein Raum für die Schließkastenmontage vorhanden ist, können auch Wand-schließbleche montiert werden. Diese sind optional als Zubehör erhältlich.	735 - 980 mm	735 - 1030 mm	735 - 1030 mm	780 - 1040 mm	850 - 1000 mm
	<input type="checkbox"/>	<input type="checkbox"/>	<input type="checkbox"/>	<input type="checkbox"/>	<input type="checkbox"/>
	980 - 1200 mm			1040 - 1440 mm mit Verlängerungsrohr	

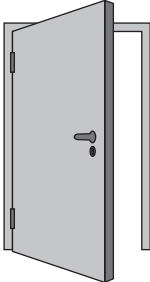
Türblattstärken	PR2800	PR2700	PR2660	PR1500	PR1400
_____ mm	<input type="checkbox"/>	<input type="checkbox"/>	<input type="checkbox"/>	<input type="checkbox"/>	<input type="checkbox"/>
Hinweis: Je 10mm Zylinder-Verlängerung wird ein Distanzstück DS10 (Art.-Nr. 04623 0) oder DS05 (Art.-Nr. 24363 9) benötigt.	33 - 48 mm Zylinderlänge 30/60	35 - 50 mm Zylinderlänge 30/60	35 - 50 mm Zylinderlänge 30/60	geeignet für alle Türstärken	geeignet für alle Türstärken
Ab einer Zylinderlänge von 30/90 werden verlängerte Schrauben zur Befestigung des Zylinders benötigt.	<input type="checkbox"/>	<input type="checkbox"/>	<input type="checkbox"/>		
Türstärke bis 90mm: M6x60 (Art.-Nr. 01685 1)	49 - 58 mm Zylinderlänge 30/70	51 - 60 mm Zylinderlänge 30/70	51 - 60 mm Zylinderlänge 30/70		
Türstärke ab 90mm: M6x80 (Art.-Nr. 01686 8)	<input type="checkbox"/>	<input type="checkbox"/>	<input type="checkbox"/>		
	59-68 mm Zylinderlänge 30/80	61 - 70 mm Zylinderlänge 30/80	61 - 70 mm Zylinderlänge 30/80		
	69 - 78 mm Zylinderlänge 30/90	71 - 80 mm Zylinderlänge 30/90	71 - 80 mm Zylinderlänge 30/90		

Öffnungsrichtung	PR2800	PR2700	PR2660	PR1500	PR1400
nach innen	<input type="checkbox"/>	<input type="checkbox"/>	<input type="checkbox"/>	<input type="checkbox"/>	<input type="checkbox"/>
nach außen Verwendung von PA1018 und ggf. Schlosskörper-Unterlage	<input type="checkbox"/>	<input type="checkbox"/>	<input type="checkbox"/>		<input type="checkbox"/>
	PA1018	PA1018	PA1018		PA1018

PANZERRIEGEL PR2800



TECHNISCHE DATEN

- Für Haus- oder Wohnungseingangstüren
- Bedienung von innen und außen mittels Schlüssel
- Geeignet für Türen DIN rechts oder DIN links
- Gleichschließend kombinierbar mit ABUS Vorhangschlössern
- VdS-anerkannt in Verbindung mit VdS-Klasse A oder höher anerkannten Türzylindern
- Mit Zubehör PA1018 auch für nach außen öffnende Türen einsetzbar
- Sichert die Tür über die gesamte Breite
- Teleskopierbarer Rohrkörper zur Anpassung auf unterschiedliche Türblattbreiten
- Riegel mit Rückschlagsicherung
- Für Türblattbreiten von 735 - 980mm (L1) und 980 - 1.200mm (L2)
- Inkl. Ziehschutzrosette und ABUS-Pfaffenhain Zylinder (30/60)
- Mit VdS-Klasse-A-Zylinder erhältlich (ABUS Pfaffenhain Bravus B2L410)
- Komfortable und geräuscharme Bedienung durch spezielle Metall-Antriebskomponenten
- Umstellung der Schließrichtung möglich
- Umfangreiches Zubehör nutzbar

- Gehärtete Riegelrohre
- Nach DIN 18104-1

FEATURES



TECHNISCHE ZEICHNUNG: SEITE 382

FARBEN

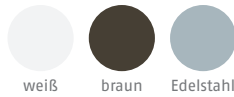

TESTSIEGEL



Artikel-bezeichnung	EAN	Art.-Grp.	für Türblattbreite in mm	Ausführung	Farbe	Level	VE	UVP € inkl. MwSt.
PR2800 B L1	4003318 01699 8	09	735-890		braun	10	1	579,80
PR2800 B L1 ohne Zylinder	4003318 01700 1	09	735-890	ohne Zylinder	braun	10	1	-
PR2800 B L2	4003318 01704 9	09	980-1200		braun	10	1	590,70
PR2800 B L2 ohne Zylinder	4003318 01703 2	09	980-1200	ohne Zylinder	braun	10	1	-
PR2800 Edelstahl-Look L1	4003318 01711 7	09	735-890		Edelstahl-Look	10	1	651,50
PR2800 Edelstahl-Look L1 ohne Zylinder	4003318 01706 3	09	735-890	ohne Zylinder	Edelstahl-Look	10	1	-
PR2800 Edelstahl-Look L2	4003318 01713 1	09	980-1200		Edelstahl-Look	10	1	668,90
PR2800 Edelstahl-Look L2 ohne Zylinder	4003318 01712 4	09	980-1200	ohne Zylinder	Edelstahl-Look	10	1	-
PR2800 W-Weiß L1	4003318 01689 9	09	735-890		weiß	10	1	579,80
PR2800 W-Weiß L1 ohne Zylinder	4003318 01690 5	09	735-890	ohne Zylinder	weiß	10	1	-
PR2800 W-Weiß L2	4003318 01696 7	09	980-1200		weiß	10	1	590,70
PR2800 W-Weiß L2 ohne Zylinder	4003318 01695 0	09	980-1200	ohne Zylinder	weiß	10	1	-

VARIANTENTABELLE PANZERRIEGEL PR2800

Zylinder-Serie	mit Zylinder ABUS Pfaffenhain VdS-Klasse A						
Länge	30/60	30/70	30/80	30/90	30/100	30/110	30/120
für Türstärke in mm	33-48	49-58	59-68	69-78	79-88	89-98	99-108
PR Typ	Türblatt-Breite in mm						
PR2800 B L1	735-980						
PR2800 B L2	980-1200						
PR2800 Edelstahl-Look L1	735-980						
PR2800 Edelstahl-Look L2	980-1200						
PR2800 W L1	735-980						
PR2800 W L2	980-1200						

DISTANZSTÜCKE UND SCHRAUBEN

Türstärke in mm	Zylinderlänge in mm	Benötigte Distanzstücke à 10 mm Art. Nr. 04623	Schraubenbezeichnung je PR 2 Stück	Schrauben Art. Nr.	Benötigte Schrauben	Benötigte Distanzstücke
33 - 48	30/60	0	M6 x 45 DIN 7984 - 8.8		Schrauben im Lieferumfang	keine benötigt / Standard
49 - 58	30/70	1	M6 x 45 DIN 7984 - 8.8		Schrauben im Lieferumfang	1 x Distanzstück separat bestellen
59 - 68	30/80	2	M6 x 45 DIN 7984 - 8.8		Schrauben im Lieferumfang	2 x Distanzstück separat bestellen
69 - 78	30/90	3	M6 x 60 DIN 7984 - 8.8	01685	2 x Schrauben separat bestellen	3 x Distanzstück separat bestellen
79 - 88	30/100	4	M6 x 60 DIN 7984 - 8.8	01685	2 x Schrauben separat bestellen	4 x Distanzstück separat bestellen
89 - 98	30/110	5	M6 x 80 DIN 7984 - 8.8	01686	2 x Schrauben separat bestellen	5 x Distanzstück separat bestellen
99 - 108	30/120	6	M6 x 80 DIN 7984 - 8.8	01686	2 x Schrauben separat bestellen	6 x Distanzstück separat bestellen

PANZERRIEGEL PR2700



TECHNISCHE DATEN

- Für alle Türen aus Holz, Metall und Kunststoff
- Bedienung von innen und außen mit einem Schlüssel
- Geeignet für Türen DIN rechts und DIN links
- Mit Zubehör PA1018 auch für nach außen öffnende Türen einsetzbar
- Gleichschließend kombinierbar mit ABUS Vorhangschlössern und Türzylindern
- VdS-anerkannt in Verbindung mit VdS-Klasse A oder höher anerkannten Türzylindern
- Sichert die Tür über die gesamte Breite
- Beide Riegel greifen fest in die mit dem Mauerwerk verankerten Schließkästen ein
- Für Türbreiten von 735 - 1.030 mm
- Zweitourig schließend
- Integrierter Ziehschutz für Türzylinder
- Standard-Version inkl. Ziehschutzrosette und ABUS Pfaffenhain-Zylinder (30/60)
- Erhebliche Geräuschminimierung durch spezielle Antriebskomponenten
- Der Zylinder kann ausgetauscht werden, um das Schloss in Schließanlagen zu integrieren

- Befestigungsmaterial wird mitgeliefert
- Gehärtete Riegelrohre
- Umfangreiches Zubehör nutzbar
- Inkl. drei Schlüssel

FEATURES



TECHNISCHE ZEICHNUNG: SEITE 382

FARBEN

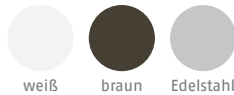

Artikel-bezeichnung	EAN	Art.-Grp.	für Türblatt-breite in mm	Ausführung	Farbe	Level	VE	UVP € inkl. MwSt.
PR2700 B	4003318 49093 4	09	735-1030		braun	9	1	433,90
PR2700 B ohne Zylinder	4003318 49095 8	09	735-1030	ohne Zylinder	braun	9	1	-
PR2700 Edelstahl-Look	4003318 49087 3	09	735-1030		Edelstahl-Look	9	1	466,60
PR2700 Edelstahl-Look ohne Zylinder	4003318 49096 5	09	735-1030	ohne Zylinder	Edelstahl-Look	9	1	-
PR2700 W-Weiß	4003318 49090 3	09	735-1030		weiß	9	1	433,90
PR2700 W-Weiß ohne Zylinder	4003318 49099 6	09	735-1030	ohne Zylinder	weiß	9	1	-

VARIANTENTABELLE PANZERRIEGEL PR2700

Zylinder-Serie	mit Zylinder ABUS Pfaffenhain VdS-Klasse A						
Länge	30/60	30/70	30/80	30/90	30/100	30/110	30/120
für Türstärke in mm	35-50	51-60	61-70	71-80	81-90	91-100	101-110
PR Typ	Türblatt-Breite in mm						
PR2700 B	735-1030						
PR2700 Edelstahl-Look	735-1030						
PR2700 W-Weiß	735-1030						

DISTANZSTÜCKE UND SCHRAUBEN

Türstärke in mm	Zylinder- länge in mm	Benötigte Distanzstücke à 10 mm Art. Nr. 04623	Schraubenbezeichnung je PR 2 Stück	Schrauben Art. Nr.	Benötigte Schrauben	Benötigte Distanzstücke
35-50	30/60	0	M6 x 45 DIN 7984 - 8.8		Schrauben im Lieferumfang	keine benötigt / Standard
51-60	30/70	1	M6 x 45 DIN 7984 - 8.8		Schrauben im Lieferumfang	1 x Distanzstück separat bestellen
61-70	30/80	2	M6 x 45 DIN 7984 - 8.8		Schrauben im Lieferumfang	2 x Distanzstück separat bestellen
71-80	30/90	3	M6 x 60 DIN 7984 - 8.8	01685	2 x Schrauben separat bestellen	3 x Distanzstück separat bestellen
81-90	30/100	4	M6 x 60 DIN 7984 - 8.8	01685	2 x Schrauben separat bestellen	4 x Distanzstück separat bestellen
91-100	30/110	5	M6 x 80 DIN 7984 - 8.8	01686	2 x Schrauben separat bestellen	5 x Distanzstück separat bestellen
101-110	30/120	6	M6 x 80 DIN 7984 - 8.8	01686	2 x Schrauben separat bestellen	6 x Distanzstück separat bestellen

PANZERRIEGEL PR2660



Made in Germany



TECHNISCHE DATEN

- Für alle Türen aus Holz, Metall und Kunststoff
- Bedienung von innen und außen mit einem Schlüssel
- Geeignet für Türen DIN rechts und DIN links
- Für nach außen öffnende Türen steht das Befestigungsset PA 1018 zur Verfügung
- Gleichschließend kombinierbar mit ABUS Vorhangschlössern und Türzylindern
- Sichert die Tür über die gesamte Breite
- Beide Riegel greifen fest in die mit dem Mauerwerk verankerten Schließkästen ein
- Für Türbreiten von 735 - 1.030 mm
- Zweitourig schließend
- Der Zylinder kann ausgetauscht werden, um das Schloss in Schließanlagen zu integrieren
- Standardversion inkl. ABUS Zylinder EC660 (Länge 30/60)
- Erhebliche Geräuschminderung durch spezielle Antriebskomponenten
- Befestigungsmaterial wird mitgeliefert
- Umfangreiches Zubehör nutzbar
- Inkl. drei Schlüssel

FEATURES



TECHNISCHE ZEICHNUNG: SEITE 382

FARBEN

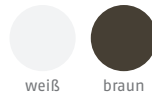

Artikel-bezeichnung	EAN	Art.-Grp.	für Türblatt-breite in mm	Ausführung	Farbe	Level	VE	UVP € inkl. MwSt.
PR2660 B	4003318 76769 2	09	735-1030		braun	8	1	279,50
PR2660 B ohne Zylinder	4003318 76771 5	09	735-1030	ohne Zylinder	braun	8	1	255,60
PR2660 W	4003318 76770 8	09	735-1030		weiß	8	1	279,50
PR2660 W ohne Zylinder	4003318 76772 2	09	735-1030	ohne Zylinder	weiß	8	1	255,60

VARIANTENTABELLE PANZERRIEGEL PR2660

Zylinder-Serie	EC660						
Länge	30/60	30/70	30/80	30/90	30/100	30/110	30/120
für Türstärke in mm	35-50	51-60	61-70	71-80	81-90	91-100	101-110
PR Typ	Türblatt-Breite in mm						
PR2660 B	735 - 1030						
PR2660 B ohne Zylinder	735 - 1030						
PR2660 W	735 - 1030						
PR2660 W ohne Zylinder	735 - 1030						

DISTANZSTÜCKE UND SCHRAUBEN

Türstärke in mm	Zylinder- länge in mm	Benötigte Distanzstücke à 10 mm Art. Nr. 04623	Schraubenbezeichnung je PR 2 Stück	Schrauben Art. Nr.	Benötigte Schrauben	Benötigte Distanzstücke
35 - 50	30/60	0	M6 x 45 DIN 7984 - 8.8		Schrauben im Lieferumfang	keine benötigt / Standard
51 - 60	30/70	1	M6 x 45 DIN 7984 - 8.8		Schrauben im Lieferumfang	1 x Distanzstück separat bestellen
61 - 70	30/80	2	M6 x 45 DIN 7984 - 8.8		Schrauben im Lieferumfang	2 x Distanzstück separat bestellen
71 - 80	30/90	3	M6 x 60 DIN 7984 - 8.8	01685	2 x Schrauben separat bestellen	3 x Distanzstück separat bestellen
81 - 90	30/100	4	M6 x 60 DIN 7984 - 8.8	01685	2 x Schrauben separat bestellen	4 x Distanzstück separat bestellen
91 - 100	30/110	5	M6 x 80 DIN 7984 - 8.8	01686	2 x Schrauben separat bestellen	5 x Distanzstück separat bestellen
101 - 110	30/120	6	M6 x 80 DIN 7984 - 8.8	01686	2 x Schrauben separat bestellen	6 x Distanzstück separat bestellen

PANZERRIEGEL PR1500



Made in Germany



TECHNISCHE DATEN

- Für nach innen öffnende Keller-, Garagen-, Lager- und andere Nebentüren
- Bedienung ausschließlich von innen mit Profil-Halbzylinder
- Sichert die Tür über die gesamte Breite
- Hohe Widerstandskräfte durch Spezialriegel
- Für Türbreiten von 780 - 1.040 mm
- Speziallängen für Türbreiten von 1.040 - 1.440 mm lieferbar
- Standard-Version inkl. Zylinder Serie EC550 10/30
- Inkl. drei Schlüssel

FEATURES



TECHNISCHE ZEICHNUNG: SEITE 383

FARBEN



silber

Artikel- bezeichnung	EAN	Art.- Grp.	für Türblatt- breite in mm	Ausführung	Farbe	Level	VE	UVP € inkl. MwSt.
PR1500 S	4003318 04649 0	09	780-1040		silber	8	1	259,90
PR1500 S ohne Zylinder	4003318 32000 2	09	780-1040	ohne Zylinder	silber	8	1	-
Schieberohr PR1500 verlängert	4003318 03750 4	09	1040-1440		verzinkt		1	-

PANZERRIEGEL PR1400



Made in Germany



TECHNISCHE DATEN

- Für nach innen öffnende Keller-, Garagen-, Lager- und andere Nebentüren
- Für nach außen öffnende Türen steht das Befestigungsset PA1014 zur Verfügung
- Bedienung ausschließlich von innen mit 2 roten Drucktasten, ohne Zylinder
- Sichert die Tür über die gesamte Breite
- Hohe Widerstandskräfte durch Spezialriegel
- Für Türbreiten von 850 - 1.000 mm

FEATURES

TECHNISCHE ZEICHNUNG: SEITE 383

FARBEN



silber

Artikel- bezeichnung	EAN	Art.- Grp.	für Türblatt- breite in mm	Ausführung	Farbe	Level	VE	UVP € inkl. MwSt.
PR1400 S	4003318 10254 7	09	850-1000	ohne Zylinder	silber	8	1	212,60

BEFESTIGUNGSSET PA1014

Made in Germany



TECHNISCHE DATEN

- Befestigungs-Set für nach außen öffnende Türen
- Passend für Panzerriegel PR1400
- Die stabile Verankerung auf der Tür wird durch zwei Panzerplatten erreicht
- Schrauben M8x60 bis Türstärke 90mm geeignet
- Durchgangverschraubung für nach außen öffnende Türen
- Gehärtete Außenteile mit eleganter Kunststoffabdeckung
- Satz besteht aus zwei Stück

FARBEN



Artikel- bezeichnung	EAN	Art.- Grp.	Ausführung	Farbe	Level	VE	UVP € inkl. MwSt.
PA1014 schwarz	4003318 86749 1	09	Befestigungs-Set	schwarz	10	1	77,70
PA1014 weiß	4003318 86750 7	09	Befestigungs-Set	weiß	10	1	77,70

BEFESTIGUNGSSET PA1018N

Made in Germany



TECHNISCHE DATEN

- Befestigungs-Set für nach außen öffnende Türen
- Passend für Panzerriegel PR2600, PR2660, PR2700 und PR2800
- Passend für Türstangenschloss TSS550
- Die stabile Verankerung auf der Tür wird durch zwei Panzerplatten erreicht
- Schrauben M8x60 bis Türstärke 90mm geeignet
- Durchgangverschraubung für nach außen öffnende Türen
- Gehärtete Außenteile mit eleganter Kunststoffabdeckung
- Satz besteht aus zwei Stück

FARBEN



FEATURES

Artikel- bezeichnung	EAN	Art.- Grp.	Ausführung	Farbe	Level	VE	UVP € inkl. MwSt.
PA1018N schwarz	4003318 10661 3	09	Befestigungs-Set	schwarz	10	1	77,70
PA1018N weiß	4003318 10660 6	09	Befestigungs-Set	weiß	10	1	77,70

AUSSENROSETTE PR2800



TECHNISCHE DATEN

- Zur individuellen Farbgestaltung an der Tür-Außenseite
- Geeignet für PR2800
- Durchgangsverschraubung mit Panzerriegel
- Maße: 120 x 85 mm

FARBEN



Artikel- bezeichnung	EAN	Art.- Grp.	Ausführung	Farbe	Level	VE	UVP € inkl. MwSt.
Außenrosette PR2800 B	4003318 71160 2	09	rechteckig	braun		1	45,10
Außenrosette PR2800 ER	4003318 71161 9	09	rechteckig	Edelstahl-Look		1	45,10
Außenrosette PR2800 Messing-Optik	4003318 71162 6	09	rechteckig	messingfarbig		1	50,50
Außenrosette PR2800 W	4003318 71163 3	09	rechteckig	weiß		1	45,10

BEFESTIGUNGSSET PV1820

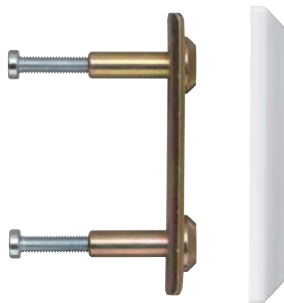

TECHNISCHE DATEN

- Panzer-Verbindungsplatte für stabile Durchgangsverschraubung des Schließkastens auf dem Rahmen
- Besonders geeignet für Spezialmontagen bei Türelementen, z. B. mit Verglasung neben der Tür
- Passend für ABUS Panzerriegel PR1400, PR1500, PR2600, PR2700, PR2800
- Schrauben M8x100 bis Rahmenstärke 130mm geeignet
- Gehärtete Außenteile

Made in Germany

FARBEN

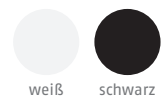

Artikel- bezeichnung	EAN	Art.- Grp.	Ausführung	Farbe	Level	VE	UVP € inkl. MwSt.
PV1820 schwarz	4003318 10700 9	09	Montageplatte	schwarz		1	45,10
PV1820 weiß	4003318 10664 4	09	Montageplatte	weiß		1	45,10

SPERRBÜGEL-SET PSB2700



TECHNISCHE DATEN

- Passend für Panzerriegel PR2600, PR2660, PR2700 und PR2800
- Ermöglicht das spaltbreite Öffnen der Tür im gesicherten Zustand
- VdS-anerkannt in Verbindung mit VdS-zertifiziertem PR2700

FARBEN



TECHNISCHE ZEICHNUNG: SEITE 383

Artikel- bezeichnung	EAN	Art.- Grp.	Ausführung	Farbe	Level	VE	UVP € inkl. MwSt.
PSB2700 schwarz	4003318 55087 4	09		schwarz		1	61,40
PSB2700 ER	4003318 55088 1	09		Edelstahl-Look		1	61,40
PSB2700 weiß	4003318 55061 4	09		weiß		1	61,40

MAUERABDECKBLECH PR1400/PR1500

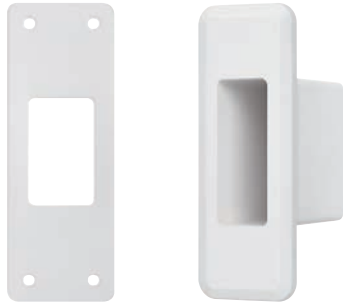

TECHNISCHE DATEN

- Mauerabdeckblech: für einen sicheren Wandeinschluss
- Mauerlochabdeckung: für einen sauberen Wandeinschluss
- Geeignet für ABUS Panzerriegelschlösser
- Mauerlochabdeckung: Kunststoffeinsatz zur Abdeckung der Maueröffnung
- Mauerabdeckblech: Stahlschließblech

FARBEN



Artikel- bezeichnung	EAN	Art.- Grp.	Ausführung	Farbe	Level	VE	UVP € inkl. MwSt.
Mauerabdeckblech PR1400/PR1500 weiß	4003318 10163 2	00	Kunststoff	weiß		1	5,40
Mauerlochabdeckung PR1400/ PR1500 weiß	4003318 10666 8	00	Kunststoff	weiß		1	2,70
Mauerlochabdeckung PR2600- PR2800 KU weiß	4003318 71756 7	00	Kunststoff	weiß		1	2,70

WANDVERANKERUNG PWA2700



TECHNISCHE DATEN

- Für den optimalen Wandeinschluss
- Passend für PR2600, PR2660, PR2700 und PR2800
- Stahlschließblech plus Riegelabschlusstück mit Rundbolzen
- Bei beidseitigem Wandeinschluss ist eine Mindesttürblattbreite von 86 cm erforderlich (Laibungsweite 90 cm)

FARBEN



Artikel- bezeichnung	EAN	Art.- Grp.	Ausführung	Farbe	Level	VE	UVP € inkl. MwSt.
PWA2700 W	4003318 49555 7	00		weiß		1	36,70

ANSCHRAUBPLATTE ASP17 2ER SET



TECHNISCHE DATEN

- Anschraubplatte zur sicheren Befestigung der Schließkästen auf porösen oder unzureichend festen Untergründen
- geeignet für PR1400, PR1500, PR2600 - PR2800
- Befestigung mit beiliegendem Befestigungsmaterial oder optional mit Gewindestangen und Injektionsmörtel
- Vielfältige Befestigungsmöglichkeiten für sicheren Halt
- Montage erfolgt unter den eigentlichen Schließkästen des Panzerriegels

Made in Germany

FARBEN

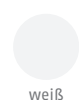

Artikel- bezeichnung	EAN	Art.- Grp.	Ausführung	Farbe	Level	VE	UVP € inkl. MwSt.
ASP17 2er Set	4003318 79819 1	00	2er-Set	weiß		1	54,70

UNTERLAGE SCHLOSSKÖRPER PR2800 / PR2700 / PR2660 / PR2600



TECHNISCHE DATEN

- Durch die Schlosskörperunterlage ergibt sich eine günstigere Montageposition der Mauerabdeckbleche, da diese hierdurch im stabileren Bereich des Rahmens (Mauerwerk) befestigt werden können
- Holzplattenstärke: 18 mm
- Grundlänge: 1000 mm

FARBEN



Artikel-bezeichnung	EAN	Art.-Grp.	Ausführung	Farbe	Level	VE	UVP € inkl. MwSt.
Unterlage Schlosskörper PR2800 Edelstahl-Look	4003318 71352 1	00	1.200 mm Schlosskörper	Edelstahl-Look		1	93,80
Unterlage Schlosskörper PR2800 schwarz	4003318 01720 9	00	1.200 mm Schlosskörper	schwarz-braun		1	93,80
Unterlage Schlosskörper PR2800 weiß	4003318 01719 3	00	1.200 mm Schlosskörper	weiß		1	93,80
Unterlage Schlosskörper PR2600-PR2700 ER-Look	4003318 54642 6	00	1.000 mm Schlosskörper	Edelstahl-Look		1	60,90
Unterlage Schlosskörper PR2600-PR2700 schwarz	4003318 54641 9	00	1.000 mm Schlosskörper	schwarz-braun		1	60,90
Unterlage Schlosskörper PR2600-PR2700 weiß	4003318 54640 2	00	1.000 mm Schlosskörper	weiß		1	60,90

UNTERLAGE SCHLISSKASTEN PR2600 – PR2800 / PR1500 / PR1400



TECHNISCHE DATEN

- Zum Ausgleich von Falzhöhen ab 22 mm
- Passend für ABUS Panzerriegel PR1400, PR1500, PR2600 - PR2800
- Stabile Kunststoffunterlagen

FARBEN



Artikel-bezeichnung	EAN	Art.-Grp.	Ausführung	für Falzhöhe mm	Farbe	Level	VE	UVP € inkl. MwSt.
Unterlage Schließkasten PR2600-PR2800 silber	4003318 52776 0	00	Satz à 2 Stück	35-57	silber		1	-
Unterlage Schließkasten PR2600-PR2800 schwarz	4003318 52772 2	00	Satz à 2 Stück	35-57	schwarz		1	-
Unterlage Schließkasten PR2600-PR2800 weiß	4003318 52774 6	00	Satz à 2 Stück	35-57	weiß		1	-
Unterlage Schließkasten PR1400/PR1500 schwarz	4003318 08923 7	00	Satz à 2 Stück	22-44	schwarz		1	-

TÜR-STANGENSCHLOSS TSS550

SECURITY LEVEL 1 2 3 4 5 6 7 8 9 **10** MAX

Made in Germany



TECHNISCHE DATEN

- Für Eingangstüren zur Sicherung der Schließseite (Tipp: Scharnierseite extra sichern!)
- Problemlöser für Altbautüren mit Zierleisten und / oder Kassetten
- Bedienung von außen und innen mit Schlüssel
- Sicherung der Tür über die gesamte Höhe
- Standardausführung für Türhöhen bis 2,75 m geeignet
- Für Türblattstärken von 33 - 104 mm
- In Verbindung mit Befestigungs-Set PA1018 auch für nach außen öffnende Türen
- VdS-anerkannt i. V. m. VdS-Klasse A oder höher anerkanntem Türzylinder
- Bewährte Hohlriegeltechnik mit gehärteten Sägeschutz-Stopfen
- Inkl. stabiler Ziehschutzrosette und Riegelstangen
- Universelle DIN R / L-Verwendbarkeit
- Individuell einstellbarer Stangenverlauf
- 28 mm Stangenausschluss
- Solides Metallgehäuse

FARBEN

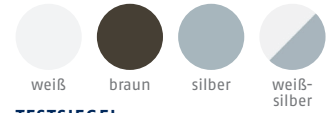

TESTSIEGEL



FEATURES

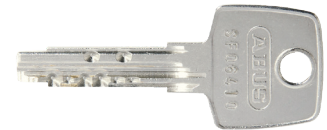

TECHNISCHE ZEICHNUNG: SEITE 384

Artikel- bezeichnung	EAN	Art.- Grp.	Ausführung	Farbe	Level	VE	UVP € inkl. MwSt.
TSS550 B Set inkl. Stangen	4003318 00286 1	09	Komplettsset 135 cm / 135 cm	braun	10	1	301,80
TSS550 S Set inkl. Stangen	4003318 00212 0	09	Komplettsset 135 cm / 135 cm	silber	10	1	301,80
TSS550 W Set inkl. Stangen	4003318 00222 9	09	Komplettsset 135 cm / 135 cm	weiß	10	1	296,40
TSS550 W-S Set inkl. Stangen	4003318 00234 2	09	Komplettsset 135 cm / 135 cm	weiß-silber	10	1	296,40
TSS550 B mit EC550 ohne Stangen	4003318 50618 5	09	inkl. Zylinder EC550 ohne Stangen	braun	10	1	-
TSS550 S mit EC550 ohne Stangen	4003318 05119 7	09	inkl. Zylinder EC550 ohne Stangen	silber	10	1	-
TSS550 W mit EC550 ohne Stangen	4003318 05123 4	09	inkl. Zylinder EC550 ohne Stangen	weiß	10	1	-
TSS550 W-S mit EC550 ohne Stangen	4003318 18633 2	09	inkl. Zylinder EC550 ohne Stangen	weiß-silber	10	1	-
TSS550 B Set ohne Zylinder inkl. Stangen	4003318 00290 8	09	inkl. Stangenset B 135 cm / 135 cm	braun	10	1	-
TSS550 S Set ohne Zylinder inkl. Stangen	4003318 00215 1	09	inkl. Stangenset S 135 cm / 135 cm	silber	10	1	-
TSS550 W Set ohne Zylinder inkl. Stangen	4003318 00223 6	09	inkl. Stangenset W 135 cm / 135 cm	weiß	10	1	-
TSS550 W-S Set ohne Zylinder inkl. Stangen	4003318 00235 9	09	inkl. Stangenset W 135 cm / 135 cm	weiß-silber	10	1	-
TSS550 B ohne Zylinder ohne Stangen	4003318 50620 8	09	Schlosskasten	braun	10	1	-
TSS550 S ohne Zylinder ohne Stangen	4003318 59074 0	09	Schlosskasten	silber	10	1	-
TSS550 W ohne Zylinder ohne Stangen	4003318 59073 3	09	Schlosskasten	weiß	10	1	-
TSS550 W-S ohne Zylinder ohne Stangen	4003318 18634 9	09	Schlosskasten	weiß-silber	10	1	-
Stangenset TSS550 B 135cm/135cm	4003318 50623 9	09		braun	10	1	29,90
Stangenset TSS550 S 135cm/135cm	4003318 08377 8	09		silber	10	1	29,90
Stangenset TSS550 W 135cm/135cm	4003318 08376 1	09		weiß	10	1	29,90
Stangenset TSS550 W 200cm/200cm	4003318 59072 6	09	Türhöhen ab 275 cm	weiß	10	1	46,10
BHS550 Bodenhülse	4003318 59071 9	09		silber	10	1	10,80

Artikel- bezeichnung	EAN	Art.- Grp.	Ausführung	Farbe	Level VE	UVP € inkl. MwSt.
Außenrosette TSS550 braun	4003318 03465 7	09		braun	1	57,00
Außenrosette TSS550 Edelstahl-Optik	4003318 19485 6	09		Edelstahl- Look	1	57,00
Außenrosette TSS550 Messing-Optik	4003318 19484 9	09		Messing	1	57,00
Außenrosette TSS550 weiß	4003318 19482 5	09		weiß	1	57,00
Schließkasten 7010 7025 TSS550 MT B komplett	4003318 55524 4	00	für Falztüren	braun	1	-
Schließkasten 7010 7025 TSS550 MT S komplett	4003318 55525 1	00	für Falztüren	silber	1	-
Schließkasten 7010 7025 TSS550 MT W komplett	4003318 55523 7	00	für Falztüren	weiß	1	-

VARIANTENTABELLE TÜRSTANGENSCHLOSS TSS550

TSS550	Türblatt-Stärke in mm	Zylinderlänge in mm	Schraubenlänge Durchgangsschraubung in mm
TSS550	33-38	30/60	Schrauben im Lieferumfang enthalten M8 x 40
TSS550	38-43	30/65	Schrauben im Lieferumfang enthalten M8 x 40
TSS550	43-48	30/70	Schrauben im Lieferumfang enthalten M8 x 50
TSS550	48-53	30/75	Schrauben im Lieferumfang enthalten M8 x 50
TSS550	53-58	30/80	Schrauben im Lieferumfang enthalten M8 x 60
TSS550	58-63	30/85	Schrauben im Lieferumfang enthalten M8 x 60
TSS550	63-68	30/90	Schrauben im Lieferumfang enthalten M8 x 70
TSS550	68-73	30/95	Schrauben im Lieferumfang enthalten M8 x 70
TSS550	73-78	30/100	Schrauben im Lieferumfang enthalten M8 x 80
TSS550	78-83	30/105	Schrauben im Lieferumfang enthalten M8 x 80
TSS550	83-88	30/110	Schrauben im Lieferumfang enthalten M8 x 90
TSS550	88-93	30/115	Schrauben im Lieferumfang enthalten M8 x 90
TSS550	93-98	30/120	Schrauben im Lieferumfang enthalten M8 x 100
TSS550	98-103	30/120	Schrauben im Lieferumfang enthalten M8 x 100

SCHLIESSKASTEN FÜR FALZTÜREN TSS550



TECHNISCHE DATEN

• Zubehör zu Tür-Zusatzschlössern 7010, 7025, TSS550

FARBEN



Artikel- bezeichnung	EAN	Art.- Grp.	Ausführung	Farbe	Level	VE	UVP € inkl. MwSt.
Schließkasten TSS550 B	4003318 55524 4	00	für 7010/7025/TSS550	braun		1	-
Schließkasten TSS550 S	4003318 55525 1	00	für 7010/7025/TSS550	silber		1	-
Schließkasten TSS550 W	4003318 55523 7	00	für 7010/7025/TSS550	weiß		1	-

TÜRSTANGENSCHLOSS AUSSENROSETTE TSS550



TECHNISCHE DATEN

• Zubehör zum Tür-Stangenschloss TSS550

FARBEN



Artikel- bezeichnung	EAN	Art.- Grp.	Ausführung	Farbe	Level	VE	UVP € inkl. MwSt.
Außenrosette TSS550 braun	4003318 03465 7	09		braun		1	57,00
Außenrosette TSS550 Edelstahl-Look	4003318 19485 6	09		Edelstahl-Look		1	57,00
Außenrosette TSS550 Messing-Look	4003318 19484 9	09		Messing		1	57,00
Außenrosette TSS550 weiß	4003318 19482 5	09		weiß		1	57,00

TÜRSTANGENSCHLOSS BODENHÜLSE BHS550



TECHNISCHE DATEN

• Zubehör zum Tür-Stangenschloss TSS550
• Dezentere und stilvoller Abschluss der Verriegelungsstange in Parkett, Fliesen oder Laminat

FARBEN



TECHNISCHE ZEICHNUNG: SEITE 384

Artikel- bezeichnung	EAN	Art.- Grp.	Ausführung	Farbe	Level	VE	UVP € inkl. MwSt.
BHS550 Bodenhülse	4003318 59071 9	09	Ø Außen 23,9 mm x 35 mm, Ø Kragen 35 mm	silber		1	10,80

TÜR-ZUSATZSCHLOSS 7035



Made in Germany



TECHNISCHE DATEN

- Für Eingangstüren zur Sicherung der Schließseite (Tipp: Scharnierseite extra sichern!)
- Bedienung von außen und innen mit einem Schlüssel
- Gleichschließend kombinierbar mit ABUS Vorhangschlössern und Türzylindern
- Zwei Dornmaße einstellbar: 60 und 72 mm
- Stabiler Ovalriegel aus Vollstahl, zweitourig schließend
- Standardversion: Gehärteter Sperrbügel für die spaltbreite Türöffnung
- Mit Innen- und Außenzylinder Serie EC550, inkl. drei Schlüssel
- Ware im Einzelkarton: Schlosskasten und Schließkasten aus Metall (MT)
- Ware in Blisterverpackung: Schlosskasten und Schließkasten aus Kunststoff (KU)
- Möglichkeit der Ausstattung mit EC660 Zylinder-Set (innen und außen)

FEATURES



TECHNISCHE ZEICHNUNG: SEITE 385

FARBEN

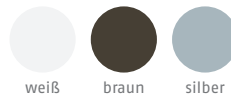

Artikel-bezeichnung	EAN	Art.-Grp.	Ausführung	Farbe	Level	VE	UVP € inkl. MwSt.
7035 B	4003318 53277 1	09	mit Sperrbügel und EC550 Zylinder-Set	braun	10	1	150,60
7035 S	4003318 53278 8	09	mit Sperrbügel und EC550 Zylinder-Set	silber	10	1	164,80
7035 W	4003318 53279 5	09	mit Sperrbügel und EC550 Zylinder-Set	weiß	10	1	150,60
7035 B EC660	4003318 76881 1	09	mit Sperrbügel und EC660 Zylinder-Set	braun	10	1	157,10
7035 S EC660	4003318 76884 2	09	mit Sperrbügel und EC660 Zylinder-Set	silber	10	1	170,20
7035 W EC660	4003318 76887 3	09	mit Sperrbügel und EC660 Zylinder-Set	weiß	10	1	157,10
Sperrbügel 7000/7500 verlängert B	4003318 18241 9	00	30 mm verlängert	braun		1	40,50
Sperrbügel 7000/7500 verlängert S	4003318 18242 6	00	30 mm verlängert	silber		1	40,50
Sperrbügel 7000/7500 verlängert W	4003318 18240 2	00	30 mm verlängert	weiß		1	40,50

TÜR-ZUSATZSCHLOSS 7030



Made in Germany



TECHNISCHE DATEN

- Für Eingangstüren zur Sicherung der Schließseite (Tipp: Scharnierseite extra sichern!)
- Bedienung von außen mit einem Schlüssel, von innen mit Drehknopf
- Gleichschließend kombinierbar mit ABUS Vorhangschlössern und Türzylindern
- Starke Wandverankerung des Schließkastens durch Schwerlastdübel
- Innen mit zwei alternativen Drehknäufen
- Zwei Dornmaße einstellbar: 60 und 72 mm
- Stabiler Ovalriegel aus Vollstahl, zweitourig schließend
- Gehärteter Sperrbügel für die spaltbreite Türöffnung
- Standardversion: Mit Außenzylinder-Serie EC550, inkl. drei Schlüssel
- Ware im Einzelkarton: Schlosskasten und Schließkasten aus Metall (MT)
- Ware in Blisterverpackung: Schlosskasten und Schließkasten aus Kunststoff (KU)
- Möglichkeit der Ausstattung mit EC660 Außenzylinder

FEATURES

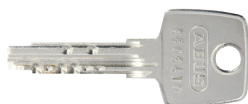

TECHNISCHE ZEICHNUNG: SEITE 385

FARBEN

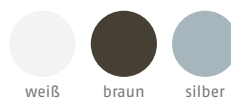

Artikel-bezeichnung	EAN	Art.-Grp.	Ausführung	Farbe	Level	VE	UVP € inkl. MwSt.
7030 B	4003318 53274 0	09	mit Sperrbügel, Drehknopf und EC550 Zylinder	braun	10	1	126,70
7030 S	4003318 53275 7	09	mit Sperrbügel, Drehknopf und EC550 Zylinder	silber	10	1	138,70
7030 W	4003318 53276 4	09	mit Sperrbügel, Drehknopf und EC550 Zylinder	weiß	10	1	126,70
7030 B EC660	4003318 78401 9	09	mit Sperrbügel, Drehknopf und EC660 Zylinder	braun	10	1	132,10
7030 S EC660	4003318 78404 0	09	mit Sperrbügel, Drehknopf und EC660 Zylinder	silber	10	1	145,20
7030 W EC660	4003318 78407 1	09	mit Sperrbügel, Drehknopf und EC660 Zylinder	weiß	10	1	132,10
Sperrbügel 7000/7500 verlängert B	4003318 18241 9	00	30 mm verlängert	braun		1	40,50
Sperrbügel 7000/7500 verlängert S	4003318 18242 6	00	30 mm verlängert	silber		1	40,50
Sperrbügel 7000/7500 verlängert W	4003318 18240 2	00	30 mm verlängert	weiß		1	40,50

TÜR-ZUSATZSCHLOSS MIT ALARM 7025A



Made in Germany



TECHNISCHE DATEN

- Für Eingangstüren zur Sicherung der Schließseite (Tipp: Scharnierseite extra sichern!)
- Bedienung von außen und innen mit einem Schlüssel
- Gleichschließend kombinierbar mit ABUS Vorhangschlössern und Türzylindern
- 3D Alarm-Sensorik – alarmiert bereits beim Einbruchversuch
- Druckwiderstand über 1 Tonne
- Starke Wandverankerung des Schließkastens durch Schwerlastdübel
- Zwei Dornmaße einstellbar: 60 und 72 mm
- Stabiler Ovalriegel aus Vollstahl, zweitourig schließend
- Leicht zu kombinieren mit Ziehschutzplatte PZS70
- Standardversion: Mit Innen- und Außenzylinder-Serie EC550, inkl. drei Schlüssel
- Batterie: 2 x 1,5 V AAA (im Lieferumfang)

FEATURES

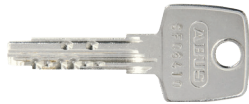

TECHNISCHE ZEICHNUNG: SEITE 385

FARBEN



Artikelbezeichnung	EAN	Art.-Grp.	Ausführung	Farbe	Level	VE	UVP € inkl. MwSt.
7025A B	4003318 82616 0	09	mit Alarmfunktion und EC550 Zylinder-Set	braun	9	1	189,20
7025A W	4003318 82615 3	09	mit Alarmfunktion und EC550 Zylinder-Set	weiß	9	1	189,20

TÜR-ZUSATZSCHLOSS 7025



Made in Germany



TECHNISCHE DATEN

- Für Eingangstüren zur Sicherung der Schließseite (Tipp: Scharnierseite extra sichern!)
- Bedienung von außen und innen mit einem Schlüssel
- Gleichschließend kombinierbar mit ABUS Vorhangschlössern und Türzylindern
- VdS-anerkannt mit ABUS Pfaffenhain-Zylinder KV356 A4
- Druckwiderstand über 1 Tonne
- Starke Wandverankerung des Schließkastens durch Schwerlastdübel
- Zwei Dornmaße einstellbar: 60 und 72 mm
- Stabiler Ovalriegel aus Vollstahl, zweitourig schließend
- Leicht zu kombinieren mit Ziehschutzplatte PZS70
- Standardversion: Mit Innen- und Außenzylinder-Serie EC550, inkl. drei Schlüssel
- Ware im Einzelkarton: Schlosskasten und Schließkasten aus Metall (MT)
- Ware in Blisterverpackung: Schlosskasten und Schließkasten aus Kunststoff (KU)
- Möglichkeit der Ausstattung mit EC660 Zylinder-Set (innen und außen)

FEATURES



TECHNISCHE ZEICHNUNG: SEITE 385

FARBEN

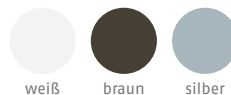

TESTSIEGEL



Artikelbezeichnung	EAN	Art.-Grp.	Ausführung	Farbe	Level	VE	UVP € inkl. MwSt.
7025 B	4003318 53271 9	09	mit EC550 Zylinder-Set	braun	9	1	126,70
7025 S	4003318 53272 6	09	mit EC550 Zylinder-Set	silber	9	1	138,70
7025 W	4003318 53273 3	09	mit EC550 Zylinder-Set	weiß	9	1	126,70
7025 B EC660	4003318 76872 9	09	mit EC660 Zylinder-Set	braun	9	1	129,90
7025 S EC660	4003318 76875 0	09	mit EC660 Zylinder-Set	silber	9	1	143,00
7025 W EC660	4003318 76878 1	09	mit EC660 Zylinder-Set	weiß	9	1	129,90
7025 B VdS	4003318 53577 2	09	mit ABUS Pfaffenhain Zylinder-Set KV356 A4	braun	9	1	206,10
7025 S VdS	4003318 53578 9	09	mit ABUS Pfaffenhain Zylinder-Set KV356 A4	silber	9	1	217,00
7025 W VdS	4003318 53579 6	09	mit ABUS Pfaffenhain Zylinder-Set KV356 A4	weiß	9	1	206,10

TÜR-ZUSATZSCHLOSS MIT ALARM 7010A



Made in Germany



TECHNISCHE DATEN

- Für Eingangstüren zur Sicherung der Schließseite (Tipp: Scharnierseite extra sichern!)
- Bedienung von außen mit einem Schlüssel, von innen mit Drehknopf
- Gleichschließend kombinierbar mit ABUS Vorhangschlössern und Türzylindern
- 3D Alarm-Sensorik – alarmiert bereits beim Einbruchversuch
- Druckwiderstand über 1 Tonne
- Starke Wandverankerung des Schließkastens durch Schwerlastdübel
- Zwei Dornmaße einstellbar: 60 und 72 mm
- Stabiler Ovalriegel aus Vollstahl, zweitourig schließend
- Leicht zu kombinieren mit Ziehschutzplatte PZS70
- Standardversion: Mit Außenzylinder EC550, inkl. drei Schlüssel
- Batterie: 2 x 1,5 V AAA (im Lieferumfang)

FEATURES



TECHNISCHE ZEICHNUNG: SEITE 385

FARBEN



Artikel-bezeichnung	EAN	Art.-Grp.	Ausführung	Farbe	Level	VE	UVP € inkl. MwSt.
7010A B	4003318 82614 6	09	mit Alarmfunktion, Drehknopf und EC550 Zylinder	braun	9	1	170,80
7010A W	4003318 82613 9	09	mit Alarmfunktion, Drehknopf und EC550 Zylinder	weiß	9	1	170,80

TÜR-ZUSATZSCHLOSS 7010



Made in Germany



TECHNISCHE DATEN

- Für Eingangstüren zur Sicherung der Schließseite (Tipp: Scharnierseite extra sichern!)
- Bedienung von außen mit einem Schlüssel, von innen mit Drehknopf
- Gleichschließend kombinierbar mit ABUS Vorhangschlössern und Türzylindern
- VdS-anerkannt mit ABUS Pfaffenhain-Zylinder KV356N A
- Druckwiderstand über 1 Tonne
- Starke Wandverankerung des Schließkastens durch Schwerlastdübel
- Innen mit zwei alternativen Drehknäufen
- Zwei Dornmaße einstellbar: 60 und 72 mm
- Stabiler Ovalriegel aus Vollstahl, zweitourig schließend
- Leicht zu kombinieren mit Ziehschutzplatte PZS70
- Standardversion: Mit Außenzylinder-Serie EC550, inkl. drei Schlüssel
- Ware im Einzelkarton: Schlosskasten und Schließkasten aus Metall (MT)
- Ware in Blisterverpackung: Schlosskasten und Schließkasten aus Kunststoff
- Möglichkeit der Ausstattung mit EC660 Außenzylinder

FEATURES



TECHNISCHE ZEICHNUNG: SEITE 385

FARBEN

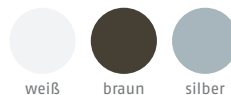

TESTSIEGEL



Artikel-bezeichnung	EAN	Art.-Grp.	Ausführung	Farbe	Level	VE	UVP € inkl. MwSt.
7010 B	4003318 53268 9	09	mit Drehknopf und EC550 Zylinder	braun	9	1	107,10
7010 S	4003318 53269 6	09	mit Drehknopf und EC550 Zylinder	silber	9	1	121,20
7010 W	4003318 53270 2	09	mit Drehknopf und EC550 Zylinder	weiß	9	1	107,10
7010 B EC660	4003318 78389 0	09	mit Drehknopf und EC660 Zylinder	braun	9	1	115,20
7010 S EC660	4003318 78392 0	09	mit Drehknopf und EC660 Zylinder	silber	9	1	127,70
7010 W EC660	4003318 78397 5	09	mit Drehknopf und EC660 Zylinder	weiß	9	1	115,20
7010 B VdS	4003318 53574 1	09	mit Drehknopf und ABUS Pfaffenhain Zylinder KV356N A	braun	9	1	154,90
7010 S VdS	4003318 53575 8	09	mit Drehknopf und ABUS Pfaffenhain Zylinder KV356N A	silber	9	1	168,00
7010 W VdS	4003318 53576 5	09	mit Drehknopf und ABUS Pfaffenhain Zylinder KV356N A	weiß	9	1	154,90

TÜR-ZUSATZSCHLOSS 7535



Made in Germany



FEATURES



TECHNISCHE DATEN

- Tür-Zusatzschloss für Eingangstüren mit schmalen Rahmenprofilen
- Für Falzstärken von 0 bis 29 mm und Türstärken von 38 bis 90 mm
- Bedienung von außen und innen mit einem Schlüssel
- Besonders schmale, solide Konstruktion
- Stabile Wandverankerung, verdeckt liegende Befestigungselemente
- Dornmaß: 45 mm
- Stabiler Ovalriegel aus Vollstahl, zweitourig schließend
- Gehärteter Sperrbügel für die spaltbreite Türöffnung
- Mit ABUS Pfaffenhain-Zylinderset V356-A5
- Optionales Zubehör: Panzerplatte PZS 80 zum optimalen Schutz des Türzylinders
- Inkl. drei Schlüssel

TECHNISCHE ZEICHNUNG: SEITE 385

FARBEN

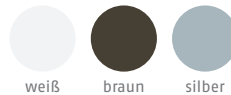

Artikel-bezeichnung	EAN	Art.-Grp.	Ausführung	Farbe	Level	VE	UVP € inkl. MwSt.
7535 B	4003318 58926 3	09	mit Sperrbügel und ABUS Pfaffenhain Zylinder-Set V356-A5	braun	9	1	321,40
7535 S	4003318 58927 0	09	mit Sperrbügel und ABUS Pfaffenhain Zylinder-Set V356-A5	silber	9	1	306,20
7535 W	4003318 58928 7	09	mit Sperrbügel und ABUS Pfaffenhain Zylinder-Set V356-A5	weiß	9	1	306,20
Sperrbügel 7000/7500 verlängert B	4003318 18241 9	00	30 mm verlängert	braun		1	40,50
Sperrbügel 7000/7500 verlängert S	4003318 18242 6	00	30 mm verlängert	silber		1	40,50
Sperrbügel 7000/7500 verlängert W	4003318 18240 2	00	30 mm verlängert	weiß		1	40,50

TÜR-ZUSATZSCHLOSS 7530



Made in Germany



FEATURES



TECHNISCHE DATEN

- Tür-Zusatzschloss für Eingangstüren mit schmalen Rahmenprofilen
- Für Falzstärken von 0 bis 29 mm und Türstärken von 38 bis 90 mm
- Bedienung von außen mit Schlüssel und von innen mit Drehknauf (ohne Innenzylinder)
- Besonders schmale, solide Konstruktion
- Stabile Wandverankerung, verdeckt liegende Befestigungselemente
- Dornmaß: 45 mm
- Stabiler Ovalriegel aus Vollstahl, zweitourig schließend
- Gehärteter Sperrbügel für die spaltbreite Türöffnung
- Mit ABUS Pfaffenhain-Außenzylinder V356-A3
- Optionales Zubehör: Panzerplatte PZS 80 zum optimalen Schutz des Türzylinders
- Inkl. drei Schlüssel

TECHNISCHE ZEICHNUNG: SEITE 385

FARBEN

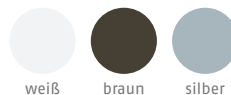

Artikel-bezeichnung	EAN	Art.-Grp.	Ausführung	Farbe	Level	VE	UVP € inkl. MwSt.
7530 B	4003318 58923 2	09	mit Sperrbügel, Drehknauf und ABUS Pfaffenhain Zylinder V356-A3	braun	9	1	301,80
7530 S	4003318 58924 9	09	mit Sperrbügel, Drehknauf und ABUS Pfaffenhain Zylinder V356-A3	silber	9	1	282,30
7530 W	4003318 58925 6	09	mit Sperrbügel, Drehknauf und ABUS Pfaffenhain Zylinder V356-A3	weiß	9	1	282,30
Sperrbügel 7000/7500 verlängert B	4003318 18241 9	00	30 mm verlängert	braun		1	40,50
Sperrbügel 7000/7500 verlängert S	4003318 18242 6	00	30 mm verlängert	silber		1	40,50
Sperrbügel 7000/7500 verlängert W	4003318 18240 2	00	30 mm verlängert	weiß		1	40,50

TÜR-ZUSATZSCHLOSS 7525



Made in Germany



FEATURES



TECHNISCHE DATEN

- Tür-Zusatzschloss für Eingangstüren mit schmalen Rahmenprofilen
- Für Falzstärken von 0 bis 29 mm und Türstärken von 38 bis 90 mm
- Bedienung von außen und innen mit einem Schlüssel
- Besonders schmale, solide Konstruktion
- Stabile Wandverankerung, verdeckt liegende Befestigungselemente
- Dornmaß: 45 mm
- Stabiler Ovalriegel aus Vollstahl, zweitourig schließend
- ABUS Pfaffenhain-Zylinder Set mit Außen- und Innenzylinder V356-A5
- Optionales Zubehör: Panzerplatte PZS 80 zum optimalen Schutz des Türzylinders
- Inkl. drei Schlüssel

TECHNISCHE ZEICHNUNG: SEITE 386

FARBEN

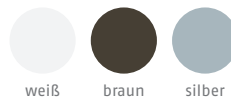

TESTSIEGEL



Artikelbezeichnung	EAN	Art.-Grp.	Ausführung	Farbe	Level	VE	UVP € inkl. MwSt.
7525 B	4003318 58920 1	09	mit ABUS Pfaffenhain Zylinder-Set V356-A5	braun	9	1	301,80
7525 S	4003318 58921 8	09	mit ABUS Pfaffenhain Zylinder-Set V356-A5	silber	9	1	282,30
7525 W	4003318 58922 5	09	mit ABUS Pfaffenhain Zylinder-Set V356-A5	weiß	9	1	282,30

TÜR-ZUSATZSCHLOSS 7510



Made in Germany



FEATURES



TECHNISCHE DATEN

- Tür-Zusatzschloss für Eingangstüren mit schmalen Rahmenprofilen
- Für Falzstärken von 0 bis 29 mm und Türstärken von 38 bis 90 mm
- Bedienung von außen mit Schlüssel und von innen mit Drehknopf (ohne Innenzylinder)
- Besonders schmale, solide Konstruktion
- Stabile Wandverankerung, verdeckt liegende Befestigungselemente
- Dornmaß: 45 mm
- Stabiler Ovalriegel aus Vollstahl, zweitourig schließend
- Mit ABUS Pfaffenhain-Außenzylinder V356-A3
- Optionales Zubehör: Panzerplatte PZS 80 zum optimalen Schutz des Türzylinders
- Inkl. drei Schlüssel

TECHNISCHE ZEICHNUNG: SEITE 386

FARBEN

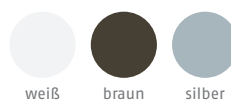

TESTSIEGEL



Artikelbezeichnung	EAN	Art.-Grp.	Ausführung	Farbe	Level	VE	UVP € inkl. MwSt.
7510 B	4003318 58915 7	09	mit Drehknopf und ABUS Pfaffenhain Zylinder V356-A	braun	9	1	277,90
7510 S	4003318 58916 4	09	mit Drehknopf und ABUS Pfaffenhain Zylinder V356-A	silber	9	1	260,40
7510 W	4003318 58917 1	09	mit Drehknopf und ABUS Pfaffenhain Zylinder V356-A	weiß	9	1	260,40

ZYLINDERSCHUTZ PZS70



TECHNISCHE DATEN

- Bietet optimalen Widerstand gegen Angriffe des Außenzylinders der Tür-Zusatzschlösser
- Passend für die ABUS Tür-Zusatzschlösser-Serie 7000
- Geeignet für Türblattstärken von 38 - 80mm
- Solide Verankerung mit dem Tür-Zusatzschloss
- Gehärtete, drehbare Ziehenschutzscheibe
- 60 x 80 x 16 mm

Made in Germany

FARBEN



Artikel-bezeichnung	EAN	Art.-Grp.	Ausführung	Farbe	Level	VE	UVP € inkl. MwSt.
PZS70 B + Schlosskasten-Unterlage 7000 B	4003318 54399 9	09	inkl. Schlossunterlage	braun		1	65,70
PZS70 S + Schlosskasten-Unterlage 7000 S	4003318 54397 5	09	inkl. Schlossunterlage	silber		1	65,70
PZS70 W + Schlosskasten-Unterlage 7000 W	4003318 54404 0	09	inkl. Schlossunterlage	weiß		1	65,70

WANDSCHLISSBLECH WSB70



TECHNISCHE DATEN

- für den optimalen Wandeinschluss der Türzusatzschlösser 7010 und 7025 bei nach außen zu öffnenden Türen
- Stahl-Schließblech mit Kunststoffabdeckung

Made in Germany

FARBEN



Artikel-bezeichnung	EAN	Art.-Grp.	Ausführung	Farbe	Level	VE	UVP € inkl. MwSt.
WSB70 B	4003318 58905 8	00		braun		1	29,50
WSB70 S	4003318 58907 2	00		silber		1	29,50
WSB70 W	4003318 58906 5	00		weiß		1	29,50

SPERRBÜGEL 7000 / 7500 VERLÄNGERT



TECHNISCHE DATEN

- Zubehör für Tür-Zusatzschloss-Serien 7000 / 7500
- Ausführung: 30 mm verlängert

Made in Germany

FARBEN



Artikel-bezeichnung	EAN	Art.-Grp.	Ausführung	Farbe	Level	VE	UVP € inkl. MwSt.
Sperrbügel 7000/7500 verlängert B	4003318 18241 9	00	30 mm verlängert	braun		1	40,50
Sperrbügel 7000/7500 verlängert S	4003318 18242 6	00	30 mm verlängert	silber		1	40,50
Sperrbügel 7000/7500 verlängert W	4003318 18240 2	00	30 mm verlängert	weiß		1	40,50

SCHLISSKASTEN FÜR FALZTÜREN 7010 / 7025 / TSS550



TECHNISCHE DATEN

- Zubehör zu Tür-Zusatzschlössern 7010, 7025, TSS550

FARBEN



Artikel-bezeichnung	EAN	Art.-Grp.	Ausführung	Farbe	Level	VE	UVP € inkl. MwSt.
Schließkasten 7010 7025 TSS550 MT B	4003318 55524 4	00	für 7010/7025/TSS550	braun		1	-
Schließkasten 7010 7025 TSS550 MT S	4003318 55525 1	00	für 7010/7025/TSS550	silber		1	-
Schließkasten 7010 7025 TSS550 MT W	4003318 55523 7	00	für 7010/7025/TSS550	weiß		1	-

UNTERLAGE 7000

Made in Germany



TECHNISCHE DATEN

- Unterlage für Türzusatzschloss-Serie 7000
- Außenzylinder anderer Hersteller können einfach mit den Türzusatzschlossern der 7000er Serie kombiniert werden
- 2-teilige Metall-Kunststoff Kombination

FARBEN

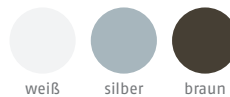

Artikel-bezeichnung	EAN	Art.-Grp.	Ausführung	Farbe	Level	VE	UVP € inkl. MwSt.
Unterlage 7000 B KU fremd Schlosskasten	4003318 56796 4	00	für Fremd-Außenzylinder	braun		1	16,30
Unterlage 7000 S KU fremd Schlosskasten	4003318 56797 1	00	für Fremd-Außenzylinder	silber		1	16,30
Unterlage 7000 W KU fremd Schlosskasten	4003318 56798 8	00	für Fremd-Außenzylinder	weiß		1	16,30

BOHRSCHABLONE 7000 / 7500

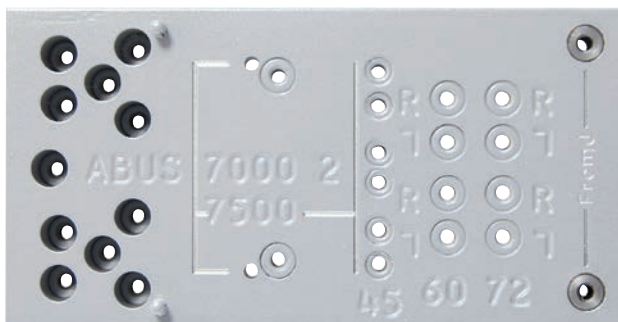

TECHNISCHE DATEN

- Bohrschablone zu 7000 und 7500
- Enthält die entsprechenden Bohrlöcher
- Aus stabilem Metall
- Einfache und genaue Montage der Tür-Zusatzsicherung

FARBEN



Artikel-bezeichnung	EAN	Art.-Grp.	Ausführung	Farbe	Level	VE	UVP € inkl. MwSt.
Bohrschablone 7000/7500	4003318 59479 3	00		silber		1	-

SCHARNIERSEITENSICHERUNG TAS112



TECHNISCHE DATEN

- Für Haus- oder Wohnungseingangstüren
- Auch für Fenster- und Fenstertüren mit Drehflügel ohne Kippfunktion einsetzbar
- Sicherung ist immer automatisch im Eingriff und dreht beim Öffnen der Tür mit
- VdS- und DIN-zertifiziert
- Druckwiderstand über 1 Tonne
- Spezielle drehbar gelagerte Bolzenverkrallung
- Für Falzstärken von 0-30 mm
- Türöffnungswinkel bis max. 90°
- Inklusive Bohrschablone

Made in Germany

FARBEN

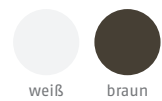

TESTSIEGEL



TECHNISCHE ZEICHNUNG: SEITE 387

Artikel- bezeichnung	EAN	Art.- Grp.	Ausführung	Farbe	Level	VE	UVP € inkl. MwSt.
TAS112 B EK	4003318 26115 2	09		braun	10	1	66,90
TAS112 W EK	4003318 26116 9	09		weiß	10	1	66,90

SCHARNIERSEITENSICHERUNG TAS102



TECHNISCHE DATEN

- Für Haus-oder Wohnungseingangstüren
- Sicherung automatisch im Eingriff
- Verdeckter, im geschlossenen Zustand unsichtbarer Einbau
- Zwei verkrallende Stahlriegel
- Fest mit Tür und Rahmen verschraubt

Made in Germany

FARBEN



TECHNISCHE ZEICHNUNG: SEITE 387

Artikel- bezeichnung	EAN	Art.- Grp.	Ausführung	Farbe	Level	VE	UVP € inkl. MwSt.
TAS102	4003318 24535 0	09		Edelstahl rostfrei	6	1	19,00
TAS102 C/DFNLI	4003318 24493 3	09		Edelstahl rostfrei	6	3	19,00

SCHARNIERSEITENSICHERUNG TAS82



TECHNISCHE DATEN

- Der „unsichtbare“ Schutz für Holztürblätter
- Problemloser Einbau in das Türblatt und den Rahmen
- Sicherung ist automatisch im Eingriff
- Lieferung und Einbau immer paarweise

Made in Germany

FARBEN



TECHNISCHE ZEICHNUNG: SEITE 387

Artikel- bezeichnung	EAN	Art.- Grp.	Ausführung	Farbe	Level	VE	UVP € inkl. MwSt.
TAS82 C/DFNLI	4003318 35282 9	09	paarweise verpackt	vernickelt	3	6	12,50

TÜRKETTE SK78



TECHNISCHE DATEN

- Für Haus-Eingangstüren und Wohnungs-Abschlusstüren mit geschlossenem Türblatt
- Bedienung von außen bei spaltbreiter Öffnung mit Schlüssel, von innen zusätzlich mittels Schiene
- Gehärtete Spezialkette
- Kindersicherung: Die Schiene ist mit einer gefederten Sperre ausgestattet
- Hochwertiger 4-Stift-Zylinder, drehbar
- Sichtbare Kettenlänge: 155 mm
- Inkl. zwei Schlüssel

Made in Germany

FARBEN



TECHNISCHE ZEICHNUNG: SEITE 388

Artikel-bezeichnung	EAN	Art.-Grp.	Ausführung	Farbe	Level	VE	UVP € inkl. MwSt.
SK78 B B/DFNLI	4003318 03978 2	09		braun	6	3	66,90
SK78 S B/DFNLI	4003318 03962 1	09		silber	6	3	66,90
SK78 W B/DFNLI	4003318 03963 8	09		weiß	6	3	66,90
Mehrschlüssel AL/AAL	4003318 37416 6	00				1	7,90
Ersatzschlüssel AL/AAL	4003318 45246 8	00				1	13,10

Aufpreise:
gleichschließend lt. Muster

TÜRKETTE SK79



TECHNISCHE DATEN

- Für Haus-Eingangstüren und Wohnungs-Abschlusstüren
- Auch für Türen mit Glaseinsatz oder schmalen Metallprofilen geeignet
- Bedienung von außen bei spaltbreiter Öffnung und innen mit Schlüssel
- Gehärtete Spezialkette
- Kindersicherung: Öffnung auch von innen nur mit Schlüssel möglich
- Hochwertiger 4-Stift-Zylinder, drehbar
- Sichtbare Kettenlänge: 150 mm
- Inkl. zwei Schlüssel

Made in Germany

FARBEN



TECHNISCHE ZEICHNUNG: SEITE 388

Artikel-bezeichnung	EAN	Art.-Grp.	Ausführung	Farbe	Level	VE	UVP € inkl. MwSt.
SK79 S B/DFNLI	4003318 03968 3	09		silber	6	3	66,90
SK79 W B/DFNLI	4003318 03969 0	09		weiß	6	3	66,90
Mehrschlüssel AL/AAL	4003318 37416 6	00				1	7,90
Ersatzschlüssel AL/AAL	4003318 45246 8	00				1	13,10

Aufpreise:
gleichschließend lt. Muster

TÜRKETTE SK89



TECHNISCHE DATEN

- Für Haus-Eingangstüren und Wohnungs-Abschlusstüren
- Der Sicherungsring wird über den Türgriff gehängt
- Türblatt oder Rahmen müssen nicht gebohrt werden
- Gehärtete Stahlkette
- Integrierte Kettenhalterung
- Sichtbare Kettenlänge: 270 mm

Made in Germany

FARBEN



TECHNISCHE ZEICHNUNG: SEITE 388

Artikel-bezeichnung	EAN	Art.-Grp.	Ausführung	Farbe	Level	VE	UVP € inkl. MwSt.
SK89 S B/DFNLI	4003318 21540 7	09		silber	5	3	37,90

Aufpreise:
gleichschließend lt. Muster

TÜRKETTE SK99

SECURITY LEVEL 1 2 3 4 **5** 6 7 8 9 10 MAX



TECHNISCHE DATEN

- Für Haus-Eingangstüren und Wohnungs-Abschlusstüren
- Auch für Türen mit Glaseinsatz oder schmalen Metallprofilen geeignet
- Bedienung von außen bei spaltbreiter Öffnung und innen mit Schlüssel
- Der Sicherungsring wird über den Türgriff gehängt
- Gehärtete Spezialkette
- Kindersicherung: Öffnung auch von innen nur mit Schlüssel möglich
- Türblatt oder Rahmen müssen nicht gebohrt werden
- Hochwertiges, drehbares Präzisionsschließwerk
- Integrierte Kettenhalterung
- Sichtbare Kettenlänge: 265 mm

Made in Germany

FARBEN



Artikel-bezeichnung	EAN	Art.-Grp.	Ausführung	Farbe	Level	VE	UVP € inkl. MwSt.
SK99 S B/DFNLI	4003318 21542 1	09		silber	5	3	63,50
Mehrschlüssel AL/AAL	4003318 37416 6	00				1	7,90
Ersatzschlüssel AL/AAL	4003318 45246 8	00				1	13,10

Aufpreise:
gleichschließend lt. Muster

TECHNISCHE ZEICHNUNG: SEITE 388

TÜRKETTE SK66

SECURITY LEVEL 1 2 3 **4** 5 6 7 8 9 10 MAX



TECHNISCHE DATEN

- Für Haus-Eingangstüren und Wohnungs-Abschlusstüren
- Gehärtete Stahlkette
- Kindersicherung: Die Schiene ist mit einer gefederten Sperre ausgestattet
- Integrierte Kettenhalterung

Made in Germany

FARBEN



Artikel-bezeichnung	EAN	Art.-Grp.	Ausführung	Farbe	Level	VE	UVP € inkl. MwSt.
SK66 B B/DFNLI	4003318 01366 9	09		braun	4	3	36,40
SK66 M B/DFNLI	4003318 01362 1	09		Messing	4	3	36,40
SK66 N CL/DFNLI	4003318 01357 7	09		vernickelt	4	3	32,10
SK66 W B/DFNLI	4003318 01369 0	09		weiß	4	3	32,10

Aufpreise:
gleichschließend lt. Muster

TECHNISCHE ZEICHNUNG: SEITE 388

TÜRKETTE SK69

SECURITY LEVEL 1 **2** 3 4 5 6 7 8 9 10 MAX



TECHNISCHE DATEN

- Für Haus-Eingangstüren und Wohnungs-Abschlusstüren
- Geschweißte Stahlkette
- Kindersicherung: gefederter Riegel
- Integrierte Kettenhalterung

Made in Germany

FARBEN

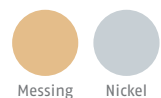

Artikel-bezeichnung	EAN	Art.-Grp.	Ausführung	Farbe	Level	VE	UVP € inkl. MwSt.
SK69 N B/DFNLI	4003318 01381 2	09		vernickelt	2	3	16,80
SK69 M CL/DFNLI	4003318 01386 7	09		Messing	2	3	20,50

Aufpreise:
gleichschließend lt. Muster

TECHNISCHE ZEICHNUNG: SEITE 388

ALLES RUND UMS THEMA SCHUTZBESCHLÄGE

WAS IST EIN TÜRSCHUTZBESCHLAG UND WIE FUNKTIONIERT DIESER?

Die Schutzbeschläge sind universell einsetzbar, egal ob für links- oder rechtsschließende Türen. Benutzerfreundliche Montagehilfen liegen jedem Schutzbeschlag bei.

BAUART

ABUS unterscheidet verschiedene Bauarten von Türen und die dafür passenden Schutzbeschläge:



BAUFORM

Zudem unterscheidet ABUS zwischen verschiedenen Bauformen, z. B. Kurz- und Langschild Türschutzbeschläge, Wechselgarnituren, Garnituren mit beidseitigen Drückern und Schutzbeschlägen mit Zylinder- und Ziehschutz.



MATERIAL

ABUS Schutzbeschläge sind nach dem Prinzip der Schichtbauweise konstruiert: Die verschiedenen Stahlschichten sorgen beispielsweise bei einem VdS-anerkannten Schutzbeschlag dafür, dass eine Zugbelastung von bis zu 2,5 Tonnen erreicht werden kann.

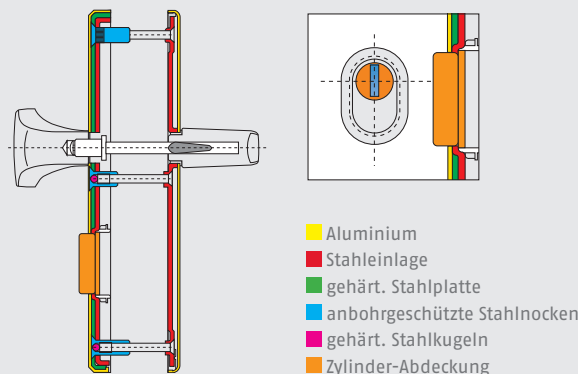

BESONDERHEITEN

Hinweis für Feuerschutztüren

Brandschutz/Feuerschutz ist die Maßnahme, der Entstehung eines Brandes und dem Ausbreiten von Feuer und Rauch vorzubeugen. Gerade hierbei spielen Feuerschutztüren eine sehr wichtige Rolle. Sie haben die Aufgabe, Wandöffnungen gegen das Durchdringen von Feuer zu sichern.

Spezielle Schutzbeschläge für Feuerschutztüren sind mit einem Stahlkern ausgestattet, sodass im Notfall die Bedienung gewährleistet ist. Weisen Sie Ihre Kunden beim Kauf von Schutzbeschlägen immer darauf hin, wie wichtig der richtige Schutzbeschlag für den jeweiligen Anwendungszweck ist.

SCHUTZBESCHLAG HLZS814 ECKIG



Made in Germany



TECHNISCHE DATEN

- Für Hauseingangstüren (HLZS) und Wohnungseingangstüren (KLZS)
- Geeignet für Stumpf- und Falztüren, DIN-rechts und DIN-links
- für Türstärken von 52 - 72 mm geeignet
- Befestigungsmaterial für abweichende Türstärken lieferbar
- VdS-anerkannt, DIN-zertifiziert nach DIN EN 1906 SK2 und DIN 18257 ES1
- Hohe Gesamtstabilität durch Schichtbauweise; mehrere Stahlplatten sorgen für hohen Schutz
- Hohe Schlagfestigkeit: Extra lange Stahlnocken plus vergütete Spezialschrauben M6
- Hoher Abreißschutz durch Stahleinlage im Innenschild
- Integrierter Ziehschutz und frei rotierende Spezial-Stahlscheibe
- Griffplatte umstellbar für DIN-linke und DIN-rechte Türen
- HLZS: Entfernungsmaß: 92 mm, Vierkantstift: 10 mm

TECHNISCHE ZEICHNUNG: SEITE 389

FARBEN

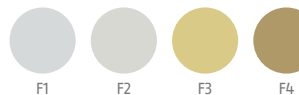

TESTSIEGEL



Artikel-bezeichnung	EAN	Art.-Grp.	Ausführung	für Zylinder-überstand mm	Farbe	Level	VE	UVP € inkl. MwSt.
HLZS814 F1 EK	4003318 20351 0	10	Wechselgarnitur	10-18	F1: Aluminium Natur	8	1	100,60
HLZS814 F2 EK	4003318 08418 8	10	Wechselgarnitur	10-18	F2: Aluminium Neusilber	8	1	100,60
HLZS814 F3 EK	4003318 08416 4	10	Wechselgarnitur	10-18	F3: Aluminium Messing	8	1	105,20
HLZS814 F4 EK	4003318 08415 7	10	Wechselgarnitur	10-18	F4: Aluminium Bronze	8	1	108,60
HLZS814 F1 beidseitig Drücker EK	4003318 20736 5	10	Beidseitig Drücker	10-18	F1: Aluminium Natur	8	1	104,10
HLZS814 F2 beidseitig Drücker EK	4003318 08412 6	10	Beidseitig Drücker	10-18	F2: Aluminium Neusilber	8	1	104,10
HLZS814 F3 beidseitig Drücker EK	4003318 08411 9	10	Beidseitig Drücker	10-18	F3: Aluminium Messing	8	1	108,60
HLZS814 F4 beidseitig Drücker EK	4003318 08410 2	10	Beidseitig Drücker	10-18	F4: Aluminium Bronze	8	1	112,00

SCHUTZBESCHLAG HLZS814 RUND



Made in Germany



TECHNISCHE DATEN

- Für Hauseingangstüren (HLZS) und Wohnungseingangstüren (KLZS)
- Geeignet für Stumpf- und Falztüren, DIN-rechts und DIN-links
- Griffplatte außen, Drücker innen
- für Türstärken von 52 - 72 mm geeignet
- Befestigungsmaterial für abweichende Türstärken lieferbar
- VdS-anerkannt, DIN-zertifiziert nach DIN EN 1906 SK2 und DIN 18257 ES1
- Hohe Gesamtstabilität durch Schichtbauweise; mehrere Stahlplatten sorgen für hohen Schutz
- Hohe Schlagfestigkeit: Extra lange Stahlnocken plus vergütete Spezialschrauben M6
- Hoher Abreißschutz durch Stahleinlage im Innenschild
- Integrierter Ziehschutz und frei rotierende Spezial-Stahlscheibe
- Griffplatte umstellbar für DIN-linke und DIN-rechte Türen
- Abstand: 92 mm, Vierkantstift: 10 mm
- U-Drücker Form

TECHNISCHE ZEICHNUNG: SEITE 389

FARBEN

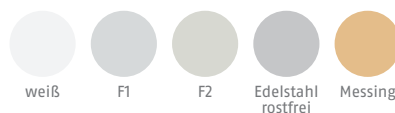

TESTSIEGEL



Artikel-bezeichnung	EAN	Art.-Grp.	Ausführung	für Zylinder-überstand mm	Farbe	Level	VE	UVP € inkl. MwSt.
HLZS814 F1 EK	4003318 37404 3	10	Wechselgarnitur rund	10-18	F1: Aluminium Natur	8	1	100,60
HLZS814 F2 EK	4003318 37405 0	10	Wechselgarnitur rund	10-18	F2: Aluminium Neusilber	8	1	100,60
HLZS814 ER EK	4003318 12229 3	10	Wechselgarnitur rund	10-18	Edelstahl rostfrei	8	1	221,80
HLZS814 W EK	4003318 12236 1	10	Wechselgarnitur rund	10-18	weiß	8	1	117,70
HLZS814 MS EK	4003318 12245 3	10	Wechselgarnitur rund	10-18	Messing	8	1	221,80
HLZS814 F1 beidseitig Drücker EK	4003318 37629 0	10	Beidseitig Drücker rund	10-18	F1: Aluminium Natur	8	1	104,10
HLZS814 F2 beidseitig Drücker EK	4003318 08412 6	10	Beidseitig Drücker rund	10-18	F2: Aluminium Neusilber	8	1	104,10
HLZS814 ER beidseitig Drücker EK	4003318 12233 0	10	Beidseitig Drücker rund	10-18	Edelstahl rostfrei	8	1	225,20
HLZS814 W beidseitig Drücker EK	4003318 12238 5	10	Beidseitig Drücker rund	10-18	weiß	8	1	121,10

SCHUTZBESCHLAG KLZS714 ECKIG



Made in Germany



TECHNISCHE DATEN

- Für Hauseingangstüren (HLZS) und Wohnungseingangstüren (KLZS)
- Geeignet für Stumpf- und Falztüren, DIN-rechts und DIN-links
- für Türstärken von 37 - 47 mm geeignet
- Befestigungsmaterial für abweichende Türstärken lieferbar
- VdS-anerkannt, DIN-zertifiziert nach DIN EN 1906 SK2 und DIN 18257 ES1
- Hohe Gesamtstabilität durch Schichtbauweise; mehrere Stahlplatten sorgen für hohen Schutz
- Hohe Schlagfestigkeit: Extra lange Stahlnocken plus vergütete Spezialschrauben M6
- Hoher Abreißschutz durch Stahleinlage im Innenschild
- Integrierter Ziehschutz und frei rotierende Spezial-Stahlscheibe
- Griffplatte umstellbar für DIN-linke und DIN-rechte Türen
- Entfernungsmaß: 72 mm, Vierkantstift: 8 mm

TECHNISCHE ZEICHNUNG: SEITE 389

FARBEN

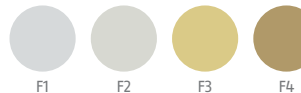

TESTSIEGEL



Artikel-bezeichnung	EAN	Art.-Grp.	Ausführung	für Zylinder-überstand mm	Farbe	Level	VE	UVP € inkl. MwSt.
KLZS714 F1 EK	4003318 20354 1	10	Wechselgarnitur	10-18	F1: Aluminium Natur	8	1	89,30
KLZS714 F2 EK	4003318 08428 7	10	Wechselgarnitur	10-18	F2: Aluminium Neusilber	8	1	89,30
KLZS714 F3 EK	4003318 08426 3	10	Wechselgarnitur	10-18	F3: Aluminium Messing	8	1	96,10
KLZS714 F4 EK	4003318 08425 6	10	Wechselgarnitur	10-18	F4: Aluminium Bronze	8	1	99,50
KLZS714 F1 beidseitig Drücker EK	4003318 20731 0	10	Beidseitig Drücker	10-18	F1: Aluminium Natur	8	1	92,70
KLZS714 F2 beidseitig Drücker EK	4003318 08422 5	10	Beidseitig Drücker	10-18	F2: Aluminium Neusilber	8	1	92,70
KLZS714 F3 beidseitig Drücker EK	4003318 08421 8	10	Beidseitig Drücker	10-18	F3: Aluminium Messing	8	1	99,50
KLZS714 F4 beidseitig Drücker EK	4003318 08420 1	10	Beidseitig Drücker	10-18	F4: Aluminium Bronze	8	1	102,90

SCHUTZBESCHLAG KLZS714 RUND



Made in Germany



TECHNISCHE DATEN

- Für Hauseingangstüren (HLZS) und Wohnungseingangstüren (KLZS)
- Geeignet für Stumpf- und Falztüren, DIN-rechts und DIN-links
- Griffplatte außen, Drücker innen
- KLZS: für Türstärken von 37 - 47 mm geeignet
- Befestigungsmaterial für abweichende Türstärken lieferbar
- VdS-anerkannt, DIN-zertifiziert nach DIN EN 1906 SK2 und DIN 18257 ES1
- Hohe Gesamtstabilität durch Schichtbauweise; mehrere Stahlplatten sorgen für hohen Schutz
- Hohe Schlagfestigkeit: Extra lange Stahlnocken plus vergütete Spezialschrauben M6
- Hoher Abreißschutz durch Stahleinlage im Innenschild
- Integrierter Ziehschutz und frei rotierende Spezial-Stahlscheibe
- Griffplatte umstellbar für DIN-linke und DIN-rechte Türen
- Abstand: 72 mm, Vierkantstift: 8 mm
- U-Drücker Form

TECHNISCHE ZEICHNUNG: SEITE 389

FARBEN



TESTSIEGEL



Artikel-bezeichnung	EAN	Art.-Grp.	Ausführung	für Zylinder-überstand mm	Farbe	Level	VE	UVP € inkl. MwSt.
KLZS714 F1 EK	4003318 37402 9	10	Wechselgarnitur rund	10-18	F1: Aluminium Natur	8	1	89,30
KLZS714 F2 EK	4003318 37403 6	10	Wechselgarnitur rund	10-18	F2: Aluminium Neusilber	8	1	90,40
KLZS714 ER EK	4003318 12227 9	10	Wechselgarnitur rund	10-18	Edelstahl rostfrei	8	1	208,70
KLZS714 MS EK	4003318 12243 9	10	Wechselgarnitur rund	10-18	Messing	8	1	208,70
KLZS714 W EK	4003318 12235 4	10	Wechselgarnitur rund	10-18	weiß	8	1	105,20
KLZS714 F1 beidseitig Drücker EK	4003318 20731 0	10	Beidseitig Drücker rund	10-18	F1: Aluminium Natur	8	1	92,70
KLZS714 F2 beidseitig Drücker EK	4003318 37632 0	10	Beidseitig Drücker rund	10-18	F2: Aluminium Neusilber	8	1	93,80
KLZS714 ER beidseitig Drücker EK	4003318 12231 6	10	Beidseitig Drücker rund	10-18	Edelstahl rostfrei	8	1	212,10
KLZS714 MS beidseitig Drücker EK	4003318 12247 7	10	Beidseitig Drücker rund	10-18	Messing	8	1	212,10
KLZS714 W beidseitig Drücker EK	4003318 12237 8	10	Beidseitig Drücker rund	10-18	weiß	8	1	108,60

**SCHUTZBESCHLAG
KLZS714 FS**

Made in Germany



TECHNISCHE DATEN

- Für Feuerschutztüren
- Geeignet für Stumpf- und Falztüren, DIN-rechts und DIN-links
- Griffplatte außen, Drücker innen
- Für Türstärken von 37 - 47 mm geeignet
- VdS-anerkannt, DIN-zertifiziert nach DIN EN 1906 SK2 und DIN 18257 ES1, MPA-überwacht
- Stahlkern im Drücker
- Hohe Gesamtstabilität durch Schichtbauweise; mehrere Stahlplatte sorgen für hohen Schutz
- Hohe Schlagfestigkeit: Extra lange Stahlnocken plus vergütete Spezialschrauben (3 x M6)
- Hoher Abreißschutz durch Stahleinlage im Innenschild
- Integrierter Ziehschutz und frei rotierende Spezial-Stahlscheibe
- Griffplatte umstellbar für DIN-linke und DIN-rechte Türen
- Abstand: 72 mm, Vierkantstift: 9 mm
- U-Drücker Form

TECHNISCHE ZEICHNUNG: SEITE 389

FARBEN



F1

TESTSIEGEL



Artikel- bezeichnung	EAN	Art.- Grp.	Ausführung	für Zylinder- überstand mm	Farbe	Level	VE	UVP € inkl. MwSt.
KLZS714 F1 FS EK	4003318 42558 5	10	Feuerschutzgarnitur nach DIN 18 273	10-18	F1: Aluminium Natur	8	1	132,50
KLZS714 F1 beidseitig Drücker FS EK	4003318 42555 4	10	Feuerschutzgarnitur nach DIN 18 273	10-18	F1: Aluminium Natur	8	1	135,90



SCHUTZBESCHLAG KKZS700



Made in Germany



TECHNISCHE DATEN

- Für Wohnungseingangstüren
- Geeignet für Stumpf- und Falztüren, DIN-rechts und DIN-links
- Knopf außen, Drücker innen
- Geeignet für Türstärken von 37 - 47 mm
- Befestigungsmaterial für abweichende Türstärken lieferbar
- VdS anerkannt, DIN zertifiziert nach DIN EN 1906 SK2 und DIN 18257 ES1
- Mit kurzem Deckschild
- Hohe Gesamtstabilität durch Schichtbauweise; mehrere Stahlplatten sorgen für hohen Schutz
- Hohe Schlagfestigkeit: Extra lange Stahlhaken plus vergütete Spezialschrauben
- Hoher Abreißschutz durch Stahleinlage im Innenschild
- Integrierter Ziehschutz und frei rotierende Spezial-Stahlscheibe
- Griffplatte umstellbar für DIN-linke und DIN-rechte Türen
- Abstand: 72 mm, Vierkantstift: 8 mm

TECHNISCHE ZEICHNUNG: SEITE 389

FARBEN

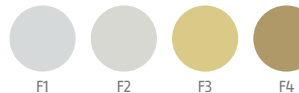

TESTSIEGEL



Artikel- bezeichnung	EAN	Art.- Grp.	Ausführung	für Zylinder- überstand mm	Farbe	Level	VE	UVP € inkl. MwSt.
KKZS700 F1 EK	4003318 20355 8	10	Wechselgarnitur kurz	10-18	F1: Aluminium Natur	8	1	89,30
KKZS700 F2 EK	4003318 08963 3	10	Wechselgarnitur kurz	10-18	F2: Aluminium Neusilber	8	1	89,30
KKZS700 F3 EK	4003318 08964 0	10	Wechselgarnitur kurz	10-18	F3: Aluminium Messing	8	1	95,00
KKZS700 F4 EK	4003318 08966 4	10	Wechselgarnitur kurz	10-18	F4: Aluminium Bronze	8	1	99,50
KKZS700 F1 beidseitig Drücker EK	4003318 20726 6	10	Beidseitig Drücker kurz	10-18	F1: Aluminium Natur	8	1	92,70
KKZS700 F2 beidseitig Drücker EK	4003318 08965 7	10	Beidseitig Drücker kurz	10-18	F2: Aluminium Neusilber	8	1	92,70

SCHUTZBESCHLAG KKZS700 FS



Made in Germany



TECHNISCHE DATEN

- Für Feuerschutztüren
- Geeignet für Stumpf- und Falztüren, DIN-rechts und DIN-links
- Knopf außen, Drücker innen
- Geeignet für Türstärken von 37 - 47 mm
- VdS anerkannt, DIN-zertifiziert nach DIN EN 1906 SK2 und DIN 18257 ES1, MPA-überwacht
- Mit kurzem Deckschild
- Stahlkern im Drücker
- Hohe Gesamtstabilität durch Schichtbauweise; mehrere Stahlplatten sorgen für hohen Schutz
- Hohe Schlagfestigkeit: Extra lange Stahlhaken plus vergütete Spezialschrauben
- Hoher Abreißschutz durch Stahleinlage im Innenschild
- Integrierter Ziehschutz und frei rotierende Spezial-Stahlscheibe
- Griffplatte umstellbar für DIN-linke und DIN-rechte Türen
- Abstand: 72 mm, Vierkantstift: 9 mm
- U-Drücker Form

TECHNISCHE ZEICHNUNG: SEITE 389

FARBEN



TESTSIEGEL



Artikel- bezeichnung	EAN	Art.- Grp.	Ausführung	für Zylinder- überstand mm	Farbe	Level	VE	UVP € inkl. MwSt.
KKZS700 F1 FS EK	4003318 12858 5	10	Feuerschutzgarnitur nach DIN 18 273	10-18	F1: Aluminium Natur	8	1	132,50
KKZS700 F1 FS beidseitig Drücker EK	4003318 12859 2	10	Feuerschutzgarnitur nach DIN 18 273	10-18	F1: Aluminium Natur	8	1	132,50

SCHUTZBESCHLAG HLT612



Made in Germany



TECHNISCHE DATEN

- Für Hauseingangstüren
- Geeignet für Stumpf- und Falztüren, DIN-rechts und DIN-links
- Griffplatte außen, Drücker innen
- Auch als Variante Drücker außen, Drücker innen erhältlich
- Für Türstärken von 52 - 72 mm geeignet
- Befestigungsmaterial für abweichende Türstärken lieferbar
- VdS-anerkannt, DIN-zertifiziert nach DIN EN 1906 SK2 und DIN 18257 ES1
- Hohe Gesamtstabilität durch Schichtbauweise; mehrere Stahlplatten sorgen für hohen Schutz
- Hohe Schlagfestigkeit: Extra lange Stahlnocken plus vergütete Spezialschrauben M6
- Hoher Abreißschutz durch Stahleinlage im Innenschild
- Griffplatte umstellbar für DIN-linke und DIN-rechte Türen
- Abstand: 92 mm, Vierkantstift: 10 mm
- L-Form-Drücker

TECHNISCHE ZEICHNUNG: SEITE 389

FARBEN



F1

F2

TESTSIEGEL



4x107

Artikel- bezeichnung	EAN	Art.- Grp.	Ausführung	für Zylinder- überstand mm	Farbe	Level	VE	UVP € inkl. MwSt.
HLT612 F1 EK	4003318 24791 0	10	Wechselgarnitur	12	F1: Aluminium Natur	6	1	75,00
HLT612 F2 EK	4003318 24907 5	10	Wechselgarnitur	12	F2: Aluminium Neusilber	6	1	75,00
HLT612 F1 beidseitig Drücker EK	4003318 24792 7	10	Beidseitig Drücker	12	F1: Aluminium Natur	6	1	78,40
HLT612 F2 beidseitig Drücker EK	4003318 24909 9	10	Beidseitig Drücker	12	F2: Aluminium Neusilber	6	1	78,40



SCHUTZBESCHLAG KLT512



Made in Germany



TECHNISCHE DATEN

- Für Wohnungseingangstüren
- Geeignet für Stumpf- und Falztüren, DIN-rechts und DIN-links
- Griffplatte außen, Drücker innen
- Auch als Variante Drücker außen, Drücker innen erhältlich
- Für Türstärken von 37 - 47 mm geeignet
- Befestigungsmaterial für abweichende Türstärken lieferbar
- VdS-anerkannt, DIN-zertifiziert nach DIN EN 1906 SK2 und DIN 18257 ES1
- Hohe Gesamtstabilität durch Schichtbauweise; mehrere Stahlplatten sorgen für hohen Schutz
- Hohe Schlagfestigkeit: Extra lange Stahlnocken plus vergütete Spezialschrauben M6
- Hoher Abreißschutz durch Stahleinlage im Innenschild
- Griffplatte umstellbar für DIN-linke und DIN-rechte Türen
- Abstand: 72 mm, Vierkantstift: 8 mm
- L-Form-Drücker

TECHNISCHE ZEICHNUNG: SEITE 390

FARBEN

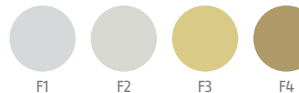

TESTSIEGEL



Artikel- bezeichnung	EAN	Art.- Grp.	Ausführung	für Zylinder- überstand mm	Farbe	Level	VE	UVP € inkl. MwSt.
KLT512 F1 EK	4003318 24789 7	10	Wechselgarnitur	12	F1: Aluminium Natur	6	1	66,50
KLT512 F2 EK	4003318 24897 9	10	Wechselgarnitur	12	F2: Aluminium Neusilber	6	1	66,50
KLT512 F3 EK	4003318 24901 3	10	Wechselgarnitur	12	F3: Aluminium Messing	6	1	72,20
KLT512 F4 EK	4003318 24904 4	10	Wechselgarnitur	12	F4: Aluminium Bronze	6	1	76,80
KLT512 F1 beidseitig Drücker EK	4003318 24790 3	10	Beidseitig Drücker	12	F1: Aluminium Natur	6	1	70,00
KLT512 F2 beidseitig Drücker EK	4003318 24899 3	10	Beidseitig Drücker	12	F2: Aluminium Neusilber	6	1	70,00

SCHUTZBESCHLAG KLT512 FS



Made in Germany



TECHNISCHE DATEN

- Für Feuerschutztüren
- Geeignet für Stumpf- und Falztüren, DIN-rechts und DIN-links
- Griffplatte außen, Drücker innen
- Für Türstärken von 37 - 47 mm geeignet
- VdS-anerkannt, DIN-zertifiziert nach DIN EN 1906 SK2 und DIN 18257 ES1, MPA-überwacht
- Stahlkern im Drücker
- Hohe Gesamtstabilität durch Schichtbauweise; mehrere Stahlplatten sorgen für hohen Schutz
- Hohe Schlagfestigkeit: Extra lange Stahlnocken plus vergütete Spezialschrauben
- Hoher Abreißschutz durch Stahleinlage im Innenschild
- Griffplatte umstellbar für DIN-linke und DIN-rechte Türen
- Abstand: 72 mm, Vierkantstift: 9 mm
- U-Drücker Form

TECHNISCHE ZEICHNUNG: SEITE 390

FARBEN



TESTSIEGEL



Artikel- bezeichnung	EAN	Art.- Grp.	Ausführung	für Zylinder- überstand mm	Farbe	Level	VE	UVP € inkl. MwSt.
KLT512 F1 FS EK	4003318 42559 2	10	Feuerschutzgarnitur nach DIN 18 273	12	F1: Aluminium Natur	6	1	111,30
KLT512 F1 beidseitig Drücker FS EK	4003318 42556 1	10	Feuerschutzgarnitur nach DIN 18 273	12	F1: Aluminium Natur	6	1	114,80

SCHUTZBESCHLAG KKT512



Made in Germany



TECHNISCHE DATEN

- Für Wohnungseingangstüren
- Geeignet für Stumpf- und Falztüren, DIN-rechts und DIN-links
- Knopf außen, Drücker innen
- Geeignet für Türstärken von 37 - 47 mm
- Befestigungsmaterial für abweichende Türstärken lieferbar
- VdS-anerkannt, DIN EN 1906 SK2 und DIN 18257 ES1
- Mit kurzem Deckschild
- Hohe Gesamtstabilität durch Schichtbauweise; mehrere Stahlplatten sorgen für hohen Schutz
- Hohe Schlagfestigkeit: Extra lange Stahlhaken plus vergütete Spezialschrauben (Langbeschlag 3 x M6; Kurzbeschlag 2 x M6)
- Hoher Abreißschutz durch Stahleinlage im Innenschild
- Griffplatte umstellbar für DIN-linke und DIN-rechte Türen
- Abstand: 72 mm, Vierkantstift: 8 mm

TECHNISCHE ZEICHNUNG: SEITE 390

FARBEN



TESTSIEGEL



Artikel-bezeichnung	EAN	Art.-Grp.	Ausführung	für Zylinder-überstand mm	Farbe	Level	VE	UVP € inkl. MwSt.
KKT512 F1 EK	4003318 26439 9	10	Wechselgarnitur	12	F1: Aluminium Natur	6	1	66,50
KKT512 F2 EK	4003318 24888 7	10	Wechselgarnitur	12	F2: Aluminium Neusilber	6	1	66,50
KKT512 F1 beidseitig Drücker EK	4003318 26438 2	10	Beidseitig Drücker	12	F1: Aluminium Natur	6	1	70,00
KKT512 F2 beidseitig Drücker EK	4003318 24890 0	10	Beidseitig Drücker	12	F2: Aluminium Neusilber	6	1	70,00

SCHUTZBESCHLAG KKT512 FS



Made in Germany



TECHNISCHE DATEN

- Für Feuerschutztüren
- Geeignet für Stumpf- und Falztüren, DIN-rechts und DIN-links
- Knopf außen, Drücker innen
- Geeignet für Türstärken von 37 - 47 mm
- VdS-anerkannt, DIN-zertifiziert nach DIN EN 1906 SK2 und DIN 18257 ES1, MPA-überwacht
- Mit kurzem Deckschild
- Stahlkern im Drücker
- Hohe Gesamtstabilität durch Schichtbauweise; mehrere Stahlplatten sorgen für hohen Schutz
- Hohe Schlagfestigkeit: Extra lange Stahlhaken plus vergütete Spezialschrauben (3 x M6)
- Hoher Abreißschutz durch Stahleinlage im Innenschild
- Abstand: 72 mm, Vierkantstift: 9 mm
- U-Drücker Form

TECHNISCHE ZEICHNUNG: SEITE 390

FARBEN



TESTSIEGEL



Artikel-bezeichnung	EAN	Art.-Grp.	Ausführung	für Zylinder-überstand mm	Farbe	Level	VE	UVP € inkl. MwSt.
KKT512 F1 FS EK	4003318 24917 4	10	Feuerschutzgarnitur nach DIN 18 273	12	F1: Aluminium Natur	6	1	111,30
KKT512 F1 beidseitig Drücker FS EK	4003318 24918 1	10	Feuerschutzgarnitur nach DIN 18 273	12	F1: Aluminium Natur	6	1	114,70

SCHUTZBESCHLAG SRG92N ZS



Made in Germany



TECHNISCHE DATEN

- Für den universellen Einsatz auf Schmalrahmentüren
- Geeignet für Türstärken von 57 - 65 mm
- Befestigungsschrauben mit dekorativer Aluminiumplatte abgedeckt
- Integrierter Ziehschutz für Türzylinder
- Nockenabstände variabel auf die meisten gängigen Bohrbilder einstellbar
- Automatische Rückstellmechanik des Drückers im Innenschild
- Befestigungsschrauben durch dekoratives Aluminiumschild verdeckt
- ZS: mit Ziehschutz: für Zylinderüberstand von 7,5 bis 12 mm
- Entfernungsmaß: 92 mm, Vierkantstift: 8 mm
- Einfache Montage

TECHNISCHE ZEICHNUNG: SEITE 390

FARBEN



Artikel- bezeichnung	EAN	Art.- Grp.	Ausführung	für Zylinder- überstand mm	Farbe	Level	VE	UVP € inkl. MwSt.
SRG92N ZS F1	4003318 62566 4	10	Wechselgarnitur	7,5-12	F1: Aluminium Natur	5	1	113,20
SRG92N ZS W	4003318 62568 8	10	Wechselgarnitur	7,5-12	weiß	5	1	113,20
SRG92N ZS F1 beidseitig Drücker	4003318 62567 1	10	Beidseitig Drücker	7,5-12	F1: Aluminium Natur	5	1	88,10
SRG92N ZS W beidseitig Drücker	4003318 62569 5	10	Beidseitig Drücker	7,5-12	weiß	5	1	88,10

SCHUTZBESCHLAG SRG92N



Made in Germany



TECHNISCHE DATEN

- Für den universellen Einsatz auf Schmalrahmentüren
- Geeignet für Türstärken von 57 - 65 mm
- Befestigungsschrauben mit dekorativer Aluminiumplatte abgedeckt
- Ohne Ziehschutz: für Zylinderüberstand von 12 mm
- Nockenabstände variabel auf die meisten gängigen Bohrbilder einstellbar
- Automatische Rückstellmechanik des Drückers im Innenschild
- Befestigungsschrauben durch dekoratives Aluminiumschild verdeckt
- Entfernungsmaß: 92 mm, Vierkantstift: 8 mm
- Einfache Montage

TECHNISCHE ZEICHNUNG: SEITE 390

FARBEN



Artikel- bezeichnung	EAN	Art.- Grp.	Ausführung	für Zylinder- überstand mm	Farbe	Level	VE	UVP € inkl. MwSt.
SRG92N F1	4003318 62554 1	10	Wechselgarnitur	12	F1: Aluminium Natur	5	1	89,30
SRG92N Edelstahl-Look	4003318 62552 7	10	Wechselgarnitur	12	Edelstahl-Look	5	1	120,00
SRG92N W	4003318 62560 2	10	Wechselgarnitur	12	weiß	5	1	89,30
SRG92N F1 beidseitig Drücker	4003318 62556 5	10	Beidseitig Drücker	12	F1: Aluminium Natur	5	1	63,10
SRG92N Edelstahl-Look beidseitig Drücker	4003318 62553 4	10	Beidseitig Drücker	12	Edelstahl-Look	5	1	84,70
SRG92N W beidseitig Drücker	4003318 62562 6	10	Beidseitig Drücker	12	weiß	5	1	63,10

SCHUTZBESCHLAG SRG72N



Made in Germany



NEU

TECHNISCHE DATEN

- Für den universellen Einsatz auf Schmalrahmentüren
- Geeignet für Türstärken von 57 - 65 mm
- Nockenabstände variabel auf die meisten gängigen Bohrbilder einstellbar
- Automatische Rückstellmechanik des Drückers im Innenschild
- Befestigungsschrauben durch dekoratives Aluminiumschild verdeckt
- für Zylinderüberstand von 12 mm
- Entfernungsmaß: 72 mm, Vierkantstift: 8 mm
- Einfache Montage

FARBEN



TESTSIEGEL



Artikel- bezeichnung	EAN	Art.- Grp.	Ausführung	für Zylinder- überstand mm	Farbe	Level	VE	UVP € inkl. MwSt.
SRG72N F1	4003318 95201 2	10	Wechselgarnitur	12	F1: Aluminium Natur	5	1	87,10
SRG72N W	4003318 95203 6	10	Wechselgarnitur	12	weiß	5	1	87,10
SRG72N F1 beidseitig Drücker	4003318 95200 5	10	Beidseitig Drücker	12	F1: Aluminium Natur	5	1	59,80
SRG72N W beidseitig Drücker	4003318 95202 9	10	Beidseitig Drücker	12	weiß	5	1	59,80

SCHUTZBESCHLAG HLS214 ZS



Made in Germany



TECHNISCHE DATEN

- Für Hauseingangstüren
- Knopf außen, Drücker innen
- Geeignet für Türstärken von 52 - 67 mm
- Befestigungsmaterial für abweichende Türstärken lieferbar
- Nach DIN EN 1906 SK 1 und DIN 18257 ES 0
- Integrierter Ziehschutz und frei rotierende Spezial-Stahlscheibe
- Erhöhter Abreißschutz: Stabile Nocken plus Innenverschraubungen
- Bewährte Schichtbauweise: Metallunterschild plus Leichtmetall-Deckschild
- Abstand: 92 mm, Vierkantstift: 10 mm

TECHNISCHE ZEICHNUNG: SEITE 390

FARBEN



TESTSIEGEL



Artikel- bezeichnung	EAN	Art.- Grp.	Ausführung	für Zylinder- überstand mm	Farbe	Level	VE	UVP € inkl. MwSt.
HLS214 ZS F1	4003318 21132 4	10	Wechselgarnitur	10-18	F1: Aluminium Natur	6	1	84,10
HLS214 ZS F2	4003318 20897 3	10	Wechselgarnitur	10-18	F2: Aluminium Neusilber	6	1	84,10

SCHUTZBESCHLAG KLS114 ZS



Made in Germany



TECHNISCHE DATEN

- Für Wohnungseingangstüren
- Knopf außen, Drücker innen
- Geeignet für Türstärken von 37 - 47 mm
- Befestigungsmaterial für abweichende Türstärken lieferbar
- Nach DIN EN 1906 SK 1 und DIN 18257 ES 0
- Integrierter Ziehschutz und frei rotierende Spezial-Stahlscheibe
- Erhöhter Abreißschutz: Stabile Nocken plus Innenverschraubungen
- Bewährte Schichtbauweise: Metallunterschild plus Leichtmetall-Deckschild
- Abstand: 72 mm, Vierkantstift: 8 mm

TECHNISCHE ZEICHNUNG: SEITE 390

FARBEN



TESTSIEGEL



Artikel- bezeichnung	EAN	Art.- Grp.	Ausführung	für Zylinder- überstand mm	Farbe	Level	VE	UVP € inkl. MwSt.
KLS114 ZS F1	4003318 21130 0	10	Wechselgarnitur	10-18	F1: Aluminium Natur	6	1	75,00
KLS114 ZS F2	4003318 20881 2	10	Wechselgarnitur	10-18	F2: Aluminium Neusilber	6	1	75,00
KLS114 ZS F1 beidseitig Drücker	4003318 21131 7	10	Beidseitig Drücker	10-18	F1: Aluminium Natur	6	1	77,20
KLS114 ZS F2 beidseitig Drücker	4003318 20886 7	10	Beidseitig Drücker	10-18	F2: Aluminium Neusilber	6	1	77,20

SCHUTZBESCHLAG HLS214



Made in Germany



TECHNISCHE DATEN

- Für Hauseingangstüren
- Knopf außen, Drücker innen
- Geeignet für Türstärken von 52 - 67 mm
- Befestigungsmaterial für abweichende Türstärken lieferbar
- Nach DIN EN 1906 SK 1 und DIN 18257 ES 0
- Erhöhter Abreißschutz: Stabile Nocken plus Innenschraubungen
- Bewährte Schichtbauweise: Metallunterschild plus Leichtmetall-Deckschild
- Schildstärke 15 mm
- Abstand: 92 mm, Vierkantstift: 10 mm

TECHNISCHE ZEICHNUNG: SEITE 391

FARBEN

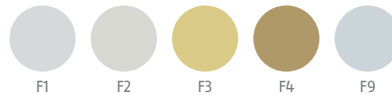

TESTSIEGEL



Artikel- bezeichnung	EAN	Art.- Grp.	Ausführung	für Zylinder- überstand mm	Farbe	Level	VE	UVP € inkl. MwSt.
HLS214 F1	4003318 21034 1	10	Wechselgarnitur	15	F1: Aluminium Natur	5	1	52,90
HLS214 F2	4003318 08306 8	10	Wechselgarnitur	15	F2: Aluminium Neusilber	5	1	52,90
HLS214 F3	4003318 08304 4	10	Wechselgarnitur	15	F3: Aluminium Messing	5	1	57,90
HLS214 F4	4003318 08302 0	10	Wechselgarnitur	15	F4: Aluminium Bronze	5	1	60,20
HLS214 F9	4003318 31698 2	10	Wechselgarnitur	15	F9: Aluminium Edelstahl-Look	5	1	61,30
HLS214 F1 beidseitig Drücker	4003318 21035 8	10	Beidseitig Drücker	15	F1: Aluminium Natur	5	1	54,50
HLS214 F2 beidseitig Drücker	4003318 08305 1	10	Beidseitig Drücker	15	F2: Aluminium Neusilber	5	1	54,50
HLS214 F3 beidseitig Drücker	4003318 08303 7	10	Beidseitig Drücker	15	F3: Aluminium Messing	5	1	60,20
HLS214 F4 beidseitig Drücker	4003318 08301 3	10	Beidseitig Drücker	15	F4: Aluminium Bronze	5	1	62,50
HLS214 F9 beidseitig Drücker	4003318 31699 9	10	Beidseitig Drücker	15	F9: Aluminium Edelstahl-Look	5	1	63,60

SCHUTZBESCHLAG KLS114



Made in Germany



TECHNISCHE DATEN

- Für Wohnungseingangstüren
- Knopf außen, Drücker innen
- Geeignet für Türstärken von 37 - 47 mm
- Befestigungsmaterial für abweichende Türstärken lieferbar
- Nach DIN EN 1906 SK 1 und DIN 18257 ES 0
- Erhöhter Abreißschutz: Stabile Nocken plus Innenschraubungen
- Bewährte Schichtbauweise: Metallunterschild plus Leichtmetall-Deckschild
- Schildstärke 15 mm
- Abstand: 72 mm, Vierkantstift: 8 mm

TECHNISCHE ZEICHNUNG: SEITE 391

FARBEN



TESTSIEGEL



Artikel- bezeichnung	EAN	Art.- Grp.	Ausführung	für Zylinder- überstand mm	Farbe	Level	VE	UVP € inkl. MwSt.
KLS114 F1	4003318 21032 7	10	Wechselgarnitur	15	F1: Aluminium Natur	5	1	44,30
KLS114 F2	4003318 08300 6	10	Wechselgarnitur	15	F2: Aluminium Neusilber	5	1	44,30
KLS114 F3	4003318 08298 6	10	Wechselgarnitur	15	F3: Aluminium Messing	5	1	48,20
KLS114 F4	4003318 08296 2	10	Wechselgarnitur	15	F4: Aluminium Bronze	5	1	51,80
KLS114 F9	4003318 31704 0	10	Wechselgarnitur	15	F9: Aluminium Edelstahl-Look	5	1	57,30
KLS114 F1 beidseitig Drücker	4003318 21033 4	10	Beidseitig Drücker	15	F1: Aluminium Natur	5	1	46,50
KLS114 F2 beidseitig Drücker	4003318 08299 3	10	Beidseitig Drücker	15	F2: Aluminium Neusilber	5	1	46,50
KLS114 F3 beidseitig Drücker	4003318 08297 9	10	Beidseitig Drücker	15	F3: Aluminium Messing	5	1	50,50
KLS114 F4 beidseitig Drücker	4003318 08295 5	10	Beidseitig Drücker	15	F4: Aluminium Bronze	5	1	53,90
KLS114 F9 beidseitig Drücker	4003318 31705 7	10	Beidseitig Drücker	15	F9: Aluminium Edelstahl-Look	5	1	59,70

FEUERSCHUTZBESCHLAG KFG ECKIG



Made in Germany



TECHNISCHE DATEN

- Beschlag für Feuerschutztüren
- Knopf außen, Drücker innen
- Geeignet für Türstärken von 40 - 66 mm
- Entspricht DIN 18273, vom MPA überwacht
- Stahlgrundschild plus Abdeckschild aus hochwertigem Kunststoff
- Stahlkern im Kunststoffdrücker
- Einfache Montage durch vormontierte Stahlnocken
- Abstand: 72 mm, Vierkantstift: 9 mm
- U-Drücker Form

TECHNISCHE ZEICHNUNG: SEITE 391

FARBEN



schwarz

TESTSIEGEL



Artikel- bezeichnung	EAN	Art.- Grp.	Ausführung	für Zylinder- überstand mm	Farbe	Level	VE	UVP € inkl. MwSt.
KFG SB	4003318 21526 1	18	Feuerschutzgarnitur nach DIN 18 273	9	schwarz	4	1	29,00
KFG beidseitig Drücker SB	4003318 21523 0	18	Feuerschutzgarnitur nach DIN 18 273	9	schwarz	4	1	18,20

FEUERSCHUTZBESCHLAG KFG RUND



Made in Germany



TECHNISCHE DATEN

- Beschlag für Feuerschutztüren
- Knopf außen, Drücker innen
- Geeignet für Türstärken von 40 - 66 mm
- Entspricht DIN 18273, vom MPA überwacht
- Stahlgrundschild plus Abdeckschild aus hochwertigem Kunststoff
- Stahlkern im Kunststoffdrücker
- Einfache Montage durch vormontierte Stahlnocken
- Abstand: 72 mm, Vierkantstift: 9 mm
- U-Drücker Form

TECHNISCHE ZEICHNUNG: SEITE 391

FARBEN



schwarz

TESTSIEGEL



Artikel- bezeichnung	EAN	Art.- Grp.	Ausführung	für Zylinder- überstand mm	Farbe	Level	VE	UVP € inkl. MwSt.
KFG rund SB	4003318 27978 2	18	Feuerschutzgarnitur nach DIN 18 273	9	schwarz	4	1	29,00
KFG rund beidseitig Drücker SB	4003318 27977 5	18	Feuerschutzgarnitur nach DIN 18 273	9	schwarz	4	1	18,20

REDUZIERHÜLSE



TECHNISCHE DATEN

- Reduzierhülse um 10 oder 9 mm Vierkantstifte in einer 8 oder 9 mm Drückernuss verwenden zu können
- Metall-Reduzierhülsen
- extra lang, 30mm

FARBEN



silber

Artikel- bezeichnung	EAN	Art.- Grp.	Verpackungsart	Farbe	Level	VE	UVP € inkl. MwSt.
Reduzierhülse 9/8	4003318 97486 1	18	Blister-Verpackung	silber		10	4,35
Reduzierhülse 10/8	4003318 97487 8	18	Blister-Verpackung	silber		10	4,35
Reduzierhülse 10/9	4003318 97488 5	18	Blister-Verpackung	silber		10	4,35

SCHUTZROSETTE RSZS316



Made in Germany



TECHNISCHE DATEN

- Für Metalltüren
- Aus der Tür herausragende Zylinder werden durch Rosetten geschützt
- Mit Zylinderabdeckung
- Variable Anpassung an Zylinderüberstände von 8 - 15 mm
- Der Zylinder wird zusätzlich durch eine frei drehbare Scheibe aus Spezialstahl gegen Ziehen und Anbohren geschützt

TECHNISCHE ZEICHNUNG: SEITE 391

FARBEN



Artikel- bezeichnung	EAN	Art.- Grp.	Ausführung	für Zylinder- überstand mm	Farbe	Level	VE	UVP € inkl. MwSt.
RSZS316 B7 EK	4003318 30518 4	10		8-15	B7: Dunkelbraun eloxiert	7	1	65,40
RSZS316 ER EK	4003318 30516 0	10		8-15	Edelstahl rostfrei	7	1	147,70
RSZS316 F1 EK	4003318 30512 2	10		8-15	F1: Aluminium Natur	7	1	56,30
RSZS316 F2 EK	4003318 30513 9	10		8-15	F2: Aluminium Neusilber	7	1	56,30
RSZS316 F3 EK	4003318 30514 6	10		8-15	F3: Aluminium Messing	7	1	63,10
RSZS316 F4 EK	4003318 30515 3	10		8-15	F4: Aluminium bronze	7	1	65,40
RSZS316 W EK	4003318 30517 7	10		8-15	weiß	7	1	56,30

SCHUTZROSETTE RHZS415



Made in Germany



TECHNISCHE DATEN

- Für Holztüren
- Aus der Tür herausragende Zylinder werden durch Rosetten geschützt
- Mit Zylinderabdeckung
- Variable Anpassung an Zylinderüberstände von 8 - 15 mm
- Der Zylinder wird zusätzlich durch eine frei drehbare Scheibe aus Spezialstahl gegen Ziehen und Anbohren geschützt
- Verwendbar bis zu einer Türstärke von 60 mm

TECHNISCHE ZEICHNUNG: SEITE 391

FARBEN



Artikel- bezeichnung	EAN	Art.- Grp.	Ausführung	für Zylinder- überstand mm	Farbe	Level	VE	UVP € inkl. MwSt.
RHZS415 B7 EK	4003318 30511 5	10		8-15	B7: Dunkelbraun eloxiert	7	1	76,80
RHZS415 ER EK	4003318 30509 2	10		8-15	Edelstahl rostfrei	7	1	147,70
RHZS415 F1 EK	4003318 30505 4	10		8-15	F1: Aluminium Natur	7	1	74,50
RHZS415 F2 EK	4003318 30506 1	10		8-15	F2: Aluminium Neusilber	7	1	74,50
RHZS415 F3 EK	4003318 30507 8	10		8-15	F3: Aluminium Messing	7	1	75,60
RHZS415 F4 EK	4003318 30508 5	10		8-15	F4: Aluminium bronze	7	1	76,80
RHZS415 W EK	4003318 30510 8	10		8-15	weiß	7	1	74,50

ALLES RUND UMS THEMA EINSTECKSCHLÖSSER

WAS IST EIN EINSTECKSCHLOSS UND WIE FUNKTIONIERT DIESES?

Das ABUS Einsteckschloss ist ein Türschloss mit Falle und Riegel nach DIN 18 251 zum Einbau in Türen. Mit dem Einsteckschloss können Türen geöffnet und verschlossen werden.

BAUTEILE

Die Teile eines Einsteckschlusses sind: Falle, Riegel, Stulp und Nuss sowie der Schlosskörper. Diese Teile sind in jedem Einsteckschloss vorhanden, egal um welche Art Einsteckschloss es sich handelt.

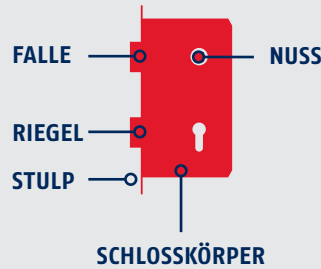

BAUART

Am Markt werden verschiedene Schlosstypen eingesetzt. Einsteckschlösser für Stumpftüren, Falztüren oder Rohrrahmentüren. Je nach Art der Tür benötigen Sie ein spezielles Einsteckschloss.

BAUFORM UND EINSATZZWECK

Zudem unterscheidet ABUS drei verschiedenen Bauformen:

1. Einsteckschlösser mit einem Türzylinder (PZ-Loch) für Haustüren und Wohnungseingangstüren
2. Einsteckschlösser mit Buntbartschlüssel, für Zimmertüren
3. Einsteckschlösser mit einem Badriegel (Vierkant) für WC Türen



Je nach Einsatzzweck und Art der Tür benötigen Sie ein spezielles Einsteckschloss um Ihre Tür öffnen und verschließen zu können.

WICHTIGE ABMESSUNGEN

Hier die drei wichtigen Abmessungen: Entfernung, Dornmaß und Nussmaß. Diese Maße sind wichtig um das passende Schloss für Ihre Tür zu finden.

ENTFERNUNG



WOHNUNGS-ABSCHLUSSTÜR	72 MM
WC-TÜR	78 MM
HAUSTÜR	92 MM

DORNMASS



WOHNUNGS-ABSCHLUSSTÜR	55 MM
FEUERSCHUTZTÜR	65 MM
HAUSTÜR	65 MM

NUSS (VIERKANT)



WOHNUNGS-ABSCHLUSSTÜR	8 MM
FEUERSCHUTZTÜR	9 MM
HAUSTÜR	10 MM

HINWEIS:

**ES GIBT EINSTECKSCHLÖSSER FÜR DIN LINKS, DIN RECHTS UND UNIVERSAL NUTZBARE.
(DIE ERKLÄRUNG DIN LINKS UND DIN RECHTS FINDEN SIE AUF SEITE 159.)**

EINSTECKSCHLÖSSER IM VERGLEICH

Produkt	ESHT PZ	ES PZ3	ES PZ2	ESK PZ2 universal	ES TGL PZ	TKZ40	ES SI PZ
Kategorie	Haustüren	Wohnungsab- schlusstüren	Wohnungsab- schlusstüren	Wohnungsab- schlusstüren	Wohnungsab- schlusstüren	Wohnungsab- schlusstüren	Neben- und Sickentüren
DIN	L / R	L / R	L / R	universal	L / R	L / R	universal
Entfernungsmaß mm	92	72	72	72	72	72	72
Stulp Form	rund / kätig	rund	rund / kätig	rund	rund	rund	rund
Stulp mm	20 / 24	20	18 / 20 / 24	20	18	20 / 24	20
Dornmaß mm	65	55	55	55	55	55	65
Nuß mm	10	8	8	8	8	8	8
Material Falle & Riegel	Metall, vernickelt	Metall	Metall	Metall, vernickelt	Metall, vernickelt	Falle aus Messing vernickelt, Riegel aus Metall	Zinkdruckguss
Flüsterfalle	nein	nein	nein	nein	nein	nein	nein
Farben	gold / silber	Edelstahl	gold / silber	silber	gold	Edelstahl	verzinkt
Level	8	8	7	5	7	9	6
VE (unverpackt mit EAN Code / EK Schachtel)	3 / 1	1	6 / 1	10	6 / 1	3	1
Menge Pack (unverpackt mit EAN Code / EK Schachtel)	15 / 10	18	30 / 18	30	30 / 18	12	18
Verpackungsart	unverpackt, mit EAN Code / EK Schachtel	EK Schachtel	unverpackt, mit EAN Code / EK Schachtel	unverpackt, mit EAN Code	unverpackt, mit EAN Code / EK Schachtel	Manschette	EK Schachtel

EFS65	EFS PZ	ES BB	ES BB2	ES BB universal	ESS Einbau- sicherung	ES WC	ES Bad universal	ESR PZ
Feuerschutz- türen	Feuerschutz- türen	Zimmertüren	Zimmertüren	Zimmertüren	Zimmertüren	WC Türen	WC Türen	Rohrrahmen- türen
universal	L / R	L / R	L / R	universal	universal	L / R	universal	universal
72	72	72	72	72	72	78	78	92
rund	rund	rund	kántig	rund	rund	rund / kántig	rund	kántig
24	24	18 / 20	24	20	20	20 / 24	20	24
65	65	55	55	55	55	55	55	25 / 30 / 35 40 / 45
9	9	8	8	8	8	8	8	8
Metall, verzinkt	Metall, verzinkt	Kunststoff	Metall, vernickelt	Kunststoff	Metall, vernickelt	Kunststoff / Metall, vernickelt	Kunststoff	Metall, vernickelt
ja	ja	nein	nein	nein	nein	nein	nein	nein
verzinkt	verzinkt	gold / silber	silber	silber	silber	gold / silber	silber	verzinkt
6	7	3	4	3	6	3 / 4	3	7
3	3	6 / 1	6 / 1	10	6	6 / 1	10	3 / 1
15 / 30	12	30 / 18	30 / 18	30	30	30 / 18	30	24 / 18
Manschette / unverpackt, mit EAN Code	unverpackt, mit EAN Code	unverpackt, mit EAN Code / EK Schachtel	unverpackt, mit EAN Code / EK Schachtel	unverpackt, mit EAN Code	unverpackt, mit EAN Code	unverpackt, mit EAN Code / EK Schachtel	unverpackt, mit EAN Code	unverpackt, mit EAN Code / EK Schachtel

EINSTECKSCHLOSS FÜR HAUSTÜREN ESHT PZ RUNDER STULP



Made in Germany



TECHNISCHE DATEN

- Einsteckschloss für Haustüren
- Beim Zuziehen der Tür wird ausschließlich die Falle betätigt (Fallenausschluss 10mm)
- Durch Verschließen wird der Riegel ausgeschossen (Riegelausschluss 10/20mm zweitourig)
- Belastungs- und Dauerfunktionswerte nach DIN Klasse 3
- Falle und Riegel aus Metall, vernickelt
- Schlosskasten allseitig geschlossen, verzinkt

TECHNISCHE ZEICHNUNG: SEITE 392

FARBEN

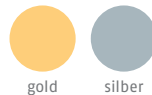

Artikel- bezeichnung	EAN	Art.- Grp.	Entfernungs- maß mm	Stulp mm	Dornmaß mm	Nuß mm	Farbe	Level	VE	Verpackungsart	UVP € inkl. MwSt.
ESHT PZ L G 65 92 20 EK	4003318 61733 1	18	92	20	65	10	gold	8	1	Einzelkarton	30,30
ESHT PZ R G 65 92 20 EK	4003318 61811 6	18	92	20	65	10	gold	8	1	Einzelkarton	30,30
ESHT PZ L S 65 92 20 EK	4003318 61812 3	18	92	20	65	10	silber	8	1	Einzelkarton	30,30
ESHT PZ R S 65 92 20 EK	4003318 61734 8	18	92	20	65	10	silber	8	1	Einzelkarton	30,30
ESHT PZ L G 65 92 20 SB	4003318 61735 5	18	92	20	65	10	gold	8	3	unverpackt mit EAN	30,30
ESHT PZ R G 65 92 20 SB	4003318 61736 2	18	92	20	65	10	gold	8	3	unverpackt mit EAN	30,30
ESHT PZ L S 65 92 20 SB	4003318 61737 9	18	92	20	65	10	silber	8	3	unverpackt mit EAN	30,30
ESHT PZ R S 65 92 20 SB	4003318 61742 3	18	92	20	65	10	silber	8	3	unverpackt mit EAN	30,30

EINSTECKSCHLOSS FÜR HAUSTÜREN ESHT PZ KÄNTIGER STULP



Made in Germany



TECHNISCHE DATEN

- Einsteckschloss für Haustüren
- Beim Zuziehen der Tür wird ausschließlich die Falle betätigt (Fallenausschluss 10mm)
- Durch Verschließen wird der Riegel ausgeschossen (Riegelausschluss 10/20mm zweitourig)
- Auch für den Einsatz bei Stumpftüren geeignet
- Belastungs- und Dauerfunktionswerte nach DIN Klasse 3
- Falle und Riegel aus Metall, vernickelt
- Schlosskasten allseitig geschlossen, verzinkt

TECHNISCHE ZEICHNUNG: SEITE 392

FARBEN



Artikel- bezeichnung	EAN	Art.- Grp.	Entfernungs- maß mm	Stulp mm	Dornmaß mm	Nuß mm	Farbe	Level	VE	Verpackungsart	UVP € inkl. MwSt.
ESHT PZ L S 65 92 24 SB	4003318 61743 0	18	92	24	65	10	silber	8	3	unverpackt mit EAN	30,30
ESHT PZ R S 65 92 24 SB	4003318 61744 7	18	92	24	65	10	silber	8	3	unverpackt mit EAN	30,30

EINSTECKSCHLOSS FÜR WOHNUNGSABSCHLUSSTÜREN ES PZ3



Made in Germany



TECHNISCHE DATEN

- Einsteckschloss für Wohnungsabschlusstüren
- Nach DIN 18251-1, Klasse 3
- Metall-Klemmnuss (8mm)
- Falle und Riegel aus Metall
- Entfernungsmaß 72mm
- Dornmaß 55mm
- Stulp aus Edelstahl 20 x 235mm (rund)
- Schlosskasten 165 x 85mm
- Beim Zuziehen der Tür wird ausschließlich die Falle betätigt, Fallenausschluss 10mm
- Durch Verschließen wird der Riegel ausgeschossen, Riegelausschluss 11/21,7mm (zweitourig)

TECHNISCHE ZEICHNUNG: SEITE 392

FARBEN



Edelstahl

Artikel- bezeichnung	EAN	Art.- Grp.	Entfernungs- maß mm	Stulp mm	Dornmaß mm	Nuß mm	Farbe	Level	VE	Verpackungsart	UVP € inkl. MwSt.
ES PZ3 L ER 55 72 20 EK	4003318 66590 5	18	72	20	55	8	Edelstahl	8	1	Einzelkarton	20,50
ES PZ3 R ER 55 72 20 EK	4003318 66591 2	18	72	20	55	8	Edelstahl	8	1	Einzelkarton	20,50

EINSTECKSCHLOSS FÜR WOHNUNGSABSCHLUSSTÜREN ES PZ2 RUNDER STULP



Made in Germany



TECHNISCHE DATEN

- Einsteckschloss für Wohnungsabschlusstüren
- Beim Zuziehen der Tür wird ausschließlich die Falle betätigt (Fallenausschluss 10mm)
- Durch Verschließen wird der Riegel ausgeschossen (Riegelausschluss 10/21mm zweitourig)
- Nach DIN 18251-1, Klasse 2
- Falle und Riegel aus Metall
- Schlosskasten allseitig geschlossen, verzinkt

TECHNISCHE ZEICHNUNG: SEITE 392

FARBEN

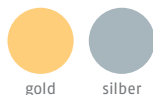

gold

silber

Artikel- bezeichnung	EAN	Art.- Grp.	Entfernungs- maß mm	Stulp mm	Dornmaß mm	Nuß mm	Farbe	Level	VE	Verpackungsart	UVP € inkl. MwSt.
ES PZ2 L G 55 72 18 EK	4003318 61699 0	18	72	18	55	8	gold	7	1	Einzelkarton	16,50
ES PZ2 R G 55 72 18 EK	4003318 61698 3	18	72	18	55	8	gold	7	1	Einzelkarton	16,50
ES PZ2 L G 55 72 20 EK	4003318 61703 4	18	72	20	55	8	gold	7	1	Einzelkarton	16,50
ES PZ2 R G 55 72 20 EK	4003318 61704 1	18	72	20	55	8	gold	7	1	Einzelkarton	16,50
ES PZ2 L S 55 72 20 EK	4003318 61705 8	18	72	20	55	8	silber	7	1	Einzelkarton	16,50
ES PZ2 R S 55 72 20 EK	4003318 61706 5	18	72	20	55	8	silber	7	1	Einzelkarton	16,50
ES PZ2 L G 55 72 18 SB	4003318 61712 6	18	72	18	55	8	gold	7	6	unverpackt mit EAN	16,50
ES PZ2 R G 55 72 18 SB	4003318 61707 2	18	72	18	55	8	gold	7	6	unverpackt mit EAN	16,50
ES PZ2 L G 55 72 20 SB	4003318 61714 0	18	72	20	55	8	gold	7	6	unverpackt mit EAN	16,50
ES PZ2 R G 55 72 20 SB	4003318 61713 3	18	72	20	55	8	gold	7	6	unverpackt mit EAN	16,50
ES PZ2 L S 55 72 20 SB	4003318 61715 7	18	72	20	55	8	silber	7	6	unverpackt mit EAN	16,50
ES PZ2 R S 55 72 20 SB	4003318 61716 4	18	72	20	55	8	silber	7	6	unverpackt mit EAN	16,50

209

EINSTECKSCHLOSS FÜR WOHNUNGSABSCHLUSSTÜREN ES PZ2 KÄNTIGER STULP



Made in Germany



TECHNISCHE DATEN

- Einsteckschloss für Wohnungsabschlusstüren
- Beim Zuziehen der Tür wird ausschließlich die Falle betätigt (Fallenausschluss 10mm)
- Durch Verschließen wird der Riegel ausgeschossen (Riegelausschluss 10/21mm zweitourig)
- Auch für den Einsatz bei Stumpftüren geeignet
- Nach DIN 18251-1, Klasse 2
- Falle und Riegel aus Metall
- Schlosskasten allseitig geschlossen, verzinkt

TECHNISCHE ZEICHNUNG: SEITE 392

FARBEN



silber

Artikel- bezeichnung	EAN	Art.- Grp.	Entfernungs- maß mm	Stulp mm	Dornmaß mm	Nuß mm	Farbe	Level	VE	Verpackungsart	UVP € inkl. MwSt.
ES PZ2 L S 55 72 24 EK	4003318 61726 3	18	72	24	55	8	silber	7	1	Einzelkarton	16,50
ES PZ2 R S 55 72 24 EK	4003318 61725 6	18	72	24	55	8	silber	7	1	Einzelkarton	16,50
ES PZ2 L S 55 72 24 SB	4003318 61718 8	18	72	24	55	8	silber	7	6	unverpackt mit EAN	16,50
ES PZ2 R S 55 72 24 SB	4003318 61717 1	18	72	24	55	8	silber	7	6	unverpackt mit EAN	16,50

EINSTECKSCHLOSS FÜR WOHNUNGSABSCHLUSSTÜREN ESK PZ2 UNIVERSAL



Made in Germany



TECHNISCHE DATEN

- Einsteckschloss universal für Wohnungsabschlusstüren
- Nuss (8mm) aus Metall
- Falle und Riegel aus Metall, verzinkt
- Entfernungsmaß 72mm
- Dornmaß 55mm
- Stulp 20 x 235mm (rund)
- Schlosskasten 154 x 81mm
- Schlosskasten oben und unten geschlossen, verzinkt
- Beim Zuziehen der Tür wird ausschließlich die Falle betätigt
- Fallenausschluss 10mm
- Durch Verschließen wird der Riegel ausgeschossen
- Riegelausschluss 11/21mm (zweitourig)
- Für DIN links und DIN rechts geeignet durch drehbare Falle

TECHNISCHE ZEICHNUNG: SEITE 392

FARBEN



silber

Artikel- bezeichnung	EAN	Art.- Grp.	Entfernungs- maß mm	Stulp mm	Dornmaß mm	Nuß mm	Farbe	Level	VE	Verpackungsart	UVP € inkl. MwSt.
ESK PZ2 universal S	4003318 58393 3	18	72	20	55	8	silber	5	10	unverpackt mit EAN	13,60

EINSTECKSCHLOSS FÜR WOHNUNGSABSCHLUSS-TÜREN ES TGL PZ TGL-NORM



Made in Germany



TECHNISCHE DATEN

- insteckschloss für Wohnungsabschlusstüren nach TGL Standard
- Beim Zuziehen der Tür wird ausschließlich die Falle betätigt (Fallenausschluss 11mm)
- Durch Verschließen wird der Riegel ausgeschossen (Riegelausschluss 10/20mm zweitourig)
- In Anlehnung an TGL Standard (ehem. DDR Norm)
- Falle und Riegel aus Metall, vernickelt
- Schlosskasten allseitig geschlossen, verzinkt

TECHNISCHE ZEICHNUNG: SEITE 392

FARBEN



gold

Artikel-bezeichnung	EAN	Art.-Grp.	Entfernungsmaß mm	Stulp mm	Dornmaß mm	Nuß mm	Farbe	Level	VE	Verpackungsart	UVP € inkl. MwSt.
ES TGL PZ L G 55 72 EK	4003318 61724 9	18	72	18	55	8	gold	7	1	Einzelkarton	18,10
ES TGL PZ R G 55 72 EK	4003318 61723 2	18	72	18	55	8	gold	7	1	Einzelkarton	18,10
ES TGL PZ L G 55 72 SB	4003318 61732 4	18	72	18	55	8	gold	7	6	unverpackt mit EAN	18,10
ES TGL PZ R G 55 72 SB	4003318 61731 7	18	72	18	55	8	gold	7	6	unverpackt mit EAN	18,10

EINSTECKSCHLOSS FÜR WOHNUNGSABSCHLUSSTÜREN TKZ40



Made in Germany



TECHNISCHE DATEN

- Für Wohnungs-Abschlusstüren, in Verbindung mit Korridor-türbeschlägen
- Beim Zuziehen der Tür wird diese automatisch verriegelt
- DIN rechts / DIN links verwendbar (Falle und Stulp umlegbar)
- Stulp 20 x 235mm (rund)
- Für Standard-Türzylinder (keine Freilauffunktion notwendig)
- Falle aus Messing vernickelt, Nuss aus Tempereguss
- Hohe Verschleißfestigkeit durch den Einsatz hochwertiger Materialien
- Mit Anti-Panikfunktion (von innen mit dem Drücker zu öffnen)
- Stahlriegel mit 21 mm Ausschluss
- Stulp aus Edelstahl, rostfrei

TECHNISCHE ZEICHNUNG: SEITE 392

FARBEN



Edelstahl

Artikel-bezeichnung	EAN	Art.-Grp.	Entfernungsmaß mm	Stulp mm	Dornmaß mm	Nuß mm	Farbe	Level	VE	Verpackungsart	UVP € inkl. MwSt.
TKZ40/20 R/L ER PZ	4003318 45551 3	18	72	20	55	8	Edelstahl	9	3	Manschette	88,50
TKZ40/24 R/L ER PZ DFNL	4003318 04136 5	18	72	24	55	8	Edelstahl	9	3	Manschette	88,50

EINSTECKSCHLOSS FÜR NEBEN- UND SICKENTÜREN ES SI PZ



Made in Germany



TECHNISCHE DATEN

- Für Neben- und Garagentüren gängiger Hersteller
- Für DIN L und DIN R geeignet.
- DIN L und DIN R verwendbar
- Nuss (8mm) aus Metall
- Falle und Riegel aus Zinkdruckguss
- Entfernungsmaß 72mm
- Dornmaß 65mm
- Stulp 20 x 235mm (rund), verzinkt
- Schlosskasten 160 x 95,3mm
- Schlosskasten allseitig geschlossen, verzinkt
- Beim Zuziehen der Tür wird ausschließlich die Falle betätigt, Fallenausschluss 11,6mm
- Durch Verschließen wird der Riegel ausgeschossen, Riegelausschluss 10mm

TECHNISCHE ZEICHNUNG: SEITE 393

FARBEN



verzinkt

Artikel- bezeichnung	EAN	Art.- Grp.	Entfernungs- maß mm	Stulp mm	Dornmaß mm	Nuß mm	Farbe	Level	VE	Verpackungsart	UVP € inkl. MwSt.
ES SI PZ LR Z 65 72 20 EK	4003318 66592 9	18	72	20	65	8	verzinkt	6	1	Einzelkarton	22,80
ES SI PZ LR Z 65 72 20 SB	4003318 91055 5	18	72	20	65	8	verzinkt	6	6	unverpackt mit EAN	22,80

EINSTECKSCHLOSS FÜR FEUERSCHUTZTÜREN EFS65



Made in Germany



TECHNISCHE DATEN

- Das ABUS Einsteckschloss EFS 65 ist speziell für rechts-/links verwendbare Feuerschutz-
türen geeignet
- Beim Zuziehen der Tür wird ausschließlich die Falle betätigt
- Durch Verschließen des Türzylinders wird der Riegel aktiviert
- Stulp 24 x 235mm (rund)
- Stahl-Doppelriegel mit Mittelfalle
- Schlosskasten aus verzinktem Stahlblech
- Extra stabile Mechanik
- MPA-geprüft und überwacht
- Für DIN L und R Türen
- Flüsterfalle

TECHNISCHE ZEICHNUNG: SEITE 393

FARBEN



verzinkt

TESTSIEGEL



Artikel- bezeichnung	EAN	Art.- Grp.	Entfernungs- maß mm	Stulp mm	Dornmaß mm	Nuß mm	Farbe	Level	VE	Verpackungsart	UVP € inkl. MwSt.
EFS65	4003318 21511 7	18	72	24	65	9	verzinkt	6	3	Manschette	27,90
EFS65 SB	4003318 88981 3	18	72	24	65	9	verzinkt	6	3	unverpackt mit EAN	27,90

EINSTECKSCHLOSS FÜR FEUERSCHUTZTÜREN EFS PZ



Made in Germany



NEU

TECHNISCHE DATEN

- Für Stahl- und Feuerschutztüren
- Beim Zuziehen der Tür wird nur die Flüsterfalle betätigt
- Der Riegel des Einsteckschlusses verschließt die Tür erst bei Nutzung des Türzylinders
- Flüsterfalle aus Metall mit hochwertiger Kunststoffeinlage zur Reduktion der Geräusche beim Schließen
- Fallenausschluss 12mm
- Riegel aus Stahl, verzinkt
- Riegelausschluss 11 / 22 mm (zweitourig)
- Schlosskasten aus verzinktem Stahlblech
- MPA-geprüft und überwacht
- Schlosskörper 165 x 98mm
- Stahlstulp 24 x 235mm, verzinkt

FARBEN



verzinkt

Artikel- bezeichnung	EAN	Art.- Grp.	Entfernungs- maß mm	Stulp mm	Dornmaß mm	Nuß mm	Farbe	Level	VE	Verpackungsart	UVP € inkl. MwSt.
EFS PZ L Z 65 72 24	4003318 97490 8	18	72	24	65	9	verzinkt	7	3	unverpackt mit EAN	25,20
EFS PZ R Z 65 72 24	4003318 97491 5	18	72	24	65	9	verzinkt	7	3	unverpackt mit EAN	25,20

EINSTECKSCHLOSS FÜR ZIMMERTÜREN ES BB RUNDER STULP



Made in Germany



TECHNISCHE DATEN

- Einsteckschloss für leichte Zimmertüren
- Beim Zuziehen der Tür wird ausschließlich die Falle betätigt (Fallenausschluss 10mm)
- Durch Verschließen wird der Riegel ausgeschlossen (Riegelausschluss 10mm)
- Auch für den Einsatz bei Stumpftüren geeignet
- Nach DIN 18251-1, Klasse 1
- Falle und Riegel aus Kunststoff
- Schlosskasten allseitig geschlossen, verzinkt

TECHNISCHE ZEICHNUNG: SEITE 393

FARBEN

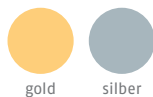

gold

silber

FEATURES



Artikel- bezeichnung	EAN	Art.- Grp.	Entfernungs- maß mm	Stulp mm	Dornmaß mm	Nuß mm	Farbe	Level	VE	Verpackungsart	UVP € inkl. MwSt.
ES BB L G 55 72 18 EK	4003318 61661 7	18	72	18	55	8	gold	3	1	Einzelkarton	11,30
ES BB R G 55 72 18 EK	4003318 61660 0	18	72	18	55	8	gold	3	1	Einzelkarton	11,30
ES BB L G 55 72 20 EK	4003318 61672 3	18	72	20	55	8	gold	3	1	Einzelkarton	11,30
ES BB R G 55 72 20 EK	4003318 61674 7	18	72	20	55	8	gold	3	1	Einzelkarton	11,30
ES BB L S 55 72 20 EK	4003318 61673 0	18	72	20	55	8	silber	3	1	Einzelkarton	11,30
ES BB R S 55 72 20 EK	4003318 61663 1	18	72	20	55	8	silber	3	1	Einzelkarton	11,30
ES BB L G 55 72 18 SB	4003318 61655 6	18	72	18	55	8	gold	3	6	unverpackt mit EAN	11,30
ES BB R G 55 72 18 SB	4003318 61584 9	18	72	18	55	8	gold	3	6	unverpackt mit EAN	11,30
ES BB L G 55 72 20 SB	4003318 61664 8	18	72	20	55	8	gold	3	6	unverpackt mit EAN	11,30
ES BB R G 55 72 20 SB	4003318 61666 2	18	72	20	55	8	gold	3	6	unverpackt mit EAN	11,30
ES BB L S 55 72 20 SB	4003318 61665 5	18	72	20	55	8	silber	3	6	unverpackt mit EAN	11,30
ES BB R S 55 72 20 SB	4003318 61662 4	18	72	20	55	8	silber	3	6	unverpackt mit EAN	11,30

213

EINSTECKSCHLOSS FÜR ZIMMERTÜREN ES BB2 KÄNTIGER STULP



Made in Germany



FEATURES



TECHNISCHE DATEN

- Einsteckschloss für leichte Zimmertüren
- Beim Zuziehen der Tür wird ausschließlich die Falle betätigt (Fallenausschluss 10mm)
- Durch Verschließen wird der Riegel ausgeschossen (Riegelausschluss 10mm)
- Auch für den Einsatz bei Stumpftüren geeignet
- Nach DIN 18251-1, Klasse 2
- Falle und Riegel aus Metall, vernickelt
- Schlosskasten allseitig geschlossen, verzinkt

TECHNISCHE ZEICHNUNG: SEITE 393

FARBEN



silber

Artikel- bezeichnung	EAN	Art.- Grp.	Entfernungs- maß mm	Stulp mm	Dornmaß mm	Nuß mm	Farbe	Level	VE	Verpackungsart	UVP € inkl. MwSt.
ES BB2 L S 55 72 24 EK	4003318 61682 2	18	72	24	55	8	silber	4	1	Einzelkarton	11,30
ES BB2 R S 55 72 24 EK	4003318 61681 5	18	72	24	55	8	silber	4	1	Einzelkarton	11,30
ES BB2 L S 55 72 24 SB	4003318 61680 8	18	72	24	55	8	silber	4	6	unverpackt mit EAN	11,30
ES BB2 R S 55 72 24 SB	4003318 61675 4	18	72	24	55	8	silber	4	6	unverpackt mit EAN	11,30

EINSTECKSCHLOSS FÜR ZIMMERTÜREN ES BB UNIVERSAL



Made in Germany



FEATURES



TECHNISCHE DATEN

- Einsteckschloss universal für Zimmertüren
- Nuss (8mm) aus Metall
- Falle und Riegel aus Kunststoff
- Entfernungsmaß 72mm
- Dornmaß 55mm
- Stulp 20 x 235mm (rund)
- Schlosskasten 154 x 81mm
- Schlosskasten oben und unten geschlossen, verzinkt
- Beim Zuziehen der Tür wird ausschließlich die Falle betätigt
- Fallenausschluss 10mm
- Durch Verschließen wird der Riegel ausgeschossen
- Riegelausschluss 11/21mm (zweitourig)
- Für DIN links und DIN rechts geeignet durch drehbare Falle
- Lieferumfang: 1 BB-Schlüssel

TECHNISCHE ZEICHNUNG: SEITE 393

FARBEN



silber

Artikel- bezeichnung	EAN	Art.- Grp.	Entfernungs- maß mm	Stulp mm	Dornmaß mm	Nuß mm	Farbe	Level	VE	Verpackungsart	UVP € inkl. MwSt.
ES BB universal S	4003318 58394 0	18	72	20	55	8	silber	3	10	unverpackt mit EAN	10,50

EINSTECKSCHLOSS FÜR ZIMMERTÜREN ESS EINBAUSICHERUNG

SECURITY LEVEL 1 2 3 4 5 **6** 7 8 9 10 MAX

Made in Germany



FEATURES



TECHNISCHE DATEN

- Zur Sicheren Aufwertung von Innentüren.
- Alternative zu einem Buntbart Einsteckschloss
- Alternative zum Einbau eines PZ Einsteckschlusses und eines neuen Türbeschlages
- Nach DIN 18251
- Falle und Riegel aus Metall, vernickelt
- universell für DIN R/L
- Entfernungsmaß 72mm
- Dornmaß 55mm
- Stulp 20 x 235mm
- Schlosskasten 165 x 85mm
- Nuss (8mm) aus Metall

TECHNISCHE ZEICHNUNG: SEITE 393

FARBEN



silber

Artikel- bezeichnung	EAN	Art.- Grp.	Entfernungs- maß mm	Stulp mm	Dornmaß mm	Nuß mm	Farbe	Level	VE	Verpackungsart	UVP € inkl. MwSt.
ESS S	4003318 89004 8	18	72	20	55	8	silber	6	6	unverpackt mit EAN	21,40

EINSTECKSCHLOSS FÜR WC-TÜREN ES WC RUNDER STULP

SECURITY LEVEL 1 2 **3** 4 5 6 7 8 9 10 MAX

Made in Germany



TECHNISCHE DATEN

- Einsteckschloss für WC-Türen
- Beim Zuziehen der Tür wird ausschließlich die Falle betätigt (Fallenausschluss 10mm)
- Durch Verschließen wird der Riegel ausgeschossen (Riegelausschluss 10mm)
- Auch für den Einsatz bei Stumpftüren geeignet
- Nach DIN 18251-1, Klasse 2
- Falle und Riegel aus Metall, vernickelt
- Schlosskasten allseitig geschlossen, verzinkt

TECHNISCHE ZEICHNUNG: SEITE 393

FARBEN



gold



silber

Artikel- bezeichnung	EAN	Art.- Grp.	Entfernungs- maß mm	Stulp mm	Dornmaß mm	Nuß mm	Farbe	Level	VE	Verpackungsart	UVP € inkl. MwSt.
ES WC L G 55 78 20 EK	4003318 61769 0	18	78	20	55	8	gold	3	1	Einzelkarton	13,60
ES WC R G 55 78 20 EK	4003318 61771 3	18	78	20	55	8	gold	3	1	Einzelkarton	13,60
ES WC L S 55 78 20 EK	4003318 61770 6	18	78	20	55	8	silber	3	1	Einzelkarton	13,60
ES WC R S 55 78 20 EK	4003318 61772 0	18	78	20	55	8	silber	3	1	Einzelkarton	13,60
ES WC L G 55 78 20 SB	4003318 61773 7	18	78	20	55	8	gold	3	6	unverpackt mit EAN	13,60
ES WC R G 55 78 20 SB	4003318 61779 9	18	78	20	55	8	gold	3	6	unverpackt mit EAN	13,60
ES WC L S 55 78 20 SB	4003318 61778 2	18	78	20	55	8	silber	3	6	unverpackt mit EAN	13,60
ES WC R S 55 78 20 SB	4003318 61780 5	18	78	20	55	8	silber	3	6	unverpackt mit EAN	13,60

EINSTECKSCHLOSS FÜR WC-TÜREN ES WC KÄNTIGER STULP



Made in Germany



TECHNISCHE DATEN

- Einsteckschloss für WC-Türen
- Beim Zuziehen der Tür wird ausschließlich die Falle betätigt (Fallenausschluss 10mm)
- Durch Verschließen wird der Riegel ausgeschossen (Riegelausschluss 10mm)
- Auch für den Einsatz bei Stumpftüren geeignet
- Nach DIN 18251-1, Klasse 2
- Falle und Riegel aus Metall, vernickelt
- Schlosskasten allseitig geschlossen, verzinkt

TECHNISCHE ZEICHNUNG: SEITE 393

FARBEN



silber

Artikel- bezeichnung	EAN	Art.- Grp.	Entfernungs- maß mm	Stulp mm	Dornmaß mm	Nuß mm	Farbe	Level	VE	Verpackungsart	UVP € inkl. MwSt.
ES WC L S 55 78 24 EK	4003318 61767 6	18	78	24	55	8	silber	4	1	Einzelkarton	13,60
ES WC R S 55 78 24 EK	4003318 61768 3	18	78	24	55	8	silber	4	1	Einzelkarton	13,60
ES WC L S 55 78 24 SB	4003318 61781 2	18	78	24	55	8	silber	4	6	unverpackt mit EAN	13,60
ES WC R S 55 78 24 SB	4003318 61782 9	18	78	24	55	8	silber	4	6	unverpackt mit EAN	13,60

EINSTECKSCHLOSS FÜR WC-TÜREN ES BAD UNIVERSAL



Made in Germany



TECHNISCHE DATEN

- Das ABUS Einsteckschloss ESK PZ2 universal zeichnet sich durch universelle DIN R/L-Verwendbarkeit und eine stabile Bauweise aus.
- Beim Zuziehen der Tür wird ausschließlich die Falle betätigt
- Durch Verschließen des Türzylinders wird der Riegel aktiviert
- Stulp 20 x 235mm (rund)
- Geeignet für:
 - Innentüren (72 mm Entfernungsmaß)
 - Wohnungs-Abschlusstüren (72 mm Entfernungsmaß)
 - Bad- und WC-Türen (78 mm Entfernungsmaß)
- Universelle DIN R bzw. DIN L Verwendbarkeit durch einfaches Umstellen der Falle
- Für Türzylinder nach DIN EN1303 geeignet
- Hohe Verschleißfestigkeit durch den Einsatz hochwertiger Materialien
- PZ: Riegel und Falle aus Metall
- BB und Bad: Riegel und Falle aus hochwertigem Kunststoff

TECHNISCHE ZEICHNUNG: SEITE 394

FARBEN



silber

Artikel- bezeichnung	EAN	Art.- Grp.	Entfernungs- maß mm	Stulp mm	Dornmaß mm	Nuß mm	Farbe	Level	VE	Verpackungsart	UVP € inkl. MwSt.
ES Bad universal S	4003318 58395 7	18	78	20	55	8	silber	3	10	unverpackt mit EAN	12,30

EINSTECKSCHLOSS FÜR ROHRRAHMENTÜREN ESR PZ



Made in Germany



TECHNISCHE DATEN

- Einsteckschloss für Rohrrahmentüren
- Beim Zuziehen der Tür wird ausschließlich die Falle betätigt (Fallenausschluss 11mm)
- Durch Verschließen wird der Riegel ausgeschossen (Riegelausschluss 14mm)
- Entspricht DIN 18251-2 (Rohrrahmentüren)
- Falle und Riegel aus Metall, vernickelt
- Schlosskasten oben und unten geschlossen, verzinkt
- Für DIN links und DIN rechts geeignet durch drehbare Falle

TECHNISCHE ZEICHNUNG: SEITE 394

FARBEN



Artikel- bezeichnung	EAN	Art.- Grp.	Entfernungs- maß mm	Stulp mm	Dornmaß mm	Nuß mm	Farbe	Level	VE	Verpackungsart	UVP € inkl. MwSt.
ESR PZ LR Z 25 92 24 EK	4003318 61745 4	18	92	24	25	8	verzinkt	7	1	Einzelkarton	41,70
ESR PZ LR Z 30 92 24 EK	4003318 61746 1	18	92	24	30	8	verzinkt	7	1	Einzelkarton	41,70
ESR PZ LR Z 35 92 24 EK	4003318 61751 5	18	92	24	35	8	verzinkt	7	1	Einzelkarton	41,70
ESR PZ LR Z 40 92 24 EK	4003318 61752 2	18	92	24	40	8	verzinkt	7	1	Einzelkarton	41,70
ESR PZ LR Z 45 92 24 EK	4003318 61753 9	18	92	24	45	8	verzinkt	7	1	Einzelkarton	41,70
ESR PZ LR Z 25 92 24 SB	4003318 61758 4	18	92	24	25	8	verzinkt	7	3	unverpackt mit EAN	41,70
ESR PZ LR Z 30 92 24 SB	4003318 61759 1	18	92	24	30	8	verzinkt	7	3	unverpackt mit EAN	41,70
ESR PZ LR Z 35 92 24 SB	4003318 61760 7	18	92	24	35	8	verzinkt	7	3	unverpackt mit EAN	41,70
ESR PZ LR Z 40 92 24 SB	4003318 61761 4	18	92	24	40	8	verzinkt	7	3	unverpackt mit EAN	41,70
ESR PZ LR Z 45 92 24 SB	4003318 61762 1	18	92	24	45	8	verzinkt	7	3	unverpackt mit EAN	41,70

BUNTBART-EINSATZ

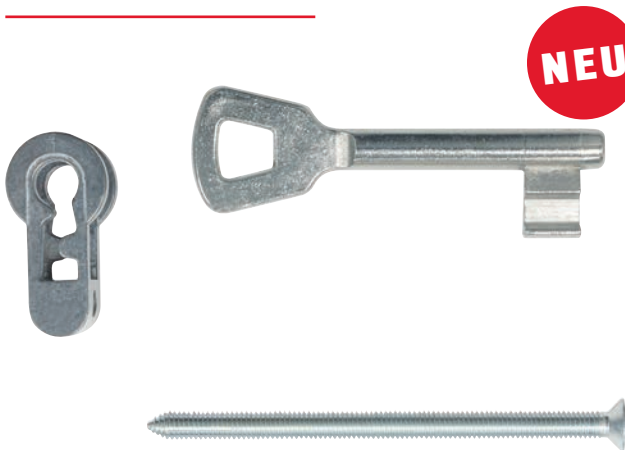

TECHNISCHE DATEN

- Zum Umbau von Einsteckschlössern mit Profilzylinder-Lochung auf Buntbart
- Ideal für z. B. Baustellen etc.
- Zinkdruckguss-Buntbart-Einsatz zur einfachen Umrüstung von PZ auf BB
- Zwei Schlüssel inklusive
- Inkl. 70mm Stulpschraube
- Alle BB-Einsätze sind untereinander gleichschließend

FARBEN



Artikel- bezeichnung	EAN	Art.- Grp.	Verpackungsart	Farbe	Level	VE	UVP € inkl. MwSt.
Buntbart-Einsatz gl.-08	4003318 97485 4	18	Polybeutel	silber		10	9,85

WINKELSCHLISSBLECH WSBHT190

Made in Germany



TECHNISCHE DATEN

- Für Haustüren
- Universell für DIN-rechte und DIN-linke Türen verwendbar
- Stahlschließblech
- lackierte Oberfläche
- 190mm lang
- 20 x 8mm breit

TECHNISCHE ZEICHNUNG: SEITE 395

FARBEN

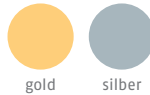

gold

silber

Artikel- bezeichnung	EAN	Art.- Grp.	Länge mm	Schenkelmaß mm	Farbe	Level	Verpackungsart	VE	UVP € inkl. MwSt.
WSBHT190 LR G EK	4003318 62183 3	18	190	20 x 8	gold		Einzelkarton	1	4,40
WSBHT190 LR S EK	4003318 62182 6	18	190	20 x 8	silber		Einzelkarton	1	4,40
WSBHT190 LR G SB	4003318 62188 8	18	190	20 x 8	gold		unverpackt mit EAN	10	4,40
WSBHT190 LR S SB	4003318 62181 9	18	190	20 x 8	silber		unverpackt mit EAN	10	4,40

WINKELSCHLISSBLECH WSB300

Made in Germany



TECHNISCHE DATEN

- Für Wohnungsabschluss- und Innentüren
- Geeignet für Türen DIN rechts und DIN links
- Stahlschließblech lackierte Oberfläche
- 170 mm lang 20 x 20 mm breit

TECHNISCHE ZEICHNUNG: SEITE 395

FARBEN



verzinkt

Artikel- bezeichnung	EAN	Art.- Grp.	Länge mm	Schenkelmaß mm	Farbe	Level	Verpackungsart	VE	UVP € inkl. MwSt.
WSB300 LR Z	4003318 88985 1	18	300	25 x 25	verzinkt		unverpackt mit EAN	10	14,70

SICHERHEITS- WINKELSCHLISSBLECH FÜR HAUSTÜREN SSB400

Made in Germany



TECHNISCHE DATEN

- ABUS Schließbleche für Einsteckschlösser sind universell einsetzbar für linke und für rechte Türen
- Feste Dreipunktverankerung im Mauerwerk
- Inkl. Dübel und Befestigungsmaterial

TECHNISCHE ZEICHNUNG: SEITE 395

FARBEN



Artikel- bezeichnung	EAN	Art.- Grp.	Länge mm	5Schenkelmaß mm	Farbe	Level	Verpackungsart	VE	UVP € inkl. MwSt.
SSB400 CLC/DFNLI	4003318 05538 6	18	300	20 x 25	silber	9	Skin	3	50,50
SSB400 CLC/DFNLI	4003318 05541 6	18	300	25 x 25	silber	9	Skin	3	50,50

WINKELSCHLISSBLECH WSB170

Made in Germany



TECHNISCHE DATEN

- Für Wohnungsabschluss- und Zimmertüren
- Universell für DIN-rechte und DIN-linke Türen verwendbar
- Stahlschließblech
- lackierte Oberfläche
- 170 mm lang
- 20 x 20 mm breit

TECHNISCHE ZEICHNUNG: SEITE 395

FARBEN

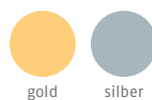

Artikel- bezeichnung	EAN	Art.- Grp.	Länge mm	Schenkelmaß mm	Farbe	Level	Verpackungsart	VE	UVP € inkl. MwSt.
WSB170 LR G EK	4003318 62178 9	18	170	20 x 20	gold		Einzelkarton	1	4,40
WSB170 LR S EK	4003318 62180 2	18	170	20 x 20	silber		Einzelkarton	1	4,40
WSB170 LR G SB	4003318 62177 2	18	170	20 x 20	gold		unverpackt mit EAN	10	4,40
WSB170 LR S SB	4003318 88987 5	18	170	20 x 20	silber		unverpackt mit EAN	10	4,40

WINKELSCHLIESSBLECH MIT KUNSTSTOFFABDECKUNG WSB170 KU

Made in Germany



TECHNISCHE DATEN

- Für Wohnungsabschluss- und Zimmertüren
- Universell für DIN-rechte und DIN-linke Türen verwendbar
- Stahlschließblech
- lackierte Oberfläche
- mit zusätzlicher Kunststoffabdeckung, um den Durchbruch von Riegel und Falle optisch abzudecken
- 170 mm lang
- 20 x 8 mm breit

TECHNISCHE ZEICHNUNG: SEITE 395

FARBEN

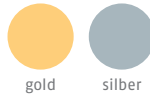

gold

silber

Artikel- bezeichnung	EAN	Art.- Grp.	Länge mm	Schenkelmaß mm	Farbe	Level	Verpackungsart	VE	UVP € inkl. MwSt.
WSB170 LR G KU EK	4003318 62190 1	18	170	20 x 8	gold		Einzelkarton	1	4,40
WSB170 LR S KU EK	4003318 62191 8	18	170	20 x 8	silber		Einzelkarton	1	4,40
WSB170 LR G KU SB	4003318 62189 5	18	170	20 x 8	gold		unverpackt mit EAN	10	4,40
WSB170 LR S KU SB	4003318 88988 2	18	170	20 x 8	silber		unverpackt mit EAN	10	4,40

WINKELSCHLIESSBLECH WSB250

Made in Germany



TECHNISCHE DATEN

- Für Haustüren
- Wahlweise in der Kombination mit den Türöffnern ET50/60/70/75/80/85 und MT90 einsetzbar
- Stahlschließblech
- Lackierte Oberfläche
- 250 mm lang
- 32 x 25 mm breit

TECHNISCHE ZEICHNUNG: SEITE 395

FARBEN

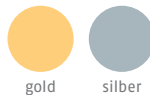

gold

silber

Artikel- bezeichnung	EAN	Art.- Grp.	Länge mm	Schenkelmaß mm	Farbe	Level	Verpackungsart	VE	UVP € inkl. MwSt.
WSB250 L G EÖ ET	4003318 62213 7	18	250	32 x 25	gold		unverpackt mit EAN	5	18,10
WSB250 R G EÖ ET	4003318 62214 4	18	250	32 x 25	gold		unverpackt mit EAN	5	18,10
WSB250 L S EÖ ET	4003318 62218 2	18	250	32 x 25	silber		unverpackt mit EAN	5	18,10
WSB250 R S EÖ ET	4003318 62219 9	18	250	32 x 25	silber		unverpackt mit EAN	5	18,10

WINKELSCHLIESSBLECH WST

Made in Germany



TECHNISCHE DATEN

- Für Haustüren
- Wahlweise in der Kombination mit den Türöffnern ET 50/60/70/75/80/85 und MT 90 einsetzbar
- Stahlschließblech

TECHNISCHE ZEICHNUNG: SEITE 395

FARBEN



hammerschlag
gold

Artikel- bezeichnung	EAN	Art.- Grp.	Länge mm	Schenkelmaß mm	Farbe	Level	Verpackungsart	VE	UVP € inkl. MwSt.
WST L HG CLC/DFNLI	4003318 21534 6	18	250	25 x 32	hammerschlag gold		Skin	1	18,10
WST R HG CLC/DFNLI	4003318 21536 0	18	250	25 x 32	hammerschlag gold		Skin	1	18,10

SCHLIESSBLECH SB

Made in Germany



TECHNISCHE DATEN

- Für stumpfe Wohnungsabschluss- und Innentüren
- Geeignet für Türen DIN rechts und DIN links
- Stahlschließblech verzinkt
- 300m lang
- 30 x 3mm breit

TECHNISCHE ZEICHNUNG: SEITE 395

FARBEN



verzinkt

Artikel- bezeichnung	EAN	Art.- Grp.	Länge mm	Schenkelmaß mm	Farbe	Level	Verpackungsart	VE	UVP € inkl. MwSt.
SB Z SB	4003318 88986 8	18	300	30	verzinkt		unverpackt mit EAN	10	11,30

FLACHSCHLISSBLECH FSB250 ET

Made in Germany



TECHNISCHE DATEN

- Für Haustüren
- Wahlweise in der Kombination mit den - Türöffnern ET 50/60/70/75/80/85 und MT 90 einsetzbar
- Universell für DIN-rechte und DIN-linke - Türen verwendbar
- Stahlschließblech
- Verzinkt
- 250mm lang
- 25mm breit

TECHNISCHE ZEICHNUNG: SEITE 396

FARBEN



verzinkt

Artikel- bezeichnung	EAN	Art.- Grp.	Länge mm	Schenkelmaß mm	Farbe	Level	Verpackungsart	VE	UVP € inkl. MwSt.
FSB250 LR Z EÖ ET	4003318 62192 5	18	250	25	verzinkt		unverpackt mit EAN	5	15,90

LAPPENSCHLISSBLECH LSB170

Made in Germany



TECHNISCHE DATEN

- Für Haustüren
- Wahlweise in der Kombination mit den - Türöffnern ET 50/60/70/75/80/85 und MT 90 einsetzbar
- Universell für DIN-rechte und DIN-linke - Türen verwendbar
- Stahlschließblech
- Verzinkt
- 250mm lang
- 25mm breit

TECHNISCHE ZEICHNUNG: SEITE 396

FARBEN



gold



silber

Artikel- bezeichnung	EAN	Art.- Grp.	Länge mm	Schenkelmaß mm	Farbe	Level	Verpackungsart	VE	UVP € inkl. MwSt.
LSB170 L G 24 EK	4003318 62207 6	18	170	24	gold		Einzelkarton	1	4,40
LSB170 R G 24 EK	4003318 62208 3	18	170	24	gold		Einzelkarton	1	4,40
LSB170 L S 24 EK	4003318 62260 1	18	170	24	silber		Einzelkarton	1	4,40
LSB170 R S 24 EK	4003318 62261 8	18	170	24	silber		Einzelkarton	1	4,40
LSB170 L G 24 SB	4003318 62205 2	18	170	24	gold		unverpackt mit EAN	10	4,40
LSB170 R G 24 SB	4003318 62206 9	18	170	24	gold		unverpackt mit EAN	10	4,40
LSB170 L S 24 SB	4003318 62203 8	18	170	24	silber		unverpackt mit EAN	10	4,40
LSB170 R S 24 SB	4003318 62204 5	18	170	24	silber		unverpackt mit EAN	10	4,40

AUFSCHRAUBSCHLOSS ASS PZ

SECURITY LEVEL 1 2 3 4 **5** 6 7 8 9 10 MAX



TECHNISCHE DATEN

- Universeller Einsatzbereich
- Geeignet für DIN-rechte und DIN-linke Türen und Tore
- Verzinkter Schlosskörper
- Massiver Stahlriegel
- Robuste Mechanik
- Im Lieferumfang sind Schließblech und Rosette enthalten
- PZ = vorgerichtet für Türzylinder

TECHNISCHE ZEICHNUNG: SEITE 398

FARBEN



Artikelbezeichnung	EAN	Art.-Grp.	Ausführung	Dornmaß mm	Farbe	Level	VE	UVP € inkl. MwSt.
ASS PZ	4003318 21512 4	18		60	verzinkt	5	1	23,90

AUFSCHRAUBSCHLOSS ASS BB

SECURITY LEVEL 1 2 **3** 4 5 6 7 8 9 10 MAX



FEATURES



TECHNISCHE DATEN

- Universeller Einsatzbereich
- Geeignet für DIN-rechte und DIN-linke Türen und Tore
- Verzinkter Schlosskörper
- Massiver Stahlriegel
- Robuste Mechanik
- Im Lieferumfang sind Schließblech und Rosette enthalten
- BB = mit Buntbartschlüssel

TECHNISCHE ZEICHNUNG: SEITE 398

FARBEN



Artikelbezeichnung	EAN	Art.-Grp.	Ausführung	Dornmaß mm	Farbe	Level	VE	UVP € inkl. MwSt.
ASS BB	4003318 21513 1	18		60	verzinkt	3	1	22,80

AUSCHRAUBSCHLOSS ASS HF PZ

SECURITY LEVEL 1 2 3 4 **5** 6 7 8 9 10 MAX

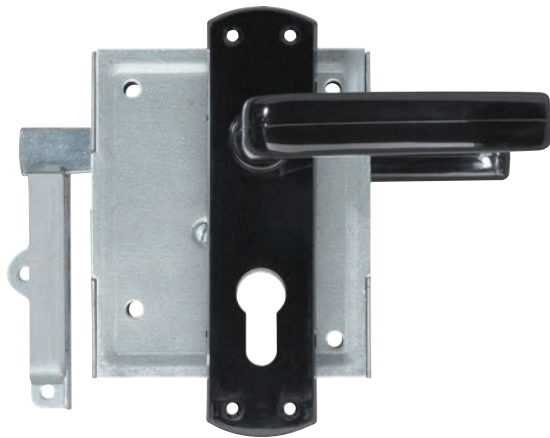

TECHNISCHE DATEN

- Universeller Einsatzbereich
- Geeignet für DIN-rechte und DIN-linke Türen und Tore
- Verzinkter Schlosskörper
- Massiver Stahlriegel
- Robuste Mechanik
- Für Türblattstärken bis 60 mm
- HF = hebende Falle
- PZ = vorgerichtet für Türzylinder
- Im Lieferumfang sind Schließblech, Drückerpaar und Außenschild enthalten
- Außenschild und Drückerpaar: schwarz

TECHNISCHE ZEICHNUNG: SEITE 398

FARBEN



schwarz/
verzinkt

Artikel- bezeichnung	EAN	Art.- Grp.	Türblattstärke mm	Dornmaß mm	Farbe	Level	VE	UVP € inkl. MwSt.
ASS HF PZ CL/DFNLI	4003318 22417 1	18	bis 60	60	schwarz/verzinkt	5	1	37,10

AUSCHRAUBSCHLOSS ASS HF BB

SECURITY LEVEL 1 2 **3** 4 5 6 7 8 9 10 MAX

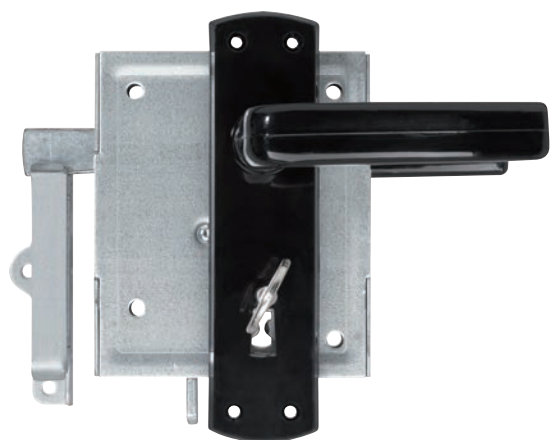

TECHNISCHE DATEN

- Universeller Einsatzbereich
- Geeignet für DIN-rechte und DIN-linke Türen und Tore
- Verzinkter Schlosskörper
- Massiver Stahlriegel
- Robuste Mechanik
- Für Türblattstärken bis 60 mm
- HF = hebende Falle
- BB = mit Buntbartschlüssel
- Im Lieferumfang sind Schließblech, Drückerpaar und Außenschild enthalten
- Außenschild und Drückerpaar: schwarz

TECHNISCHE ZEICHNUNG: SEITE 398

FARBEN



schwarz/
verzinkt

FEATURES



Artikel- bezeichnung	EAN	Art.- Grp.	Türblattstärke mm	Dornmaß mm	Farbe	Level	VE	UVP € inkl. MwSt.
ASS HF BB CL/DFNLI	4003318 22416 4	18	bis 60	60	schwarz/verzinkt	3	1	31,30

AUFSCHRAUBSCHLOSS ASS SF PZ

SECURITY LEVEL 1 2 3 4 **5** 6 7 8 9 10 MAX

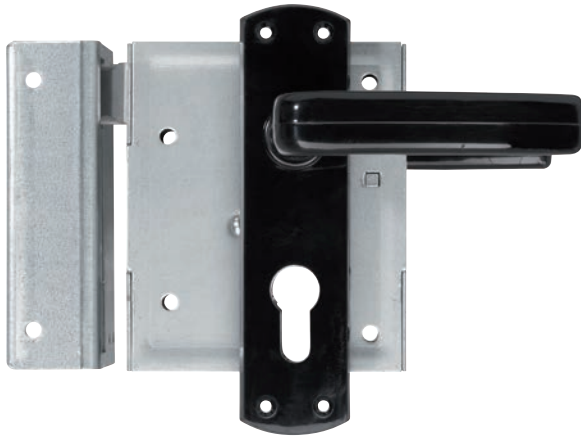

TECHNISCHE DATEN

- Universeller Einsatzbereich
- Geeignet für DIN-rechte und DIN-linke Türen und Tore
- Verzinkter Schlosskörper
- Massiver Stahlriegel
- Robuste Mechanik
- Für Türblattstärken bis 60 mm
- SF = schließende Falle
- PZ = vorgerichtet für Türzylinder
- Im Lieferumfang sind Schließkasten, Drückerpaar und Außenschild enthalten
- Außenschild und Drückerpaar: schwarz

TECHNISCHE ZEICHNUNG: SEITE 398

FARBEN



schwarz/
verzinkt

Artikel- bezeichnung	EAN	Art.- Grp.	Türblattstärke mm	Dornmaß mm	Farbe	Level	VE	UVP € inkl. MwSt.
ASS SF PZ CL/DFNLI	4003318 22419 5	18	bis 60	60	schwarz/verzinkt	5	1	54,70

AUFSCHRAUBSCHLOSS ASS SF BB

SECURITY LEVEL 1 2 **3** 4 5 6 7 8 9 10 MAX

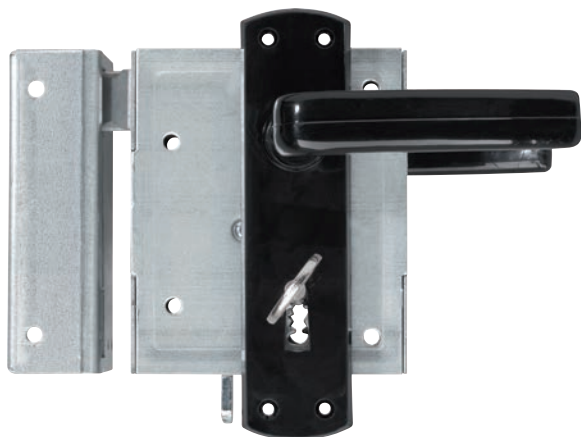

FEATURES



TECHNISCHE DATEN

- Universeller Einsatzbereich
- Geeignet für DIN-rechte und DIN-linke Türen und Tore
- Verzinkter Schlosskörper
- Massiver Stahlriegel
- Robuste Mechanik
- Für Türblattstärken bis 60 mm
- SF = schließende Falle
- BB = mit Buntbartschlüssel
- Im Lieferumfang sind Schließkasten, Drückerpaar und Außenschild enthalten
- Außenschild und Drückerpaar: schwarz

TECHNISCHE ZEICHNUNG: SEITE 398

FARBEN



schwarz/
verzinkt

Artikel- bezeichnung	EAN	Art.- Grp.	Türblattstärke mm	Dornmaß mm	Farbe	Level	VE	UVP € inkl. MwSt.
ASS SF BB CL/DFNLI	4003318 22418 8	18	bis 60	60	schwarz/verzinkt	3	1	37,10

ERSATZSCHLÜSSEL EINSTECK- UND AUFSCHRAUBSCHLÖSSER

Artikel- bezeichnung	EAN	Art.- Grp.	Ausführung	Schließung	VE	UVP € inkl. MwSt.
Ersatzschlüssel 07 SB	4003318 21100 3	18	für TK10, TK20, ES BB, ES BB2	Nr. 07	1	5,60
Ersatzschlüssel 08 SB	4003318 21101 0	18	für TK10, TK20, ES BB, ES BB2	Nr. 08	1	5,60
Ersatzschlüssel 09 SB	4003318 21102 7	18	für TK10, TK20, ES BB, ES BB2	Nr. 09	1	5,60
Ersatzschlüssel 10 SB	4003318 21103 4	18	für TK10, TK20, ES BB, ES BB2	Nr. 10	1	5,60
Ersatzschlüssel ES BB Nr.01	4003318 58966 9	18	universal Nr. 01	Nr. 01	50	4,40
Ersatzschlüssel ES BB Nr.02	4003318 58967 6	18	universal Nr. 02	Nr. 02	50	4,40
Ersatzschlüssel ES BB Nr.03	4003318 58968 3	18	universal Nr. 03	Nr. 03	50	4,40
Ersatzschlüssel ES BB Nr.04	4003318 58969 0	18	universal Nr. 04	Nr. 04	50	4,40
Ersatzschlüssel ES BB Nr.05	4003318 58970 6	18	universal Nr. 05	Nr. 05	50	4,40
Ersatzschlüssel ES BB Nr.06	4003318 58971 3	18	universal Nr. 06	Nr. 06	50	4,40
Ersatzschlüssel ES BB Nr.07	4003318 58972 0	18	universal Nr. 07	Nr. 07	50	4,40
Ersatzschlüssel ES BB Nr.08	4003318 58973 7	18	universal Nr. 08	Nr. 08	50	4,40
Ersatzschlüssel ES BB Nr.09	4003318 58974 4	18	universal Nr. 09	Nr. 09	50	4,40
Ersatzschlüssel ES BB Nr.10	4003318 58975 1	18	universal Nr. 10	Nr. 10	50	4,40
Ersatzschlüssel ES1 SB	4003318 62131 4	18	für ES BB ab 2020	Nr. 01	1	4,10
Ersatzschlüssel ES2 SB	4003318 62132 1	18	für ES BB ab 2020	Nr. 02	1	4,10
Ersatzschlüssel ES3 SB	4003318 62133 8	18	für ES BB ab 2020	Nr. 03	1	4,10
Ersatzschlüssel ES4 SB	4003318 62134 5	18	für ES BB ab 2020	Nr. 04	1	4,10
Ersatzschlüssel ES5 SB	4003318 62135 2	18	für ES BB ab 2020	Nr. 05	1	4,10
Ersatzschlüssel ES6 SB	4003318 62136 9	18	für ES BB ab 2020	Nr. 06	1	4,10
Ersatzschlüssel ES7 SB	4003318 62137 6	18	für ES BB ab 2020	Nr. 07	1	4,10
Ersatzschlüssel ES8 SB	4003318 62138 3	18	für ES BB ab 2020	Nr. 08	1	4,10
Ersatzschlüssel ES9 SB	4003318 62139 0	18	für ES BB ab 2020	Nr. 09	1	4,10
Ersatzschlüssel ES10 SB	4003318 62140 6	18	für ES BB ab 2020	Nr. 10	1	4,10
Ersatzschlüssel ASS BB Nr.41	4003318 52665 7	18	SF/HF Nr. 41	Nr. 41	1	5,00
Ersatzschlüssel ASS BB Nr.42	4003318 52666 4	18	SF/HF Nr. 42	Nr. 42	1	5,00
Ersatzschlüssel ASS BB Nr.43	4003318 52667 1	18	SF/HF Nr. 43	Nr. 43	1	5,00
Ersatzschlüssel ASS BB Nr.44	4003318 52668 8	18	SF/HF Nr. 44	Nr. 44	1	5,00
Ersatzschlüssel ASS BB Nr.45	4003318 52669 5	18	SF/HF Nr. 45	Nr. 45	1	5,00

ELEKTRISCHER TÜRÖFFNER ET85



TECHNISCHE DATEN

- Universell für DIN-rechte und DIN-linke Türen verwendbar
- Nennspannung 9-16 Volt, für Gleich- und Wechselstrom
- Kleines Einbaumaß (Kastenbreite nur 16mm)
- Mit Fallenjustierung und mechanischer Entriegelung
- Mit Radiusfalle
- Mit Arretierung, d.h. der Türöffner bleibt nach Kontaktgabe solange entriegelt, bis die Tür geöffnet wird
- Stromaufnahme: 0,6 A bei 12 V AC
- Widerstand: 14 Ω bei 12 V AC
- Aufbruchfestigkeit 4.800 N

TECHNISCHE ZEICHNUNG: SEITE 397

FARBEN



silber

Artikel- bezeichnung	EAN	Art.- Grp.	Ausführung	Farbe	Spannung V	VE	UVP € inkl. MwSt.
ET85	4003318 57555 6	18	mit Arretierung und Aufhaltefunktion	silber	9 - 16	1	73,70

ELEKTRISCHER TÜRÖFFNER ET75



TECHNISCHE DATEN

- Universell für DIN-rechte und DIN-linke Türen verwendbar
- Nennspannung 9-16 Volt, für Gleich- und Wechselstrom
- kleine Einbaumaße – nur 16 mm breit
- Mit Fallenjustierung und mechanischer Entriegelung
- Mit Radiusfalle
- ET85 mit Arretierung, d.h. der Türöffner bleibt nach Kontaktgabe solange entriegelt, bis die Tür geöffnet wird
- Stromaufnahme: 0,48 A bei 12 V AC
- Widerstand: 20 Ω bei 12 V AC
- Aufbruchfähigkeit 4.000 N

TECHNISCHE ZEICHNUNG: SEITE 397

FARBEN



silber

Artikel- bezeichnung	EAN	Art.- Grp.	Ausführung	Farbe	Spannung V	VE	UVP € inkl. MwSt.
ET75	4003318 57554 9	18	mit Arretierung	silber	9 - 16	1	65,70

ELEKTRISCHER TÜRÖFFNER ET80



TECHNISCHE DATEN

- Universell für DIN-rechte und DIN-linke Türen verwendbar
- Nennspannung 8-14 Volt, für Gleich- und Wechselstrom
- Kleine Baumaße durch symmetrischen Aufbau
- Mit Fallenjustierung und mechanischer Entriegelung
- Stromaufnahme: 0,7 A bei 12 V AC
- Widerstand: 14 Ω bei 12 V AC
- Aufbruchfestigkeit 3.000 N

TECHNISCHE ZEICHNUNG: SEITE 397

FARBEN



silber

Artikel- bezeichnung	EAN	Art.- Grp.	Ausführung	Farbe	Spannung V	VE	UVP € inkl. MwSt.
ET80	4003318 25918 0	18	mit Arretierung	silber	8 - 14	1	59,30

ELEKTRISCHER TÜRÖFFNER ET70



TECHNISCHE DATEN

- Universell für DIN-rechte und DIN-linke Türen verwendbar
- Nennspannung 8 - 14 Volt, für Gleich- und Wechselstrom
- Kleine Baumaße durch symmetrischen Aufbau
- Mit Fallenjustierung
- Stromaufnahme: 0,7 A bei 12 V AC
- Widerstand: 14 Ω bei 12 V AC
- Aufbruchfestigkeit 3.000 N

TECHNISCHE ZEICHNUNG: SEITE 397

FARBEN



silber

Artikel- bezeichnung	EAN	Art.- Grp.	Ausführung	Farbe	Spannung V	VE	UVP € inkl. MwSt.
ET70	4003318 25917 3	18	ohne Arretierung	silber	8 - 14	1	51,30

MECHANISCHER TÜRÖFFNER MT90

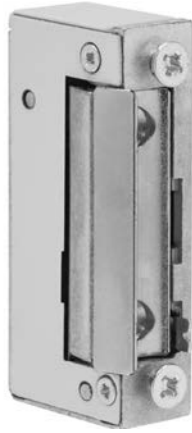

TECHNISCHE DATEN

- Universell für DIN-rechte und DIN-linke Türen verwendbar
- kleine Einbaumaße – nur 16 mm breit
- Mit Fallenjustierung und mechanischer Entriegelung
- Mit Radiusfalle

TECHNISCHE ZEICHNUNG: SEITE 397

FARBEN



silber

Artikel- bezeichnung	EAN	Art.- Grp.	Ausführung	Farbe	Spannung V	VE	UVP € inkl. MwSt.
MT90	4003318 58391 9	18	mit Arretierung	silber	-	1	31,30



BAUSCHLÜSSEL FW



NEU

TECHNISCHE DATEN

- Feuerwehrschlüssel mit 17 mm Innendreikant
- Zum Entriegeln und Verriegeln von Absperreffosten

Made in Germany

FARBEN



verzinkt

Artikel- bezeichnung	EAN	Art.- Grp.	Ausführung	Farbe	Level	VE	UVP € inkl. MwSt.
FW-Schlüssel 17 mm	4003318 97489 2	18	lose, mit EAN Code	verzinkt		6	12,65

BAUSCHLÜSSEL BS UNIVERSAL



TECHNISCHE DATEN

- Zur Bedienung PZ-gelochter Einsteckschlösser und zur Ermittlung der Zylinderlänge
- Metall-Bauschlüssel
- Mit Innen-Vierkant (6 - 8 mm) und Außen-Vierkant (7 - 10 mm), Schließbart, Innen-Sechskant und Längenskala

Made in Germany

FARBEN



silber

Artikel- bezeichnung	EAN	Art.- Grp.	Ausführung	Farbe	Level	VE	UVP € inkl. MwSt.
Bauschlüssel BS universal CLC/DFNLI	4003318 30858 1	18	universal	silber		3	21,60

BAUSCHLÜSSEL B8



TECHNISCHE DATEN

- Zur Bedienung PZ-gelochter Einsteckschlösser und zur Ermittlung der Zylinderlänge
- Kunststoff-Bauschlüssel
- Mit Vierkant (8-10 mm), Schließbart und Längenskala

Made in Germany

FARBEN



grau

Artikel- bezeichnung	EAN	Art.- Grp.	Ausführung	Farbe	Level	VE	UVP € inkl. MwSt.
B8	4003318 03884 6	18		grau		1	5,40
B8 SB	4003318 12315 3	18		grau		6	6,70

BAUSCHLÜSSEL NBS



TECHNISCHE DATEN

- Als Ersatz für Türdrücker
- Mit Innen- und Außen-Vierkant

Made in Germany

FARBEN



silber

Artikel- bezeichnung	EAN	Art.- Grp.	Ausführung	Farbe	Level	VE	UVP € inkl. MwSt.
NBS gekröpft CLC/DFNLI	4003318 30859 8	18		silber		3	3,70

DORNSCHLÜSSEL DS



TECHNISCHE DATEN

- Zum Bedienen eines Vierkant-Dornes
- Mit Innen-Vierkant (8mm)

Made in Germany

FARBEN



silber

Artikel- bezeichnung	EAN	Art.- Grp.	Ausführung	Farbe	Level	VE	UVP € inkl. MwSt.
DS 8mm CLC/DFNLI	4003318 30860 4	18		silber		6	3,70

TÜRSCHLIESSER IM VERGLEICH

Produkt	9603	AC7436	8603	8103	AC7124	AC7023	7603	AC4223	AC7303	2603
EN Klasse	3 – 6	3 – 6	2 – 4	2 – 4	2 – 4	2-3 (EN 4 < 105°)	2, 3, 4	2, 3	3	-
Max. Türblattbreite	bis 1.400 mm	bis 1.400 mm	bis 1.100 mm	bis 1.100 mm	bis 1.100 mm	bis 1.100 mm	bis 1.100 mm	bis 950 mm	bis 950 mm	-
EN1154	ja	-	ja	ja	ja	ja	-	-	ja	-
Für Feuer- und Rauch- schutztüren geeignet	ja	-	ja	ja	ja	ja	-	-	ja	-
Schließkraft einstellbar über:	Stell- schraube	Stell- schraube	Stell- schraube	Stell- schraube	Stell- schraube	Gestänge- scharnier	Gestänge- scharnier	Gestänge- scharnier	-	3 Stufen
Einstellbare Schließgeschwindigkeiten	ja	ja	ja	ja	ja	ja	ja	ja	ja	-
Öffnungsdämpfung (BC)	ja	ja	-	ja	ja	-	-	-	ja	-
Schließverzögerung (DA)	ja	-	-	-	-	-	-	-	-	-
Endschlag über Gestänge einstellbar:	ja	ja	ja	ja	ja	ja	ja	ja	-	-
Montageplatte	-	-	-	-	optional (77172 9)	optional (77170 5)	-	-	optional (77172 9)	-
Gleitschiene	-	-	-	-	optional (76691 6)	optional (76690 9)	-	-	inkludiert	-
Feststellfunktion (Arm)	-	-	-	-	optional (77176 7)	optional (77175 0)	-	-	-	-
Farbe	Silber Weiß	Silber	Silber Weiß Braun	Silber Weiß Braun	Silber	Silber	Silber Weiß Braun	Silber	Silber	Silber Weiß

TÜRSCHLIESSER 9603



TECHNISCHE DATEN

- Für Haus-Eingangstüren und Wohnungs-Abschlusstüren
- Geeignet für Türblattbreiten bis 1400 mm
- DIN rechts / DIN links verwendbar
- Für selbstschließende Feuer- und Rauchschutztüren nach EN1154 geeignet (DIN-Montageplatte erforderlich)
- Einfache und schnelle Montage
- Geprüft nach DIN EN 1154, Schließkraft EN 3 - 6 stufenlos einstellbar
- Schließgeschwindigkeit über Ventil stufenlos einstellbar
- 2 Schließbereiche: 180° - 15°; 15° - 0°
- Endschlag über Gestänge einstellbar
- Schließverzögerung über Ventil
- Selbstregulierende Öffnungsdämpfung
- Abmessungen: 245 x 46 x 60 mm

TECHNISCHE ZEICHNUNG: SEITE 399

FARBEN



Artikel- bezeichnung	EAN	Art.- Grp.	Ausführung	Farbe	VE	UVP € inkl. MwSt.
9603 V silber	4003318 30083 7	15	variable Schließkraft EN 3-6	silber	1	182,30
9603 V weiß	4003318 30082 0	15	variable Schließkraft EN 3-6	weiß	1	182,30

TÜRSCHLIESSER 8103



TECHNISCHE DATEN

- Für Haus-Eingangstüren und Wohnungs-Abschlusstüren
- Geeignet für Türblattbreiten bis 1100 mm
- DIN rechts und DIN links verwendbar
- Für selbstschließende Feuer- und Rauchschutztüren nach EN1154 geeignet (DIN-Montageplatte erforderlich)
- Einfache und schnelle Montage
- Geprüft nach EN1154, Schließkraft EN 2 - 4 stufenlos einstellbar
- Schließgeschwindigkeit über Ventil stufenlos einstellbar
- Schließkraft individuell über Stellschraube und Gestängescharnier stufenlos einstellbar
- Selbstregulierende Öffnungsdämpfung zum Schutz vor Beschädigungen
- 2 Schließbereiche: 180° - 15°; 15° - 0°
- Endschlag über Gestänge einstellbar
- Türöffnung bis 180°
- Abmessungen: 225 x 40 x 60 mm

TECHNISCHE ZEICHNUNG: SEITE 399

FARBEN

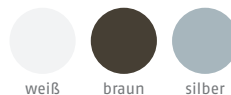

Artikel- bezeichnung	EAN	Art.- Grp.	Ausführung	Farbe	VE	UVP € inkl. MwSt.
8103 V braun	4003318 10648 4	15	variable Schließkraft EN 2-4	braun	1	129,60
8103 V silber	4003318 10646 0	15	variable Schließkraft EN 2-4	silber	1	129,60
8103 V weiß	4003318 10647 7	15	variable Schließkraft EN 2-4	weiß	1	129,60

TÜRSCHLIESSER 8603



TECHNISCHE DATEN

- Für Haus-Eingangstüren und Wohnungs-Abschlusstüren
- Geeignet für Türblattbreiten bis 1100 mm
- Geprüft nach EN1154, Schließkraft EN 2 - 4 stufenlos einstellbar
- DIN rechts / DIN links verwendbar
- Für selbstschließende Feuer- und Rauchschutztüren Klasse 1 nach EN1154 geeignet (DIN-Montageplatte erforderlich)
- Schließgeschwindigkeit über Ventil stufenlos einstellbar
- Ventile von vorne zugänglich
- 2 Schließbereiche: 180° - 15°; 15° - 0°
- Endschlag über Gestänge einstellbar
- Türöffnung bis 180°
- Abmessungen: 232 x 45 x 68 mm

TECHNISCHE ZEICHNUNG: SEITE 399

FARBEN



Artikel- bezeichnung	EAN	Art.- Grp.	Ausführung	Farbe	VE	UVP € inkl. MwSt.
8603 V silber	4003318 10643 9	15	variable Schließkraft EN 2-4	silber	1	90,80

TÜRSCHLIESSER 7603

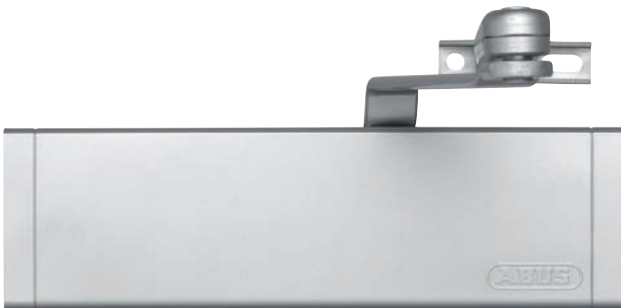

TECHNISCHE DATEN

- Für Haus-Eingangstüren und Wohnungs-Abschlusstüren
- Geeignet für Türblattbreiten bis 1100 mm
- DIN rechts und DIN links verwendbar
- Schließkraft individuell über Montageposition wählbar: EN 2/3/4
- Schließgeschwindigkeit über Ventil stufenlos einstellbar
- Ventile von der Seite zu bedienen (rechts)
- 2 Schließbereiche: 180° - 15°; 15° - 0°
- Türöffnung bis 180°
- Abmessungen: 228 x 47,5 x 69 mm

TECHNISCHE ZEICHNUNG: SEITE 399

FARBEN

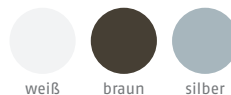

Artikel- bezeichnung	EAN	Art.- Grp.	Ausführung	Farbe	VE	UVP € inkl. MwSt.
7603 B	4003318 21092 1	15	variable Schließkraft	braun	1	82,80
7603 S	4003318 21093 8	15	variable Schließkraft	silber	1	82,80
7603 W	4003318 21091 4	15	variable Schließkraft	weiß	1	82,80

TÜRSCHLIESSER AC7436

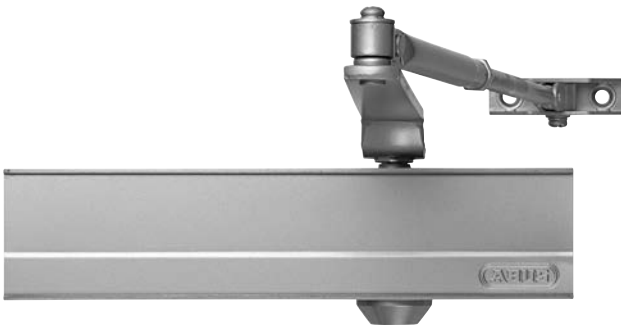

TECHNISCHE DATEN

- Für schwere Eingangstüren bis 120 kg (öffentliche Gebäude)
- Geeignet für ein Türgewicht von 60 bis 120 kg
- Maximale Türbreite 950 bis 1400 mm
- Einstellbare Schließgeschwindigkeiten
- Einstellbare Schließkraft
- Öffnungsdämpfung
- EN Klasse 3 - 6

TECHNISCHE ZEICHNUNG: SEITE 399

FARBEN



silber

Artikel- bezeichnung	EAN	Art.- Grp.	Ausführung	Farbe	VE	UVP € inkl. MwSt.
AC7436 S DEFSPNL	4003318 72842 6	15	variable Schließgröße EN3-6, inkl. Öffnungsdämpfung, 60-120 kg	silber	1	180,50

TÜRSCHLIESSER AC7303



TECHNISCHE DATEN

- Ideal zur Anwendung an Bürotüren, Haustüren, Wohnungsabschlusstüren
- Geeignet für öffentliche Gebäude
- Für selbstschließende Feuer- und Rauchschutztüren Klasse 1 nach EN1154 geeignet (DIN-Montageplatte erforderlich)
- Geprüft nach EN1154, Schließkraft EN 2 - 4 stufenlos einstellbar
- Für Türbreiten bis 950 mm (60 kg)
- DIN rechts und DIN links verwendbar
- Inkl. Gleitschiene und Öffnungsdämpfung
- Schließgeschwindigkeit über Ventil stufenlos einstellbar
- Ventile von vorne zugänglich
- Öffnungsdämpfung über Ventil
- Montageplatte (77172 9) optional erhältlich
- Abmessungen: 233 x 42 x 61mm
- Abmessungen Gleitschiene: 493 x 31 x 20mm

TECHNISCHE ZEICHNUNG: SEITE 399

FARBEN



silber

Artikel- bezeichnung	EAN	Art.- Grp.	Ausführung	Farbe	VE	UVP € inkl. MwSt.
AC7303 S DEFSPNL	4003318 73098 6	15	feste Schließgröße EN 3, Gleitschiene, bis 60 kg	silber	1	140,50

TÜRSCHLIESSER AC7124

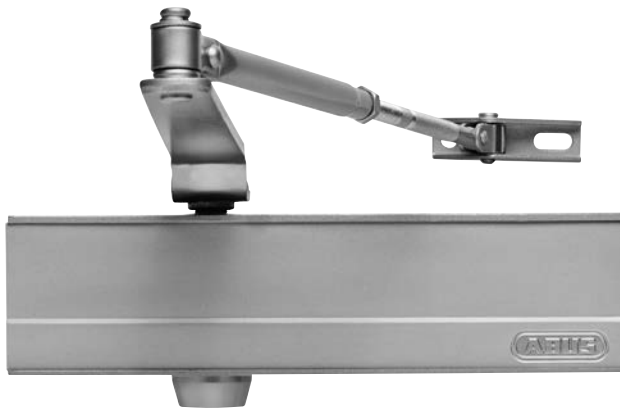

TECHNISCHE DATEN

- Für Bürotüren und Eingangstüren, öffentliche Gebäude bis 80 kg
- Geeignet für ein Türgewicht von 40 bis 80 kg
- Maximale Türbreite 850 bis 1100 mm
- Einstellbare Schließgeschwindigkeiten
- Einstellbare Schließkraft
- Mit Öffnungsdämpfung
- EN Klasse 2 - 4
- Feststellarm optional erhältlich
- Für Feuerschutztüren in Deutschland geeignet, DIN EN 1154 A (DIN-Montageplatte erforderlich)

TECHNISCHE ZEICHNUNG: SEITE 399

FARBEN



silber

Artikel- bezeichnung	EAN	Art.- Grp.	Ausführung	Farbe	VE	UVP € inkl. MwSt.
AC7124 S DEFSPNL	4003318 72839 6	15	variable Schließgröße EN2-4, inkl. Öffnungsdämpfung, max. 80 kg	silber	1	120,50

TÜRSCHLIESSER AC7023



TECHNISCHE DATEN

- Für Bürotüren und Wohnungsabschlusstüren bis 80 kg
- Für Brandschutztüren geeignet
- Geeignet für ein Türgewicht von 40 bis 80 kg
- Maximale Türbreite 850 bis 1100 mm
- Einstellbare Schließgeschwindigkeiten
- EN Klasse 2 - 4 (< 105°)
- EN Zertifizierung EN 1154 und EN 1634
- Feststellarm optional erhältlich

TECHNISCHE ZEICHNUNG: SEITE 399

FARBEN



silber

Artikel- bezeichnung	EAN	Art.- Grp.	Ausführung	Farbe	VE	UVP € inkl. MwSt.
AC7023 S DEFSPNL	4003318 72838 9	15	feste Schließgröße EN 2,3, 4 (bis 105°); max. 80 kg	silber	1	90,80

TÜRSCHLIESSER AC4223

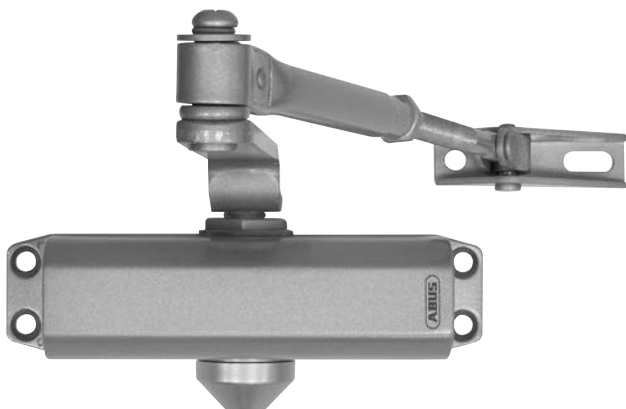

TECHNISCHE DATEN

- Für Zimmertüren bis 60 kg
- Geeignet für ein Türgewicht von 40 bis 60 kg
- Maximale Türbreite 850 bis 950 mm
- Einstellbare Schließgeschwindigkeiten
- EN Klasse 2 - 3

TECHNISCHE ZEICHNUNG: SEITE 400

FARBEN



silber

Artikel- bezeichnung	EAN	Art.- Grp.	Ausführung	Farbe	VE	UVP € inkl. MwSt.
AC4223 S DEFSPNL	4003318 72831 0	15	feste Schließgröße EN 2,3 ; max. 60 kg	silber	1	36,50

TÜRSCHLIESSER 2603



 Made in Germany

TECHNISCHE DATEN

- Für leichte Zimmertüren geeignet
- Geeignet für ein Türgewicht bis max. 20 kg
- Für Falzstärken bis 16 mm (nicht für Stumpftüren geeignet)
- DIN rechts / DIN links verwendbar
- Schließkraft 3-stufig einstellbar
- Jederzeit abnehmbar
- Kein Bohren, kein Schrauben

TECHNISCHE ZEICHNUNG: SEITE 400

FARBEN



silber



weiß

Artikel- bezeichnung	EAN	Art.- Grp.	Ausführung	Farbe	VE	UVP € inkl. MwSt.
2603 S CL/DFNLIESPP	400331844182 0	15	Schließkraft 3-stufig einstellbar	silber	5	37,60
2603 W CL/DFNLIESPP	400331846891 9	15	Schließkraft 3-stufig einstellbar	weiß	5	37,60

DIGITALER TÜRSPION DTS3214REC



TECHNISCHE DATEN

- Digitaler Türspion mit Aufnahmefunktion (Bild), Klingel- und IR-Nachtsichtfunktion
- Als Ersatz des herkömmlichen Türspions oder in der Erstausrüstung an Innentüren
- 3,2" TFT Display für helles und klares Bild auch bei schwierigen Lichtverhältnissen (z.B. Treppenhaus)
- Ideal für kleine Menschen, Rollstuhlfahrern, Brillenträger oder Kinder
- Ideal auch für Hotels, Gästehäuser, Ferienwohnungen, Motels etc.
- ABUS Abdeckrosetten können Bereiche bis zu einem max. Durchmesser von 50 mm abdecken
- 3,2" großes TFT Display
- IR-Nachtsichtfunktion, verbesserte Erkennbarkeit von Personen bis zu einer Entfernung von ca. 60 cm Abstand zur Tür
- Klingelton (Lautstärke in 3 Stufen einstellbar)
- 0,3 Mega Pixel CMOS Sensor
- Blickwinkel 105°
- Für Türblattstärken von 38 - 110 mm geeignet
- Für Bohrungsdurchmesser von 14 - 22 mm geeignet. Bohrungen bis 50 mm können mit optional erhältlichen Abdeckrosetten abgedeckt werden
- Reaktionszeit des Bildschirms < 0,5 Sek.
- Schnelle und einfache Montage
- Markenbatterien inklusive, 4 x AAA Alkaline
- Aufnahmefunktion für bis zu 50 Bilder auf internem Speicher
- 8 GB micro SD Karte optional einsetzbar
- Bis zu 1.800 Aktivierungen mit einem Batteriesatz

FARBEN



schwarz/
silber

Artikel- bezeichnung	EAN	Art.- Grp.	Ausführung	Farbe	VE	UVP € inkl. MwSt.
DTS3214rec 3,2"	4003318 38825 5	20	3,2" TFT Display	schwarz-silber	1	141,50

DIGITALER TÜRSPION DTS3214



TECHNISCHE DATEN

- Als Ersatz des herkömmlichen Türspions oder in der Erstausrüstung an Innentüren
- 3,2" TFT Display für helles und klares Bild auch bei schwierigen Lichtverhältnissen (z.B. Treppenhaus)
- Ideal für kleine Menschen, Rollstuhlfahrern, Brillenträger oder Kinder
- Ideal auch für Hotels, Gästehäuser, Ferienwohnungen, Motels etc.
- ABUS Abdeckrosetten können Bereiche bis zu einem max. Durchmesser von 50 mm abdecken
- Ca. 2.000 Bildschirmaktivierungen pro Batteriesatz
- 3,2" großes TFT Display
- 0,3 Megapixel CMOS Sensor
- Blickwinkel 105°
- Reaktionszeit des Bildschirms < 0,5 Sek.
- Hochwertige Markenbatterien inklusive, 4 x AAA Alkaline
- Für Türblattstärken von 38 - 110 mm geeignet
- Für Bohrungsdurchmesser von 14 - 22 mm geeignet

FARBEN



schwarz/
silber

Artikel- bezeichnung	EAN	Art.- Grp.	Ausführung	Farbe	VE	UVP € inkl. MwSt.
DTS3214 3,2"	4003318 20329 9	20	3,2" TFT Display	schwarz-silber	1	105,90

TÜRSPION 2300

SECURITY LEVEL 1 2 3 4 **5** 6 7 8 9 10 MAX



TECHNISCHE DATEN

- Für Haus-oder Wohnungseingangstüren
- Einfaches Durchschauen
- Weitwinkeloptik von ca. 180°, jede Ecke vor der Tür einsehbar
- Für Türstärken von 35 - 53 mm
- Messinggehäuse
- Innen mit schwarzer Kappe zur Vermeidung des Lichtaustritts
- Glaslinse

TECHNISCHE ZEICHNUNG: SEITE 401

FARBEN



silber

Artikel- bezeichnung	EAN	Art.- Grp.	Ausführung	Farbe	Level	VE	UVP € inkl. MwSt.
2300 S CL/DFNLI	4003318 35038 2	09	mit Abdeckkappe	silber	5	6	20,10

TÜRSPION 2200

SECURITY LEVEL 1 2 3 4 **5** 6 7 8 9 10 MAX



TECHNISCHE DATEN

- Für Haus-oder Wohnungseingangstüren
- Einfaches Durchschauen
- Weitwinkeloptik von ca. 180°, jede Ecke vor der Tür einsehbar
- Für Türstärken von 35 - 53 mm
- Messinggehäuse
- Glaslinse

TECHNISCHE ZEICHNUNG: SEITE 401

FARBEN



silber



gold

Artikel- bezeichnung	EAN	Art.- Grp.	Ausführung	Farbe	Level	VE	UVP € inkl. MwSt.
2200 G SB	4003318 04524 0	09		gold	5	6	20,10
2200 S SB	4003318 03833 4	09		silber	5	6	19,00

TÜRSPION 1200

SECURITY LEVEL 1 2 **3** 4 5 6 7 8 9 10 MAX



TECHNISCHE DATEN

- Für Haus-oder Wohnungseingangstüren
- Einfaches Durchschauen
- Weitwinkeloptik von ca. 160°
- Für Türstärken von 35 - 59 mm
- Messinggehäuse
- Einfache Montage
- Kunststofflinse

TECHNISCHE ZEICHNUNG: SEITE 401

FARBEN



silber

Artikel- bezeichnung	EAN	Art.- Grp.	Ausführung	Farbe	Level	VE	UVP € inkl. MwSt.
1200 S EK	4003318 22237 5	09		silber	3	10	7,80

TÜRSPION 2160

SECURITY LEVEL 1 2 **3** 4 5 6 7 8 9 10 MAX



TECHNISCHE DATEN

- Für Haus-oder Wohnungseingangstüren
- Einfaches Durchschauen
- Weitwinkeloptik von ca. 160°
- Für Türstärken von 35 - 59 mm
- Messinggehäuse
- Kunststofflinse

TECHNISCHE ZEICHNUNG: SEITE 401

FARBEN



silber

Artikel- bezeichnung	EAN	Art.- Grp.	Ausführung	Farbe	Level	VE	UVP € inkl. MwSt.
2160 S CL/DFNLI	4003318 35032 0	09		silber	3	12	8,20

ABDECKROSETTE 1200 / 2200 / 2300



TECHNISCHE DATEN

- Abdeckrosette für ABUS Türspione 1200, 2200 und 2300
- Zur Anpassung des Türspions an ein vorhandenes Loch in der Tür
- Metallrosette
- Außen-Durchmesser: 50 mm

FARBEN



Artikel- bezeichnung	EAN	Art.- Grp.	Ausführung	Farbe	Level	VE	UVP € inkl. MwSt.
Abdeckrosette 1200 2200 2300 B	4003318 01180 1	09	für Türspione 1200, 2200, 2300	braun		12	2,30
Abdeckrosette 1200 2200 2300 G	4003318 01179 5	09	für Türspione 1200, 2200, 2300	gold		12	2,30
Abdeckrosette 1200 2200 2300 S	4003318 01178 8	09	für Türspione 1200, 2200, 2300	silber		12	2,30

VERLÄNGERUNGSTÜCK 1200 / 2200 / 2203 / 2300

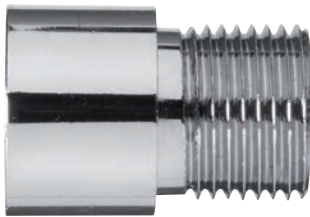

TECHNISCHE DATEN

- Verlängerungsstück für ABUS Türspione 1200, 2200, 2203 und 2300
- Verlängerungsstück: um weitere 10 - 17 mm Türstärke abzudecken
- Hinweis: Mit zunehmender Länge des Spions wird der Blickwinkel reduziert

FARBEN



Artikel- bezeichnung	EAN	Art.- Grp.	Ausführung	Farbe	Level	VE	UVP € inkl. MwSt.
Verlängerung 2200	4003318 03877 8	09	für Türspione 2200	silber		6	2,40
Verlängerung 1200 2200 2203 2300 CL/DFNLI	4003318 35824 1	09	für Türspione 1200, 2200, 2203, 2300	silber		12	3,00

TECHNISCHE ZEICHNUNG: SEITE 401

ABDECKKAPPE 1200 / 2200



TECHNISCHE DATEN

- Abdeckkappe für die ABUS Türspione 1200 und 2200
- Montage auf der Türinnen- und -außenseite
- Kunststoffkappe zur Vermeidung des Lichtaustritts

FARBEN



Artikel- bezeichnung	EAN	Art.- Grp.	Ausführung	Farbe	Level	VE	UVP € inkl. MwSt.
Abdeckkappe 1200 2200 CL/DFNLI	4003318 00619 7	09	für Türspione 1200, 2200	schwarz		12	2,90

SICHTSCHUTZBLECH TÜRSPION



TECHNISCHE DATEN

- Als Sichtschutz in Verbindung mit ABUS Türspionen 1200 und 2200 auf der Innenseite
- Schwenkbare Türspionabdeckung

FARBEN

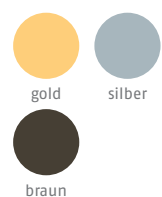

Artikel- bezeichnung	EAN	Art.- Grp.	Ausführung	Farbe	Level	VE	UVP € inkl. MwSt.
Sichtschutzblech 2200 B	4003318 08516 1	09	für Türspione 1200, 2200	braun		1	1,30
Sichtschutzblech 2200 G	4003318 08515 4	09	für Türspione 1200, 2200	gold		1	1,30
Sichtschutzblech 2200 N	4003318 08514 7	09	für Türspione 1200, 2200	silber		1	1,30







FENSTER- SICHERHEIT

ALLES RUND UMS THEMA FENSTERSICHERHEIT

SO SICHERN SIE RICHTIG

MASSNAHME NR. 1 GEGEN EINBRECHER

Wussten Sie, dass Fenster und Terrassentüren bei Wohnungseinbrüchen die Haupteinstiegsöffnungen sind? Sowohl in gekipptem, aber auch in geschlossenem Zustand lassen sich handelsübliche Fenster in Sekundenschnelle aufhebeln.

Das gilt nicht nur für das Erdgeschoss. Auch ins Obergeschoss wird eingebrochen. Dazu nutzen die Täter einfach vorhandene Kletterhilfen, um nach oben zu gelangen. Die Polizei empfiehlt daher, die erste Etage genauso wie das Erdgeschoss abzusichern.

Fast alle Fenster lassen sich auch nachträglich mit Zusatzsicherungen absichern. Schließen Sie immer alle Fenster, wenn Sie das Haus verlassen – auch wenn es nur für kurze Zeit ist.

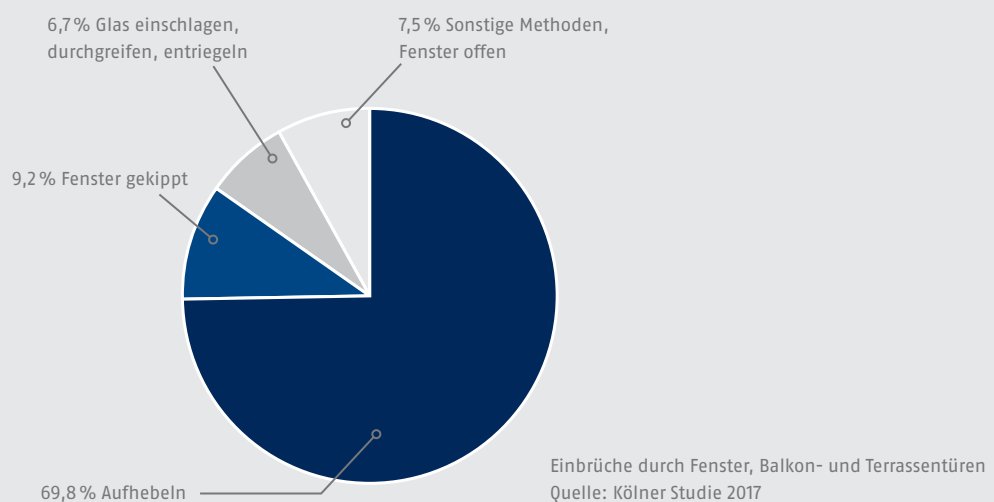

ABSICHERUNG DER FENSTER IMMER AUF BEIDEN SEITEN!

Bei der Absicherung Ihrer Fenster sollten Sie nicht nur auf die Schließseite achten, sondern auch an die Scharnierseite denken.

Grundsätzlich gilt: Die Sicherungen sollten gut um das Fenster verteilt und die Montagepositionen auf die Zugänglichkeit von außen abgestimmt sein. Hier können schon kleine Änderungen einen zusätzlichen Sicherheitsgewinn bedeuten. Ideal sind je nach Größe der Fenster drei Sicherungspunkte, die den Gelegenheitstäter draußen halten.

Als Faustformel lässt sich festhalten: ein Sicherungspunkt pro laufendem Meter. Je nach Montagesituation bieten sich verschiedene Möglichkeiten zur Absicherung Ihrer Fenster und Terrassentüren an.

Achten Sie bei einer Fensterabsicherung auf die Zertifizierung der möglichen Produkte.

SCHARNIERSEITE

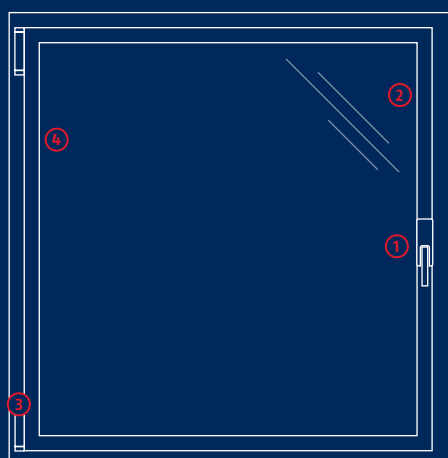

GRIFFSEITE

- 1 FENSTERGRIFF
- 2 GRIFFSEITE
- 3 SCHARNIER
- 4 SCHARNIERSEITE

ÜBERSICHT FENSTERSICHERUNGEN



FUNK-FENSTERANTRIEB HOMETEC PRO

Verlassen Sie Ihr Haus oder Ihre Wohnung doch durch die Terrassentür! Sei es, dass Sie sich länger in Ihrem Garten aufhalten, mit dem Hund spazieren gehen oder einfach eine Runde joggen möchten. Der HomeTec Pro Funk-Fensterantrieb ermöglicht es, die Terrassentür hinter Ihnen abzuschließen: per Knopfdruck, einfach und sicher!



SCHARNIERSEITENSICHERUNGEN

Die Montage nach DIN 18104 Teil 1 schreibt pro Meter Fensterflügelhöhe je einen Sicherungspunkt auf der Griff- und Scharnierseite vor. Sichern Sie daher immer beide Seiten des Fensters- oder der Terrassentür ab. ABUS Scharnierseitensicherungen sorgen unauffällig, aber wirkungsvoll für hohen Einbruchschutz.



FENSTER-STANGENSCHLÖSSER

Unsere Fenster-Stangenschlösser sichern vor allem Ihre hohen Fenster, Doppelflügel-Fenster und Terrassentüren. Da sie schmal konzipiert sind, eignen sie sich nicht nur für enge Einbauverhältnisse, sondern integrieren sich unauffällig in die Wohnung oder das Haus.



ABSCHLIESSBARE FENSTERGRIFFE

Speziell für Eltern ist ein abschließbarer Fenstergriff eine sinnvolle Maßnahme. So haben Sie die Kontrolle darüber, wo die Kinder die Fenster öffnen können.



FENSTERGRIFF-SCHLÖSSER

Fenster zu – Schloss zu! So einfach funktionieren die Fenstergriff-Schlösser. Sobald Sie den Fenstergriff schließen, ist das Schloss verriegelt und Sie benötigen den Schlüssel lediglich wieder zum Aufschließen.

FENSTERGITTER

Fenstergitter schützen speziell Keller- und Erdgeschossfenster effektiv. Sie sind teleskopierbar und können perfekt auf die Breite des zu schützenden Fensters angepasst werden. Sie sind gut sichtbar, Einbrecher werden daher wirkungsvoll abgeschreckt.



FENSTER-ZUSATZSICHERUNGEN

Universeller Einbruchschutz, den Sie jederzeit nachrüsten können. ABUS bietet Lösungen für jeden Bedarf, egal ob mit Zahlenkombination, für Doppelflügel-Fenster, Dachfenster oder als Fenster-Panzerriegel für Sicherheit auf ganzer Breite.



ROLLADENSICHERUNGEN

Rolladensicherungen sichern Rollläden gegen unbefugtes Hochschieben und bieten so erhöhten Anwesenheitsschutz. Sie bieten einen idealen Schutz der Privatsphäre und können als Sicherheitsmerkmal ergänzend zu einer Fenstersicherung eingesetzt werden.

ÜBERSICHT FENSTERSICHERHEIT

FENSTER-STANGENSCHLÖSSER



FOS650
Seite 250



FOS550A
Seite 251



FOS550
Seite 252

**ZUBEHÖR
AB SEITE 253**

FENSTER-PANZERRIEGEL & TELESKOPSTANGE



FPR217
Seite 255 - 256



Tele-Z
Seite 257 - 258

**ZUBEHÖR FENSTER-PANZERRIEGEL
UND TELESKOPSTANGE AB SEITE 258**

FENSTER-ZUSATZSICHERUNGEN



F0500N
Seite 261



F0400A
Seite 262



F0400N
Seite 263



NRS F0400A
Seite 264



FTS206
Seite 265



FTS106
Seite 266



FTS96A
Seite 267



FTS96
Seite 268



FTS88
Seite 269



FTS16
Seite 270



DFS95
Seite 271



2530
Seite 272



2420
Seite 273



2410
Seite 273



DF88
Seite 274



FTS3003
Seite 275



FTS3002
Seite 275



3030
Seite 276



3010
Seite 276

SCHARNIERSEITENSICHERUNGEN



FAS101
Seite 277



FAS97
Seite 277

FENSTER-UND TÜRSICHERUNGEN



SW20
Seite 278



SW10
Seite 278



SW2
Seite 279



SW1
Seite 279

RIEGEL- UND HEBETÜRSICHERUNGEN



SR30
Seite 280



BS84
Seite 280

FENSTERGRIFFE



FG400
Seite 281



FG300A
Seite 282



FG300
Seite 283



FG200
Seite 284

FENSTERGITTER



FGI7600N
Seite 285



FGI7450N
Seite 285



FGI7300N
Seite 285

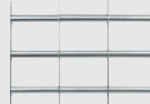

FGI5450N
Seite 286



FGI5300N
Seite 286

GITTERROSTSICHERUNGEN



GS60
Seite 287



GS40
Seite 287



GS20
Seite 288

ROLLADENSICHERUNGEN



RS97
Seite 290



RS87
Seite 290

**WEITERES ZUBEHÖR FÜR
FENSTERPRODUKTE
AB SEITE 291**

FENSTER-STANGENSCHLOSS FOS650



Made in Germany



TECHNISCHE DATEN

- 3-Punkt-Verriegelung für nach innen öffnende Fenster- und Terrassentüren
- Ideal für Terrassen- oder Balkontüren bis 3,10 m Höhe geeignet
- Intuitive Einhand-Bedienung über den abschließbaren Fenstergriff
- Totalverriegelung mittels Druckzylinder
- Gleichschließend lieferbar mit anderen ABUS Fenstersicherungen
- Universell DIN rechts/DIN links verwendbar
- Geeignet für alle Untergrundmaterialien wie z. B. Holz, Kunststoff und Alu
- Verkrallender Stahlriegel: Druckwiderstand über 1 Tonne
- Universeller Einsatz durch innovative Dornmaßverstellung von 31 - 37 mm
- Riegelstangen in verschiedenen Längenvarianten erhältlich
- Zur vereinfachten Montage ist die Profi-Bohrschablone erhältlich
- Inkl. zwei Schlüssel
- WICHTIG: Die notwendigen Riegelstangen sind nicht im Lieferumfang enthalten - sie sind zusätzlich als ABUS Stangenset FOS/FSA in der passenden Länge zu erwerben

FARBEN

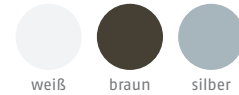

TESTSIEGEL



FEATURES



ZU EINEM „ALARM“
PRODUKT
NACHRÜSTBAR

AUF EIN HOMETEC PRO
PRODUKT
UMRÜSTBAR

TECHNISCHE ZEICHNUNG: SEITE 402

Artikel- bezeichnung	EAN	Art.- Grp.	Ausführung	Farbe	Schließung	Level	VE	UVP € inkl. MwSt.
FOS650 B AL0089	4003318 73009 2	09		braun	AL0089	10	1	201,70
FOS650 B AL0125	4003318 73010 8	09		braun	AL0125	10	1	201,70
FOS650 B AL0145	4003318 73011 5	09		braun	AL0145	10	1	201,70
FOS650 B AAL0006	4003318 73007 8	09		braun	AAL0006	10	1	201,70
FOS650 B AAL0054	4003318 73008 5	09		braun	AAL0054	10	1	201,70
FOS650 B vs.	4003318 73013 9	09		braun	verschiedenschließend	10	1	201,70
FOS650 S AL0089	4003318 73016 0	09		silber	AL0089	10	1	201,70
FOS650 S AL0125	4003318 73017 7	09		silber	AL0125	10	1	201,70
FOS650 S AL0145	4003318 73018 4	09		silber	AL0145	10	1	201,70
FOS650 S AAL0006	4003318 73014 6	09		silber	AAL0006	10	1	201,70
FOS650 S AAL0054	4003318 73015 3	09		silber	AAL0054	10	1	201,70
FOS650 S vs.	4003318 73020 7	09		silber	verschiedenschließend	10	1	201,70
FOS650 W AL0089	4003318 73002 3	09		weiß	AL0089	10	1	201,70
FOS650 W AL0125	4003318 73003 0	09		weiß	AL0125	10	1	201,70
FOS650 W AL0145	4003318 73004 7	09		weiß	AL0145	10	1	201,70
FOS650 W AAL0006	4003318 73000 9	09		weiß	AAL0006	10	1	201,70
FOS650 W AAL0054	4003318 73001 6	09		weiß	AAL0054	10	1	201,70
FOS650 W vs.	4003318 73006 1	09		weiß	verschiedenschließend	10	1	201,70
Stangenset FOS550/650 1B	4003318 12027 5	09	75 cm / 75 cm	braun		10	1	70,20
Stangenset FOS550/650 2B	4003318 12028 2	09	75 cm / 118 cm	braun		10	1	74,50
Stangenset FOS550/650 3B	4003318 12029 9	09	118 cm / 118 cm	braun		10	1	81,00
Stangenset FOS550/650 4B	4003318 12630 7	09	150 cm / 150 cm	braun		10	1	95,10
Stangenset FOS550/650 1S	4003318 71243 2	09	75 cm / 75 cm	silber		10	1	90,80
Stangenset FOS550/650 2S	4003318 71244 9	09	75 cm / 118 cm	silber		10	1	98,40
Stangenset FOS550/650 3S	4003318 71245 6	09	118 cm / 118 cm	silber		10	1	106,00
Stangenset FOS550/650 4S	4003318 71246 3	09	150 cm / 150 cm	silber		10	1	122,30
Stangenset FOS550/650 1W	4003318 12024 4	09	75 cm / 75 cm	weiß		10	1	70,20
Stangenset FOS550/650 2W	4003318 12025 1	09	75 cm / 118 cm	weiß		10	1	74,50
Stangenset FOS550/650 3W	4003318 12026 8	09	118 cm / 118 cm	weiß		10	1	81,00
Stangenset FOS550/650 4W	4003318 12629 1	09	150 cm / 150 cm	weiß		10	1	95,10
Mehrschlüssel AL/AAL	4003318 37416 6	00	Lagerschließungen AL0089, AL0125...	vernickelt		1		7,90
Ersatzschlüssel AL/AAL	4003318 45246 8	00	Lagerschließungen AL0089, AL0125...	vernickelt		1		13,10

Aufpreise:
gleichschließend lt. Muster

FENSTER-STANGENSCHLOSS FOS550A ALARM



Made in Germany



TECHNISCHE DATEN

- 2-Punkt-Verriegelung für nach innen öffnende Fenster- und Terrassentüren
- Ideal für Terrassen- und Balkontüren bis 3,10 m Höhe
- Auch für viele Doppelflügel-Fenster mit und ohne Mittelsteg, mit 7 mm-Vierkant
- Totalverriegelung mittels Druckzylinder
- Öffnen mit dem Schlüssel nur nach Totalverriegelung notwendig
- Gleichschließend lieferbar mit anderen ABUS-Produkten
- Geeignet für alle Untergrundmaterialien wie z.B. Holz, Kunststoff und Alu
- Universell DIN rechts / DIN links verwendbar
- VdS- und DIN- anerkannt
- Druckwiderstand über 1 Tonne je Sicherungspunkt
- Zwei Verriegelungspunkte (oben und unten)
- Verschluss der Sicherung und des Fensters über den Griff
- Riegelstangen sind in verschiedenen Längen erhältlich
- Inkl. zwei Schlüssel
- WICHTIG: Die notwendigen Riegelstangen sind nicht im Lieferumfang enthalten - sie sind zusätzlich als ABUS Stangenset FOS/FSA in der passenden Länge zu erwerben
- 110 dBA laut (+/- 2 dBA)
- Handelsübliche Alkaline-Batterien (2 x AAA), austauschbar, Batterielaufzeit bis zu 2 Jahre
- Optional Glasbruchmelder verfügbar (GBM7300 W & B)

FARBEN



TESTSIEGEL



FEATURES



**AUF EIN HOMETEC PRO
PRODUKT
UMRÜSTBAR**

TECHNISCHE ZEICHNUNG: SEITE 402

Artikel- bezeichnung	EAN	Art.- Grp.	Ausführung	Farbe	Schließung	Level	VE	UVP € inkl. MwSt.
FOS550A B AL0089	4003318 07305 2	09		braun	AL0089	10	1	208,30
FOS550A B AL0125	4003318 07434 9	09		braun	AL0125	10	1	208,30
FOS550A B AL0145	4003318 07435 6	09		braun	AL0145	10	1	208,30
FOS550A W AL0089	4003318 07298 7	09		weiß	AL0089	10	1	208,30
FOS550A W AL0125	4003318 07299 4	09		weiß	AL0125	10	1	208,30
FOS550A W AL0145	4003318 07301 4	09		weiß	AL0145	10	1	208,30
Stangenset FOS550/650 1B	4003318 12027 5	09	75 cm / 75 cm	braun		10	1	70,20
Stangenset FOS550/650 2B	4003318 12028 2	09	75 cm / 118 cm	braun		10	1	74,50
Stangenset FOS550/650 3B	4003318 12029 9	09	118 cm / 118 cm	braun		10	1	81,00
Stangenset FOS550/650 4B	4003318 12630 7	09	150 cm / 150 cm	braun		10	1	95,10
Stangenset FOS550/650 1W	4003318 12024 4	09	75 cm / 75 cm	weiß		10	1	70,20
Stangenset FOS550/650 2W	4003318 12025 1	09	75 cm / 118 cm	weiß		10	1	74,50
Stangenset FOS550/650 3W	4003318 12026 8	09	118 cm / 118 cm	weiß		10	1	81,00
Stangenset FOS550/650 4W	4003318 12629 1	09	150 cm / 150 cm	weiß		10	1	95,10
GBM7300 B SB	4003318 56986 9	20	Glasbruchmelder	braun		1	1	21,40
GBM7300 W SB	4003318 56985 2	20	Glasbruchmelder	weiß		1	1	21,40
Mehrschlüssel AL/AAL	4003318 37416 6	00		vernickelt		1	1	7,90
Ersatzschlüssel AL/AAL	4003318 45246 8	00		vernickelt		1	1	13,10

Aufpreise:

gleichschließend lt. Muster

FENSTER-STANGENSCHLOSS FOS550

SECURITY LEVEL 1 2 3 4 5 6 7 8 9 10 MAX

Made in Germany



TECHNISCHE DATEN

- 2-Punkt-Verriegelung für nach innen öffnende Fenster- und Terrassentüren
- Ideal für Terrassen- und Balkontüren bis 3,10 m Höhe
- Auch für viele Doppelflügel-Fenster mit und ohne Mittelsteg, mit 7 mm-Vierkant
- Totalverriegelung mittels Druckzylinder
- Öffnen mit dem Schlüssel nur nach Totalverriegelung notwendig
- Gleichschließend lieferbar mit anderen ABUS-Produkten
- Geeignet für alle Untergrundmaterialien wie z.B. Holz, Kunststoff und Alu
- Universell DIN rechts / DIN links verwendbar
- VdS- und DIN- anerkannt
- Druckwiderstand über 1 Tonne je Sicherungspunkt
- Zwei Verriegelungspunkte (oben und unten)
- Verschluss der Sicherung und des Fensters über den Griff
- Riegelstangen sind in verschiedenen Längen erhältlich
- Inkl. zwei Schlüssel
- WICHTIG: Die notwendigen Riegelstangen sind nicht im Lieferumfang enthalten - sie sind zusätzlich als ABUS Stangenset FOS/FSA in der passenden Länge zu erwerben

FARBEN

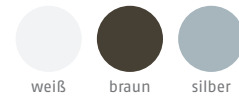

TESTSIEGEL



FEATURES

ZU EINEM „ALARM“
PRODUKT
NACHRÜSTBAR

AUF EIN HOMETEC PRO
PRODUKT
UMRÜSTBAR



TECHNISCHE ZEICHNUNG: SEITE 402

Artikel- bezeichnung	EAN	Art.- Grp.	Ausführung	Farbe	Schließung	Level	VE	UVP € inkl. MwSt.
FOS550 B AL0089	4003318 37013 7	09		braun	AL0089	10	1	173,50
FOS550 B AL0125	4003318 31792 7	09		braun	AL0125	10	1	173,50
FOS550 B AL0145	4003318 31794 1	09		braun	AL0145	10	1	173,50
FOS550 B AAL0006	4003318 50758 8	09		braun	AAL0006	10	1	173,50
FOS550 B AAL0054	4003318 50760 1	09		braun	AAL0054	10	1	173,50
FOS550 B vs.	4003318 11922 4	09		braun	verschiedenschließend	10	1	173,50
FOS550 S AL0089	4003318 71237 1	09		silber	AL0089	10	1	173,50
FOS550 S AL0125	4003318 71238 8	09		silber	AL0125	10	1	173,50
FOS550 S AL0145	4003318 71239 5	09		silber	AL0145	10	1	173,50
FOS550 S AAL0006	4003318 71235 7	09		silber	AAL0006	10	1	173,50
FOS550 S AAL0054	4003318 71236 4	09		silber	AAL0054	10	1	173,50
FOS550 S vs.	4003318 71241 8	09		silber	verschiedenschließend	10	1	173,50
FOS550 W AL0089	4003318 37016 8	09		weiß	AL0089	10	1	173,50
FOS550 W AL0125	4003318 31793 4	09		weiß	AL0125	10	1	173,50
FOS550 W AL0145	4003318 31795 8	09		weiß	AL0145	10	1	173,50
FOS550 W AAL0006	4003318 50759 5	09		weiß	AAL0006	10	1	173,50
FOS550 W AAL0054	4003318 50761 8	09		weiß	AAL0054	10	1	173,50
FOS550 W vs.	4003318 11911 8	09		weiß	verschiedenschließend	10	1	173,50
Stangenset FOS550/650 1B	4003318 12027 5	09	75 cm / 75 cm	braun		10	1	70,20
Stangenset FOS550/650 2B	4003318 12028 2	09	75 cm / 118 cm	braun		10	1	74,50
Stangenset FOS550/650 3B	4003318 12029 9	09	118 cm / 118 cm	braun		10	1	81,00
Stangenset FOS550/650 4B	4003318 12630 7	09	150 cm / 150 cm	braun		10	1	95,10
Stangenset FOS550/650 1S	4003318 71243 2	09	75 cm / 75 cm	silber		10	1	90,80
Stangenset FOS550/650 2S	4003318 71244 9	09	75 cm / 118 cm	silber		10	1	98,40
Stangenset FOS550/650 3S	4003318 71245 6	09	118 cm / 118 cm	silber		10	1	106,00
Stangenset FOS550/650 4S	4003318 71246 3	09	150 cm / 150 cm	silber		10	1	122,30
Stangenset FOS550/650 1W	4003318 12024 4	09	75 cm / 75 cm	weiß		10	1	70,20
Stangenset FOS550/650 2W	4003318 12025 1	09	75 cm / 118 cm	weiß		10	1	74,50
Stangenset FOS550/650 3W	4003318 12026 8	09	118 cm / 118 cm	weiß		10	1	81,00
Stangenset FOS550/650 4W	4003318 12629 1	09	150 cm / 150 cm	weiß		10	1	95,10
Mehrschlüssel AL/AAL	4003318 37416 6	00		vernickelt		1		7,90
Ersatzschlüssel AL/AAL	4003318 45246 8	00		vernickelt		1		13,10

Aufpreise:
gleichschließend lt. Muster

BODENSCHLIESSBLECH BSB550

Made in Germany



TECHNISCHE DATEN

- Zubehör zu den Fenster-Stangenschlössern F0S sowie FSA

FARBEN



Messing

Artikel- bezeichnung	EAN	Art.- Grp.	Ausführung	Farbe	VE	UVP € inkl. MwSt.
BSB550	4003318 12647 5	09	Bodenschließblech	Messing	1	20,50

DOPPELSCHLIESSBLECH DSB550

Made in Germany



TECHNISCHE DATEN

- Zubehör zum Fenster-Stangenschloss F0S550, F0S550A
- Bei Doppelflügel Fenstern (2 x F0S550 nebeneinander) erhältlich, Mindestabstand 58 mm (Mitte Griff bis Mitte Griff)

FARBEN

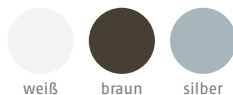

weiß

braun

silber

Artikel- bezeichnung	EAN	Art.- Grp.	Ausführung	Farbe	VE	UVP € inkl. MwSt.
DSB550 B	4003318 20212 4	09	Doppelschließblech für F0S550, F0S550A	braun	1	43,40
DSB550 S	4003318 71242 5	09	Doppelschließblech für F0S550, F0S550A	silber	1	43,40
DSB550 W	4003318 20211 7	09	Doppelschließblech für F0S550, F0S550A	weiß	1	43,40

BODENHÜLSE BH550

Made in Germany



TECHNISCHE DATEN

- Bodenhülse für Fenster-Stangeschlösser FOS
- Alternativer Stangeneinschluss, wenn die Platzverhältnisse keine Montage des unteren Schließkastens zulassen

TECHNISCHE ZEICHNUNG: SEITE 384

FARBEN



silber

Artikel- bezeichnung	EAN	Art.- Grp.	Ausführung	Farbe	VE	UVP € inkl. MwSt.
BH550	4003318 81040 4	09	für Fenster-Stangeschlösser FOS	silber	1	21,60

SCHLISSKASTEN-SET SK450

Made in Germany

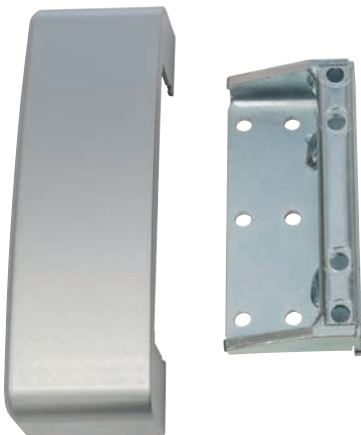

TECHNISCHE DATEN

- Für Kunststofffenster mit und ohne Metalleinlage und Holzfenster geeignet
- Optional einsetzbar bei Doppelflügel Fenstern ohne festen Mittelsteg
- Für ABUS Produkte F0400N, F0400A, FOS650, FOS650A

FARBEN



weiß

braun

silber

Artikel- bezeichnung	EAN	Art.- Grp.	Ausführung	Farbe	VE	UVP € inkl. MwSt.
SK450H B	4003318 83723 4	09	für Holzfenster	braun	1	55,40
SK450H S	4003318 83724 1	09	für Holzfenster	silber	1	55,40
SK450H W	4003318 83725 8	09	für Holzfenster	weiß	1	55,40
SK450K B	4003318 83726 5	09	für Kunststofffenster mit und ohne Metalleinlage	braun	1	55,40
SK450K S	4003318 83727 2	09	für Kunststofffenster mit und ohne Metalleinlage	silber	1	-
SK450K W	4003318 83728 9	09	für Kunststofffenster mit und ohne Metalleinlage	weiß	1	-

FENSTER-PANZERRIEGEL FPR217

Made in Germany



TECHNISCHE DATEN

- Für fast alle gängigen Fenstertypen
- Geeignet für ein-, doppel- und mehrflügelige Elemente
- Gleichschließend lieferbar mit anderen ABUS Fenstersicherungen
- Sicherung von Griff- und Bandseite mit nur einem Produkt
- Verriegeln ohne Schlüssel, öffnen mit Schlüssel
- Verriegelungszelle unauffällig in den Schlosskörper integriert
- Einbruchschutz durch stabiles Edelstahl-Vierkantprofil
- Inklusive Wandhalterung zur praktischen Aufbewahrung
- Für besondere Einbauverhältnisse bieten wir spezielles Zubehör
- VdS- und DIN- anerkannt

FEATURES



TECHNISCHE ZEICHNUNG: SEITE 403

FARBEN



TESTSIEGEL



Artikel- bezeichnung	EAN	Art.- Grp.	Empfohlen für Fensterlaibungsbreite mm	Farbe	Schließung	VE	UVP € inkl. MwSt.
FPR217 100 ER AL0089	4003318 77200 9	09	350 - 1.010 mm	Edelstahl-Look	AL0089	1	215,90
FPR217 100 ER AL0125	4003318 77201 6	09	350 - 1.010 mm	Edelstahl-Look	AL0125	1	215,90
FPR217 100 ER AL0145	4003318 77202 3	09	350 - 1.010 mm	Edelstahl-Look	AL0145	1	215,90
FPR217 100 ER AAL0006	4003318 77198 9	09	350 - 1.010 mm	Edelstahl-Look	AAL0006	1	215,90
FPR217 100 ER AAL0054	4003318 77199 6	09	350 - 1.010 mm	Edelstahl-Look	AAL0054	1	215,90
FPR217 100 ER vs.	4003318 77817 9	09	350 - 1.010 mm	Edelstahl-Look	verschiedenschließend	1	215,90
FPR217 150 ER AL0089	4003318 77205 4	09	1.010 - 1.510 mm	Edelstahl-Look	AL0089	1	233,30
FPR217 150 ER AL0125	4003318 77206 1	09	1.010 - 1.510 mm	Edelstahl-Look	AL0125	1	233,30
FPR217 150 ER AL0145	4003318 77207 8	09	1.010 - 1.510 mm	Edelstahl-Look	AL0145	1	233,30
FPR217 150 ER AAL0006	4003318 77203 0	09	1.010 - 1.510 mm	Edelstahl-Look	AAL0006	1	233,30
FPR217 150 ER AAL0054	4003318 77204 7	09	1.010 - 1.510 mm	Edelstahl-Look	AAL0054	1	233,30
FPR217 150 ER vs.	4003318 77819 3	09	1.010 - 1.510 mm	Edelstahl-Look	verschiedenschließend	1	233,30
FPR217 225 ER AL0089	4003318 77210 8	09	1.510 - 2.260 mm	Edelstahl-Look	AL0089	1	325,20
FPR217 225 ER AL0125	4003318 77211 5	09	1.510 - 2.260 mm	Edelstahl-Look	AL0125	1	325,20
FPR217 225 ER AL0145	4003318 77212 2	09	1.510 - 2.260 mm	Edelstahl-Look	AL0145	1	325,20
FPR217 225 ER AAL0006	4003318 77208 5	09	1.510 - 2.260 mm	Edelstahl-Look	AAL0006	1	325,20
FPR217 225 ER AAL0054	4003318 77209 2	09	1.510 - 2.260 mm	Edelstahl-Look	AAL0054	1	325,20
FPR217 225 ER vs.	4003318 77821 6	09	1.510 - 2.260 mm	Edelstahl-Look	verschiedenschließend	1	325,20
FPR217 100 W AL0089	4003318 77185 9	09	350 - 1.010 mm	weiß	AL0089	1	215,90
FPR217 100 W AL0125	4003318 77183 5	09	350 - 1.010 mm	weiß	AL0125	1	215,90
FPR217 100 W AL0145	4003318 77184 2	09	350 - 1.010 mm	weiß	AL0145	1	215,90
FPR217 100 W AAL0006	4003318 77197 2	09	350 - 1.010 mm	weiß	AAL0006	1	215,90
FPR217 100 W AAL0054	4003318 77186 6	09	350 - 1.010 mm	weiß	AAL0054	1	215,90
FPR217 100 W vs.	4003318 77818 6	09	350 - 1.010 mm	weiß	verschiedenschließend	1	215,90
FPR217 150 W AL0089	4003318 77190 3	09	1.010 - 1.510 mm	weiß	AL0089	1	233,30
FPR217 150 W AL0125	4003318 77191 0	09	1.010 - 1.510 mm	weiß	AL0125	1	233,30
FPR217 150 W AL0145	4003318 77192 7	09	1.010 - 1.510 mm	weiß	AL0145	1	233,30
FPR217 150 W AAL0006	4003318 77188 0	09	1.010 - 1.510 mm	weiß	AAL0006	1	233,30
FPR217 150 W AAL0054	4003318 77189 7	09	1.010 - 1.510 mm	weiß	AAL0054	1	233,30
FPR217 150 W vs.	4003318 77820 9	09	1.010 - 1.510 mm	weiß	verschiedenschließend	1	233,30

Artikel- bezeichnung	EAN	Art.- Grp.	Empfohlen für Fensterlaibungsbreite mm	Farbe	Schließung	VE	UVP € inkl. MwSt.
FPR217 225 W AL0089	4003318 77194 1	09	1.510 - 2.260 mm	weiß	AL0089	1	325,20
FPR217 225 W AL0125	4003318 77195 8	09	1.510 - 2.260 mm	weiß	AL0125	1	325,20
FPR217 225 W AL0145	4003318 77196 5	09	1.510 - 2.260 mm	weiß	AL0145	1	325,20
FPR217 225 W AAL0006	4003318 77187 3	09	1.510 - 2.260 mm	weiß	AAL0006	1	325,20
FPR217 225 W AAL0054	4003318 77193 4	09	1.510 - 2.260 mm	weiß	AAL0054	1	325,20
FPR217 225 W vs.	4003318 77822 3	09	1.510 - 2.260 mm	weiß	verschiedenschließend	1	325,20
Mehrschlüssel AL/AAL	4003318 37416 6	00		vernickelt		1	7,90
Ersatzschlüssel AL/AAL	4003318 45246 8	00		vernickelt		1	13,10

Aufpreise:

gleichschließend lt. Muster



TELESKOPSTANGE TELE-Z



TECHNISCHE DATEN

- Für nach innen öffnende einflügelige Fenster und Fenstertüren
- Gleichschließend lieferbar mit anderen ABUS Produkten
- Ausziehbares Teleskoprohr
- Kürzbar bis 680 mm
- 2 Verriegelungspunkte in der Mauerlaibung
- Blendrahmenbefestigung als Zubehör erhältlich
- Inkl. zwei Schlüssel

FEATURES



TECHNISCHE ZEICHNUNG: SEITE 403

FARBEN



Artikelbezeichnung	EAN	Art.-Grp.	Empfohlen für Fensterlaibungsbreite	Farbe	Schließung	Level	VE	UVP € inkl. MwSt.
TELE-Z 100 Chrom AL0089	4003318 37916 1	09	680 - 1.000 mm	verchromt	AL0089	8	1	211,00
TELE-Z 100 Chrom AL0125	4003318 31776 7	09	680 - 1.000 mm	verchromt	AL0125	8	1	211,00
TELE-Z 100 Chrom AL0145	4003318 31778 1	09	680 - 1.000 mm	verchromt	AL0145	8	1	211,00
TELE-Z 100 Chrom AAL0006	4003318 50816 5	09	680 - 1.000 mm	verchromt	AAL0006	8	1	211,00
TELE-Z 100 Chrom AAL0054	4003318 50824 0	09	680 - 1.000 mm	verchromt	AAL0054	8	1	211,00
TELE-Z 100 Chrom vs.	4003318 23319 7	09	680 - 1.000 mm	verchromt	verschiedenschließend	8	1	211,00
TELE-Z 100 W AL0089	4003318 37928 4	09	680 - 1.000 mm	weiß	AL0089	8	1	211,00
TELE-Z 100 W AL0125	4003318 31777 4	09	680 - 1.000 mm	weiß	AL0125	8	1	211,00
TELE-Z 100 W AL0145	4003318 31779 8	09	680 - 1.000 mm	weiß	AL0145	8	1	211,00
TELE-Z 100 W AAL0006	4003318 50817 2	09	680 - 1.000 mm	weiß	AAL0006	8	1	211,00
TELE-Z 100 W AAL0054	4003318 50825 7	09	680 - 1.000 mm	weiß	AAL0054	8	1	211,00
TELE-Z 100 W vs.	4003318 23367 8	09	680 - 1.000 mm	weiß	verschiedenschließend	8	1	211,00
TELE-Z 140 Chrom AL0089	4003318 37919 2	09	1.010 - 1.400 mm	verchromt	AL0089	8	1	230,00
TELE-Z 140 Chrom AL0125	4003318 31780 4	09	1.010 - 1.400 mm	verchromt	AL0125	8	1	230,00
TELE-Z 140 Chrom AL0145	4003318 31782 8	09	1.010 - 1.400 mm	verchromt	AL0145	8	1	230,00
TELE-Z 140 Chrom AAL0006	4003318 50818 9	09	1.010 - 1.400 mm	verchromt	AAL0006	8	1	230,00
TELE-Z 140 Chrom vs.	4003318 23331 9	09	1.010 - 1.400 mm	verchromt	verschiedenschließend	8	1	230,00
TELE-Z 140 W AL0089	4003318 37931 4	09	1.010 - 1.400 mm	weiß	AL0089	8	1	230,00
TELE-Z 140 W AL0125	4003318 31781 1	09	1.010 - 1.400 mm	weiß	AL0125	8	1	230,00
TELE-Z 140 W AL0145	4003318 31783 5	09	1.010 - 1.400 mm	weiß	AL0145	8	1	230,00
TELE-Z 140 W AAL0006	4003318 50819 6	09	1.010 - 1.400 mm	weiß	AAL0006	8	1	230,00
TELE-Z 140 W AAL0054	4003318 50827 1	09	1.010 - 1.400 mm	weiß	AAL0054	8	1	230,00
TELE-Z 140 W vs.	4003318 23379 1	09	1.010 - 1.400 mm	weiß	verschiedenschließend	8	1	230,00
TELE-Z 180 Chrom AL0089	4003318 37922 2	09	1.410 - 1.800 mm	verchromt	AL0089	8	1	252,90
TELE-Z 180 Chrom AL0125	4003318 31784 2	09	1.410 - 1.800 mm	verchromt	AL0125	8	1	252,90
TELE-Z 180 Chrom AL0145	4003318 31786 6	09	1.410 - 1.800 mm	verchromt	AL0145	8	1	252,90
TELE-Z 180 Chrom AAL0006	4003318 50820 2	09	1.410 - 1.800 mm	verchromt	AAL0006	8	1	252,90
TELE-Z 180 Chrom AAL0054	4003318 50828 8	09	1.410 - 1.800 mm	verchromt	AAL0054	8	1	252,90
TELE-Z 180 Chrom vs.	4003318 23343 2	09	1.410 - 1.800 mm	verchromt	verschiedenschließend	8	1	252,90
TELE-Z 180 W AL0089	4003318 37934 5	09	1.410 - 1.800 mm	weiß	AL0089	8	1	252,90
TELE-Z 180 W AL0125	4003318 31785 9	09	1.410 - 1.800 mm	weiß	AL0125	8	1	252,90
TELE-Z 180 W AL0145	4003318 31787 3	09	1.410 - 1.800 mm	weiß	AL0145	8	1	252,90
TELE-Z 180 W AAL0006	4003318 50821 9	09	1.410 - 1.800 mm	weiß	AAL0006	8	1	252,90
TELE-Z 180 W AAL0054	4003318 50829 5	09	1.410 - 1.800 mm	weiß	AAL0054	8	1	252,90
TELE-Z 180 W vs.	4003318 23391 3	09	1.410 - 1.800 mm	weiß	verschiedenschließend	8	1	252,90
TELE-Z 220 Chrom AL0089	4003318 37925 3	09	1.810 - 2.200 mm	verchromt	AL0089	8	1	377,40

Artikel- bezeichnung	EAN	Art.- Grp.	Empfohlen für Fensterlaibungsbreite	Farbe	Schließung	Level	VE	UVP € inkl. MwSt.
TELE-Z 220 Chrom AL0125	4003318 31788 0	09	1.810 - 2.200 mm	verchromt	AL0125	8	1	377,40
TELE-Z 220 Chrom AL0145	4003318 31790 3	09	1.810 - 2.200 mm	verchromt	AL0145	8	1	377,40
TELE-Z 220 Chrom AAL0006	4003318 50822 6	09	1.810 - 2.200 mm	verchromt	AAL0006	8	1	377,40
TELE-Z 220 Chrom AAL0054	4003318 50830 1	09	1.810 - 2.200 mm	verchromt	AAL0054	8	1	377,40
TELE-Z 220 Chrom vs.	4003318 23355 5	09	1.810 - 2.200 mm	verchromt	verschiedenschließend	8	1	377,40
TELE-Z 220 W AL0089	4003318 37937 6	09	1.810 - 2.200 mm	weiß	AL0089	8	1	377,40
TELE-Z 220 W AL0125	4003318 31789 7	09	1.810 - 2.200 mm	weiß	AL0125	8	1	377,40
TELE-Z 220 W AL0145	4003318 31791 0	09	1.810 - 2.200 mm	weiß	AL0145	8	1	377,40
TELE-Z 220 W AAL0006	4003318 50823 3	09	1.810 - 2.200 mm	weiß	AAL0006	8	1	377,40
TELE-Z 220 W AAL0054	4003318 50831 8	09	1.810 - 2.200 mm	weiß	AAL0054	8	1	377,40
TELE-Z 220 W vs.	4003318 23403 3	09	1.810 - 2.200 mm	weiß	verschiedenschließend	8	1	377,40
Mehrschlüssel AL/AAL	4003318 37416 6	00		vernickelt			1	7,90
Ersatzschlüssel AL/AAL	4003318 45246 8	00		vernickelt			1	13,10

Aufpreise:
gleichschließend lt. Muster

BLENDRAHMENBEFESTIGUNG TELE-Z



TECHNISCHE DATEN

- Optional für den Stangeneinschluss einer Fenster-Zusatzsicherung TELE-Z auf dem Blendrahmen, wenn die Laibung nicht angebohrt werden kann.

FARBEN

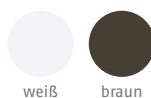

Artikel- bezeichnung	EAN	Art.- Grp.	Ausführung	Farbe	VE	UVP € inkl. MwSt.
Blendrahmenbefestigung TELE-Z B	4003318 11089 4	00	für Tele-Z	braun	1	68,50
Blendrahmenbefestigung TELE-Z W	4003318 11005 4	00	für Tele-Z	weiß	1	68,50

BEFESTIGUNGSSET WANDAUFSATZMONTAGE BSW217



TECHNISCHE DATEN

- Zur Befestigung der Verankerungen auf der Wand, wenn keine ausreichende Fensterlaibung vorhanden ist

FARBEN



Artikel- bezeichnung	EAN	Art.- Grp.	Ausführung	Farbe	VE	UVP € inkl. MwSt.
BSW217 Wandaufsatzmontage	4003318 77218 4	09	Set à 2 Stück	weiß	1	20,50

BEFESTIGUNGSVERLAGERUNGSSET BVP217



TECHNISCHE DATEN

- Geeignet für Einbauverhältnisse, bei denen die Standard-Riegelschraube in der Laibung keinen Halt findet (z.B. bei gedämmtem Mauerwerk)

FARBEN



Artikel- bezeichnung	EAN	Art.- Grp.	Ausführung	Farbe	VE	UVP € inkl. MwSt.
BVP217 Set à 2 Stück	4003318 77215 3	09	für FPR217	weiß	1	53,20

BEFESTIGUNGSWINKEL BWD217



TECHNISCHE DATEN

- Befestigungswinkel für die stabile Verankerung des FPR217 an Doppelflügel Fenstern mit Mittelsteg (mind. 20 mm Stegbreite)

FARBEN



Artikel- bezeichnung	EAN	Art.- Grp.	Ausführung	Farbe	VE	UVP € inkl. MwSt.
BWD217 W	4003318 77456 0	09	für Doppelflügel Fenstern für FPR217	weiß	1	48,80

MONTAGEHILFE MH217



TECHNISCHE DATEN

- Fixiert das FPR217 während der Aushärtezeit des Mörtels in der gewünschten Position

Artikel- bezeichnung	EAN	Art.- Grp.	Ausführung	Farbe	VE	UVP € inkl. MwSt.
MH217	4003318 81369 6	09	Montagehilfe für FPR217		1	

RIEGELHÜLSE RH217



TECHNISCHE DATEN

- Riegelhülse für die Montage im engen Nischenbereich

FARBEN



Artikel- bezeichnung	EAN	Art.- Grp.	Ausführung	Farbe	VE	UVP € inkl. MwSt.
RH217	4003318 77214 6	09	für FPR217	silber	1	30,30

RIEGELSCHRAUBENSET RSS217



TECHNISCHE DATEN

- Riegelschraubenset für die Montage eines zweiten Verriegelungspunktes, um z.B. auch in Kippstellung zu sichern

FARBEN



Artikel- bezeichnung	EAN	Art.- Grp.	Ausführung	Farbe	VE	UVP € inkl. MwSt.
RSS217	4003318 77217 7	09	für FPR217	weiß	1	19,40

WARNAUFKLEBER FPR217



TECHNISCHE DATEN

- Der Aufkleber signalisiert einem potenziellen Einbrecher, dass das Fenster durch eine Zusatzsicherung geschützt wird.

FARBEN



Artikel- bezeichnung	EAN	Art.- Grp.	Ausführung	Farbe	VE	UVP € inkl. MwSt.
WA217 Warnaufkleber FPR217	4003318 81970 4	29	Warnaufkleber für FPR217	rot	1	3,50

FENSTER-ZUSATZSICHERUNG F0500N



Made in Germany



TECHNISCHE DATEN

- Stabiles Fenster-Zusatzschloss für nach innen öffnende Fenster anstelle des Fenstergriffs
- Verschluss der Sicherung und des Fensters über den Griff
- Totalverriegelung mittels Druckzylinder
- Öffnen mit dem Schlüssel nur bei Totalverriegelung notwendig
- Gleichschließend lieferbar mit anderen ABUS-Produkten
- Geeignet für alle Untergrundmaterialien wie z.B. Holz, Kunststoff und Alu
- VdS- und DIN- anerkannt
- Druckwiderstand über 1 Tonne
- Verkrallender Riegel
- Gehärteter Sperrbügel für Kippstellung
- Stabile Mauerverankerung des Schließkastens
- Inkl. zwei Schlüssel
- Dornmaß 30 mm

FEATURES



TECHNISCHE ZEICHNUNG: SEITE 404

FARBEN

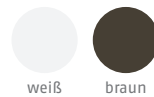

TESTSIEGEL



Artikel- bezeichnung	EAN	Art.- Grp.	Ausführung	Schließung	Farbe	Level	VE	UVP € inkl. MwSt.
F0500N B AL0089	4003318 71322 4	09		AL0089	braun	10	1	143,00
F0500N B AL0125	4003318 71323 1	09		AL0125	braun	10	1	143,00
F0500N B AL0145	4003318 71324 8	09		AL0145	braun	10	1	143,00
F0500N B AAL0006	4003318 71320 0	09		AAL0006	braun	10	1	143,00
F0500N B AAL0054	4003318 71321 7	09		AAL0054	braun	10	1	143,00
F0500N W AL0089	4003318 71328 6	09		AL0089	weiß	10	1	143,00
F0500N W AL0125	4003318 71329 3	09		AL0125	weiß	10	1	143,00
F0500N W AL0145	4003318 71330 9	09		AL0145	weiß	10	1	143,00
F0500N W AAL0006	4003318 71326 2	09		AAL0006	weiß	10	1	143,00
F0500N W AAL0054	4003318 71327 9	09		AAL0054	weiß	10	1	143,00
Mehrschlüssel AL/AAL	4003318 37416 6	00			vernickelt		1	7,90
Ersatzschlüssel AL/AAL	4003318 45246 8	00			vernickelt		1	13,10

Aufpreise:
gleichschließend lt. Muster

FENSTER-ZUSATZSICHERUNG MIT ALARM F0400A



Made in Germany



TECHNISCHE DATEN

- Stabiles Fenstergriff-Schloss mit Alarm für nach innen öffnende Fenster anstelle des Fenstergriffs
- Elektronische Überwachung von Fenstern
- Verschluss der Sicherung und des Fensters über den Griff
- Totalverriegelung mittels Druckzylinder
- Öffnen mit dem Schlüssel nach Totalverriegelung
- DIN L und DIN R verwendbar
- VdS- und DIN- anerkannt (gilt jeweils für den mechanischen Teil F0400A)
- Verkrallende Stahlriegel, universeller Einsatz durch verstellbaren Riegel
- Druckwiderstand über 1 Tonne
- 110 dBA laut (+/- 2 dBA)
- Handelsübliche Alkaline-Batterien (2 x AA), austauschbar, Batterielaufzeit bis zu 2 Jahre
- 3D-Magnetfeldsensorik - Selbstständige Kalibrierung bei jeder Aktivierung.
- Variable Dornmaßverstellung 30 - 37 mm

FEATURES



TECHNISCHE ZEICHNUNG: SEITE 404

FARBEN

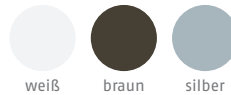

TESTSIEGEL



Artikel- bezeichnung	EAN	Art.- Grp.	Ausführung	Schließung	Farbe	Level	VE	UVP € inkl. MwSt.
F0400A B AL0089	4003318 33274 6	09		AL0089	braun	10	1	161,50
F0400A B AL0125	4003318 33275 3	09		AL0125	braun	10	1	161,50
F0400A B AL0145	4003318 33276 0	09		AL0145	braun	10	1	161,50
F0400A S AL0089	4003318 79719 4	09		AL0089	silber	10	1	161,50
F0400A S AL0125	4003318 79720 0	09		AL0125	silber	10	1	161,50
F0400A S AL0145	4003318 79721 7	09		AL0145	silber	10	1	161,50
F0400A W AL0089	4003318 33269 2	09		AL0089	weiß	10	1	161,50
F0400A W AL0125	4003318 33270 8	09		AL0125	weiß	10	1	161,50
F0400A W AL0145	4003318 33271 5	09		AL0145	weiß	10	1	161,50
GBM7300 B SB	4003318 56986 9	20	Glasbruchmelder		braun		1	21,40
GBM7300 W SB	4003318 56985 2	20	Glasbruchmelder		weiß		1	21,40
Mehrschlüssel AL/AAL	4003318 37416 6	00			vernickelt		1	7,90
Ersatzschlüssel AL/AAL	4003318 45246 8	00			vernickelt		1	13,10

Aufpreise:

gleichschließend lt. Muster

FENSTER-ZUSATZSICHERUNG F0400N



Made in Germany



TECHNISCHE DATEN

- Stabiles Fenster-Zusatzschloss für nach innen öffnende Fenster anstelle des Fenstergriffs
- Verschluss der Sicherung und des Fensters über den Griff
- Totalverriegelung mittels Druckzylinder
- Öffnen mit dem Schlüssel nach Totalverriegelung
- DIN L und DIN R verwendbar
- Geeignet für alle Untergrundmaterialien wie z.B. Holz, Kunststoff und Alu
- VdS- und DIN- anerkannt
- Verkrallende Stahlriegel, universeller Einsatz durch verstellbaren Riegel
- Druckwiderstand über 1 Tonne
- Variable Dornmaßverstellung 30 - 37 mm

FEATURES



TECHNISCHE ZEICHNUNG: SEITE 404

FARBEN

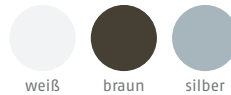

TESTSIEGEL



Artikel- bezeichnung	EAN	Art.- Grp.	Ausführung	Schließung	Farbe	Level	VE	UVP € inkl. MwSt.
F0400N B AL0089	4003318 37189 9	09		AL0089	braun	10	1	108,70
F0400N B AL0125	4003318 37187 5	09		AL0125	braun	10	1	108,70
F0400N B AL0145	4003318 37188 2	09		AL0145	braun	10	1	108,70
F0400N B AAL0006	4003318 38821 7	09		AAL0006	braun	10	1	108,70
F0400N B AAL0054	4003318 16505 4	09		AAL0054	braun	10	1	108,70
F0400N B vs.	4003318 37183 7	09		verschiedenschließend	braun	10	1	108,70
F0400N S AL0089	4003318 37193 6	09		AL0089	silber	10	1	108,70
F0400N S AL0125	4003318 37194 3	09		AL0125	silber	10	1	108,70
F0400N S AL0145	4003318 37195 0	09		AL0145	silber	10	1	108,70
F0400N S AAL0006	4003318 38822 4	09		AAL0006	silber	10	1	108,70
F0400N S AAL0054	4003318 16506 1	09		AAL0054	silber	10	1	108,70
F0400N W AL0089	4003318 37180 6	09		AL0089	weiß	10	1	108,70
F0400N W AL0125	4003318 36983 4	09		AL0125	weiß	10	1	108,70
F0400N W AL0145	4003318 37158 5	09		AL0145	weiß	10	1	108,70
F0400N W AAL0006	4003318 38823 1	09		AAL0006	weiß	10	1	108,70
F0400N W AAL0054	4003318 16507 8	09		AAL0054	weiß	10	1	108,70
F0400N W vs.	4003318 36771 7	09		verschiedenschließend	weiß	10	1	108,70
Mehrschlüssel AL/AAL	4003318 37416 6	00			vernickelt		1	7,90
Ersatzschlüssel AL/AAL	4003318 45246 8	00			vernickelt		1	13,10

Aufpreise:

gleichschließend lt. Muster

ALARM-NACHRÜSTSET NRS F0400A F0400N

Made in Germany



TECHNISCHE DATEN

- Einfaches und schnelles Nachrüsten von F0400N auf F0400A
- Mechanischer Schutz bleibt erhalten
- 110 dBA laut (+/- 2 dBA)
- Handelsübliche Alkaline-Batterien (2 x AA), austauschbar, Batterielaufzeit bis zu 2 Jahre
- 3D-Magnetfeldsensorik - Selbstständige Kalibrierung bei jeder Aktivierung.

Artikel- bezeichnung	EAN	Art.- Grp.	Ausführung	Schließung	Farbe	Level	VE	UVP € inkl. MwSt.
NRS F0400A F0400N	4003318 70646 2	09					1	66,90

FENSTER-ZUSATZSICHERUNG FTS206



Made in Germany



FEATURES



TECHNISCHE DATEN

- Für nach innen öffnende Fenster und Fenstertüren
- Verschluss der Sicherung durch Eindrücken des Riegelbolzens
- 2 stufiges Schließen, Stufe 1: leichtes Eindrücken des Riegelbolzens = Verschlussfunktion (Anwesenheitsschutz), Stufe 2: komplettes Eindrücken des Riegelbolzens = Totalverriegelung
- Öffnen der Sicherung aus der Totalverriegelung mittels Schlüssel
- Gleichschließend lieferbar mit anderen ABUS-Produkten
- Geeignet für alle Untergrundmaterialien wie z.B. Holz, Kunststoff und Alu
- VdS- und DIN- anerkannt
- Druckwiderstand über 1 Tonne
- Für Falzstärken von 0 - 25 mm
- Auf-/Zu-Position optisch erkennbar
- Inkl. zwei Schlüssel
- Bohrschablone FTS206 nur in Verbindung mit Bohrschablone FAST01 zu verwenden

TECHNISCHE ZEICHNUNG: SEITE 404

FARBEN

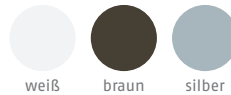

TESTSIEGEL



Artikel- bezeichnung	EAN	Art.- Grp.	Ausführung	Schließung	Farbe	Level	VE	UVP € inkl. MwSt.
FTS206 B AL0089	4003318 37390 9	09		AL0089	braun	10	1	88,60
FTS206 B AL0125	4003318 37391 6	09		AL0125	braun	10	1	88,60
FTS206 B AL0145	4003318 37392 3	09		AL0145	braun	10	1	88,60
FTS206 B AAL0006	4003318 50780 9	09		AAL0006	braun	10	1	88,60
FTS206 B AAL0054	4003318 50783 0	09		AAL0054	braun	10	1	88,60
FTS206 B vs.	4003318 37395 4	09		verschiedenschließend	braun	10	1	88,60
FTS206 S AL0125	4003318 44473 9	09		AL0125	silber	10	1	88,60
FTS206 W AL0089	4003318 37396 1	09		AL0089	weiß	10	1	88,60
FTS206 W AL0125	4003318 37397 8	09		AL0125	weiß	10	1	88,60
FTS206 W AL0145	4003318 37398 5	09		AL0145	weiß	10	1	88,60
FTS206 W AAL0006	4003318 50782 3	09		AAL0006	weiß	10	1	88,60
FTS206 W AAL0054	4003318 50785 4	09		AAL0054	weiß	10	1	88,60
FTS206 W vs.	4003318 37401 2	09		verschiedenschließend	weiß	10	1	88,60
Mehrschlüssel AL/AAL	4003318 37416 6	00			vernickelt		1	7,90
Ersatzschlüssel AL/AAL	4003318 45246 8	00			vernickelt		1	13,10

Aufpreise:
gleichschließend lt. Muster

FENSTER-ZUSATZSICHERUNG FTS106

SECURITY LEVEL 1 2 3 4 5 6 7 8 9 **10** MAX

Made in Germany



TECHNISCHE DATEN

- Für nach innen öffnende Fenster und Fenstertüren
- Öffnen und Schließen mittels individuell einstellbaren Zahlencodes
- Insbesondere für Holzfenster geeignet
- VdS- und DIN- anerkannt
- Druckwiderstand über 1 Tonne
- Verkrallende Stahl-Doppel-Riegel
- Auf-/Zu-Position optisch erkennbar

TECHNISCHE ZEICHNUNG: SEITE 404

FARBEN



TESTSIEGEL



Artikel- bezeichnung	EAN	Art.- Grp.	Ausführung	Schließung	Farbe	Level	VE	UVP € inkl. MwSt.
FTS106 B	4003318 26117 6	09		einstellbare Zahlenkombination	braun	10	1	103,80
FTS106 W	4003318 26118 3	09		einstellbare Zahlenkombination	weiß	10	1	103,80

FENSTER-ZUSATZSICHERUNG MIT ALARM FTS96A



Made in Germany



TECHNISCHE DATEN

- Für nach innen öffnende Fenster und Fenstertüren mit Dreh- oder Drehkipp-Beschlägen
- Ideal auch für Holzfenster
- Verschießen mit Drehknopf, Öffnen mit dem Schlüssel
- Gleichschließend lieferbar mit anderen ABUS-Produkten
- VdS-anerkannt (gilt für den mechanischen Teil FTS96A)
- Druckwiderstand über 1 Tonne
- Verkrallende Stahl-Doppel-Riegel
- Auf-/Zu-Position optisch erkennbar
- Inkl. zwei Schlüssel
- 110 dBA laut (+/- 2 dBA)
- Handelsübliche Alkaline-Batterien (2 x AAA), austauschbar, Batterielaufzeit bis zu 2 Jahre

FEATURES



TECHNISCHE ZEICHNUNG: SEITE 404

FARBEN

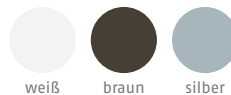

TESTSIEGEL



Artikel-bezeichnung	EAN	Art.-Grp.	Ausführung	Schließung	Farbe	Level	VE	UVP € inkl. MwSt.
FTS96A B AL0089	4003318 78547 4	09		AL0089	braun	10	1	137,00
FTS96A B AL0125	4003318 78543 6	09		AL0125	braun	10	1	137,00
FTS96A B AL0145	4003318 78544 3	09		AL0145	braun	10	1	137,00
FTS96A B AAL0006	4003318 78545 0	09		AAL0006	braun	10	1	137,00
FTS96A B AAL0054	4003318 78546 7	09		AAL0054	braun	10	1	137,00
FTS96A B vs.	4003318 78548 1	09		verschiedenschließend	braun	10	1	137,00
FTS96A S AL0089	4003318 78555 9	09		AL0089	silber	10	1	137,00
FTS96A S AL0125	4003318 78551 1	09		AL0125	silber	10	1	137,00
FTS96A S AL0145	4003318 78552 8	09		AL0145	silber	10	1	137,00
FTS96A S AAL0006	4003318 78553 5	09		AAL0006	silber	10	1	137,00
FTS96A S AAL0054	4003318 78554 2	09		AAL0054	silber	10	1	137,00
FTS96A S vs.	4003318 78556 6	09		verschiedenschließend	silber	10	1	137,00
FTS96A W AL0089	4003318 78563 4	09		AL0089	weiß	10	1	137,00
FTS96A W AL0125	4003318 78559 7	09		AL0125	weiß	10	1	137,00
FTS96A W AL0145	4003318 78560 3	09		AL0145	weiß	10	1	137,00
FTS96A W AAL0006	4003318 78561 0	09		AAL0006	weiß	10	1	137,00
FTS96A W AAL0054	4003318 78562 7	09		AAL0054	weiß	10	1	137,00
FTS96A W vs.	4003318 78564 1	09		verschiedenschließend	weiß	10	1	137,00
GBM7300 B SB	4003318 56986 9	20	Glasbruchmelder		braun		1	21,40
GBM7300 W SB	4003318 56985 2	20	Glasbruchmelder		weiß		1	21,40
Mehrschlüssel AL/AAL	4003318 37416 6	00			vernickelt		1	7,90
Ersatzschlüssel AL/AAL	4003318 45246 8	00			vernickelt		1	13,10

Aufpreise:

gleichschließend lt. Muster

FENSTER-ZUSATZSICHERUNG FTS96



Made in Germany



TECHNISCHE DATEN

- Für nach innen öffnende Fenster und Fenstertüren
- Verschießen mit Drehknopf, Öffnen mit Schlüssel
- Gleichschließend lieferbar mit anderen ABUS-Produkten
- Insbesondere für Holzfenster geeignet
- VdS- und DIN- anerkannt
- Druckwiderstand über 1 Tonne
- Verkrallende Stahl-Doppel-Riegel
- Auf-/Zu-Position optisch erkennbar
- Inkl. zwei Schlüssel

FEATURES



TECHNISCHE ZEICHNUNG: SEITE 404

FARBEN

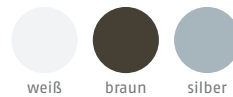

TESTSIEGEL



Artikel- bezeichnung	EAN	Art.- Grp.	Ausführung	Schließung	Farbe	Level	VE	UVP € inkl. MwSt.
FTS96 B AL0089	4003318 37042 7	09		AL0089	braun	10	1	102,80
FTS96 B AL0125	4003318 31744 6	09		AL0125	braun	10	1	102,80
FTS96 B AL0145	4003318 31746 0	09		AL0145	braun	10	1	102,80
FTS96 B AAL0006	4003318 50792 2	09		AAL0006	braun	10	1	102,80
FTS96 B AAL0054	4003318 50794 6	09		AAL0054	braun	10	1	102,80
FTS96 B vs.	4003318 11197 6	09		verschiedenschließend	braun	10	1	102,80
FTS96 S AL0089	4003318 83126 3	09		AL0089	silber	10	1	102,80
FTS96 S AL0125	4003318 83127 0	09		AL0125	silber	10	1	102,80
FTS96 S AL0145	4003318 83128 7	09		AL0145	silber	10	1	102,80
FTS96 S AAL0006	4003318 83124 9	09		AAL0006	silber	10	1	102,80
FTS96 S AAL0054	4003318 83125 6	09		AAL0054	silber	10	1	102,80
FTS96 W AL0089	4003318 37045 8	09		AL0089	weiß	10	1	102,80
FTS96 W AL0125	4003318 31745 3	09		AL0125	weiß	10	1	102,80
FTS96 W AL0145	4003318 31747 7	09		AL0145	weiß	10	1	102,80
FTS96 W AAL0006	4003318 50793 9	09		AAL0006	weiß	10	1	102,80
FTS96 W AAL0054	4003318 50795 3	09		AAL0054	weiß	10	1	102,80
FTS96 W vs.	4003318 11209 6	09		verschiedenschließend	weiß	10	1	102,80
Mehrschlüssel AL/AAL	4003318 37416 6	00			vernickelt		1	7,90
Ersatzschlüssel AL/AAL	4003318 45246 8	00			vernickelt		1	13,10

Aufpreise:
gleichschließend lt. Muster

FENSTER-ZUSATZSICHERUNG FTS88



Made in Germany



TECHNISCHE DATEN

- Für nach innen öffnende Fenster und Fenstertüren
- Für Kunststoff- und Metallfenster geeignet
- Verschließen und Öffnen mit Schlüssel
- Gleichschließend lieferbar mit anderen ABUS-Produkten
- VdS- und DIN- anerkannt
- Druckwiderstand über 1 Tonne
- Verkrallende Stahlriegel
- Robustes Gehäuse und Stahlriegelaufnahme
- Universeller Einsatzbereich
- Inkl. zwei Schlüssel
- Ideal geeignet für schmale Einbauverhältnisse

FEATURES



TECHNISCHE ZEICHNUNG: SEITE 404

FARBEN

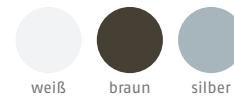

TESTSIEGEL



Artikel- bezeichnung	EAN	Art.- Grp.	Ausführung	Schließung	Farbe	Level	VE	UVP € inkl. MwSt.
FTS88 B AL0089	4003318 37031 1	09		AL0089	braun	9	1	89,70
FTS88 B AL0125	4003318 31738 5	09		AL0125	braun	9	1	89,70
FTS88 B AL0145	4003318 31741 5	09		AL0145	braun	9	1	89,70
FTS88 B AAL0006	4003318 50786 1	09		AAL0006	braun	9	1	89,70
FTS88 B AAL0054	4003318 50789 2	09		AAL0054	braun	9	1	89,70
FTS88 B vs.	4003318 10754 2	09		verschiedenschließend	braun	9	1	89,70
FTS88 S AL0125	4003318 37038 0	09		AL0125	silber	9	1	89,70
FTS88 W AL0089	4003318 37034 2	09		AL0089	weiß	9	1	89,70
FTS88 W AL0125	4003318 31739 2	09		AL0125	weiß	9	1	89,70
FTS88 W AL0145	4003318 31742 2	09		AL0145	weiß	9	1	89,70
FTS88 W AAL0006	4003318 50788 5	09		AAL0006	weiß	9	1	89,70
FTS88 W AAL0054	4003318 50791 5	09		AAL0054	weiß	9	1	89,70
FTS88 W vs.	4003318 10753 5	09		verschiedenschließend	weiß	9	1	89,70
Mehrschlüssel AL/AAL	4003318 37416 6	00			vernickelt		1	7,90
Ersatzschlüssel AL/AAL	4003318 45246 8	00			vernickelt		1	13,10

Aufpreise:
gleichschließend lt. Muster

FENSTER-ZUSATZSICHERUNG FTS16



Made in Germany



FEATURES



TECHNISCHE DATEN

- Fenstersicherung für nach außen öffnende Fenster und Markisenfenster, ggf. auch Dachfenster
- SBSC zertifiziert nach SS 3620:2010 Klasse C
- Druckwiderstand über 700 kg
- Zweistufige Verriegelung: Anwesenheits- und Einbruchschutz
- Verriegelung der Sicherung ohne Schlüssel
- Inkl. zwei Schlüsseln und Befestigungsmaterial
- Auf/Zu- Position optisch erkennbar
- Einfache Montage, keine Bohrschablone notwendig (integriert)
- Besonders schmales Design: Schlosskasten nur 28 mm breit
- ABUS Plus Zylinder

TECHNISCHE ZEICHNUNG: SEITE 405

FARBEN



weiß

TESTSIEGEL



Artikel- bezeichnung	EAN	Art.- Grp.	Ausführung	Schließung	Farbe	Level	VE	UVP € inkl. MwSt.
FTS16 W 432655	4003318 80522 6	09		432655	weiß	10	1	58,20
FTS16 W 526342	4003318 80523 3	09		526342	weiß	10	1	58,20
FTS16 W 564352	4003318 80521 9	09		564352	weiß	10	1	58,20

FENSTER-ZUSATZSICHERUNG DFS95



Made in Germany



TECHNISCHE DATEN

- Für nach innen öffnende Doppelflügel-Fenster und Fenstertüren mit Mittelsteg
- Verschließen mit Drehknopf, Öffnen mit Schlüssel
- Gleichschließend lieferbar mit anderen ABUS-Produkten
- Geeignet für alle Untergrundmaterialien wie z.B. Holz, Kunststoff und Alu
- VdS- und DIN- anerkannt
- Druckwiderstand über 1 Tonne
- Auf-/Zu-Position optisch erkennbar
- Zwischen den Fensterflügeln ist ein Spalt von 18 - 35 mm zur Montage notwendig
- Inkl. zwei Schlüssel

FEATURES



TECHNISCHE ZEICHNUNG: SEITE 405

FARBEN



TESTSIEGEL



Artikel- bezeichnung	EAN	Art.- Grp.	Ausführung	Schließung	Farbe	Level	VE	UVP € inkl. MwSt.
DFS95 B AL0089	4003318 37001 4	09		AL0089	braun	10	1	103,80
DFS95 B AL0125	4003318 31718 7	09		AL0125	braun	10	1	103,80
DFS95 B AL0145	4003318 31720 0	09		AL0145	braun	10	1	103,80
DFS95 B AAL0006	4003318 50720 5	09		AAL0006	braun	10	1	103,80
DFS95 B AAL0054	4003318 50732 8	09		AAL0054	braun	10	1	103,80
DFS95 W AL0089	4003318 37004 5	09		AL0089	weiß	10	1	103,80
DFS95 W AL0125	4003318 31719 4	09		AL0125	weiß	10	1	103,80
DFS95 W AL0145	4003318 31721 7	09		AL0145	weiß	10	1	103,80
DFS95 W AAL0006	4003318 50721 2	09		AAL0006	weiß	10	1	103,80
DFS95 W AAL0054	4003318 50733 5	09		AAL0054	weiß	10	1	103,80
Mehrschlüssel AL/AAL	4003318 37416 6	00			vernickelt		1	7,90
Ersatzschlüssel AL/AAL	4003318 45246 8	00			vernickelt		1	13,10

Aufpreise:
gleichschließend lt. Muster

FENSTER-ZUSATZSICHERUNG 2530

SECURITY LEVEL 1 2 3 4 5 6 7 8 9 10 MAX

Made in Germany



TECHNISCHE DATEN

- Für nach innen öffnende Ein- oder Doppelflügel-Fenster und Fenstertüren mit oder ohne Mittelsteg
- Verschießen mit Schwenkriegel, Öffnen mit Schlüssel
- Schmale Bauform: nur 22 mm Breite
- Einfache und schnelle Montage mit nur 2 Schrauben
- Geeignet für alle Untergrundmaterialien wie z.B. Holz, Kunststoff und Alu
- IM100 kann zusätzlich zur stabilen Verankerung verwendet werden
- GleichschlieBend lieferbar mit anderen ABUS-Produkten
- VdS- und DIN-anerkannt
- Druckwiderstand über 1 Tonne
- Auf-/Zu-Position optisch erkennbar
- Für Mittelstegbreiten von 24 - 42 mm
- Inkl. zwei Schlüssel

FEATURES



TECHNISCHE ZEICHNUNG: SEITE 405

FARBEN

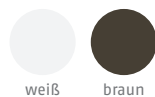

TESTSIEGEL



Artikel-bezeichnung	EAN	Art.-Grp.	Ausführung	Schließung	Farbe	Level	VE	UVP € inkl. MwSt.
2530 B AL0089	4003318 85000 4	09		AL0089	braun	10	1	73,40
2530 B AL0125	4003318 85001 1	09		AL0125	braun	10	1	73,40
2530 B AL0145	4003318 85002 8	09		AL0145	braun	10	1	73,40
2530 B AAL0006	4003318 84998 5	09		AAL0006	braun	10	1	73,40
2530 B AAL0054	4003318 84999 2	09		AAL0054	braun	10	1	73,40
2530 W AL0089	4003318 85010 3	09		AL0089	weiß	10	1	73,40
2530 W AL0125	4003318 85011 0	09		AL0125	weiß	10	1	73,40
2530 W AL0145	4003318 85012 7	09		AL0145	weiß	10	1	73,40
2530 W AAL0006	4003318 85008 0	09		AAL0006	weiß	10	1	73,40
2530 W AAL0054	4003318 85009 7	09		AAL0054	weiß	10	1	73,40
Mehrschlüssel AL/AAL	4003318 37416 6	00			vernickelt		1	7,90
Ersatzschlüssel AL/AAL	4003318 45246 8	00			vernickelt		1	13,10

Aufpreise:

gleichschlieBend lt. Muster

FENSTER-ZUSATZSICHERUNG 2420



Made in Germany



TECHNISCHE DATEN

- Für nach innen öffnende Doppelflügel-Fenster und Fenstertüren mit Mittelsteg
- Verschließen mit Schwenkriegel, Öffnen mit Schlüssel
- Gleichschließend lieferbar mit anderen ABUS-Produkten
- Geeignet für alle Untergrundmaterialien wie z.B. Holz, Kunststoff und Alu
- Montage ausschließlich auf dem Mittelsteg
- Stabiler Schwenkriegel
- Inkl. zwei Schlüssel
- Einfache Bedienung

FEATURES



TECHNISCHE ZEICHNUNG: SEITE 405

FARBEN

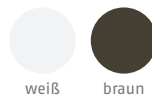

Artikel-bezeichnung	EAN	Art.-Grp.	Ausführung	Schließung	Farbe	Level	VE	UVP € inkl. MwSt.
2420 B AL0089	4003318 89633 0	09		AL0089	braun	7	1	67,30
2420 B AL0125	4003318 89634 7	09		AL0125	braun	7	1	67,30
2420 B AL0145	4003318 89635 4	09		AL0145	braun	7	1	67,30
2420 B vs.	4003318 89640 8	09		verschiedenschließend	braun	7	1	67,30
2420 W AL0089	4003318 89641 5	09		AL0089	weiß	7	1	67,30
2420 W AL0125	4003318 89642 2	09		AL0125	weiß	7	1	67,30
2420 W AL0145	4003318 89643 9	09		AL0145	weiß	7	1	67,30
2420 W vs.	4003318 89648 4	09		verschiedenschließend	weiß	7	1	67,30
Mehrschlüssel AL/AAL	4003318 37416 6	00			vernickelt		1	7,90
Ersatzschlüssel AL/AAL	4003318 45246 8	00			vernickelt		1	13,10

Aufpreise:
gleichschließend lt. Muster

FENSTER-ZUSATZSICHERUNG 2410



Made in Germany



TECHNISCHE DATEN

- Für nach innen öffnende Fenster und Fenstertüren
- Verschließen mit Schwenkriegel, Öffnen mit Schlüssel
- Gleichschließend lieferbar mit anderen ABUS-Produkten
- Geeignet für alle Untergrundmaterialien wie z.B. Holz, Kunststoff und Alu
- Montage ausschließlich auf dem Fensterrahmen
- Einfache Montage
- Inkl. zwei Schlüssel

FEATURES



TECHNISCHE ZEICHNUNG: SEITE 405

FARBEN



Artikel-bezeichnung	EAN	Art.-Grp.	Ausführung	Schließung	Farbe	Level	VE	UVP € inkl. MwSt.
2410 B AL0089	4003318 89617 0	09		AL0089	braun	6	1	58,20
2410 B AL0125	4003318 89618 7	09		AL0125	braun	6	1	58,20
2410 B AL0145	4003318 89619 4	09		AL0145	braun	6	1	58,20
2410 B vs.	4003318 89624 8	09		verschiedenschließend	braun	6	1	58,20
2410 W AL0089	4003318 89625 5	09		AL0089	weiß	6	1	58,20
2410 W AL0125	4003318 89626 2	09		AL0125	weiß	6	1	58,20
2410 W AL0145	4003318 89627 9	09		AL0145	weiß	6	1	58,20
2410 W vs.	4003318 89632 3	09		verschiedenschließend	weiß	6	1	58,20
Mehrschlüssel AL/AAL	4003318 37416 6	00			vernickelt		1	7,90
Ersatzschlüssel AL/AAL	4003318 45246 8	00			vernickelt		1	13,10

Aufpreise:
gleichschließend lt. Muster

DACHFENSTER- ZUSATZSICHERUNG DF88

SECURITY LEVEL 1 2 3 4 5 6 7 **8** 9 10 MAX

Made in Germany



TECHNISCHE DATEN

- Für Dachflächenfenster und nach außen zu öffnende Fenster
- Verschließen und Öffnen mit Schlüssel
- Geeignet für alle Untergrundmaterialien wie z.B. Holz, Kunststoff und Alu
- Verkallende Stahlriegel
- Robustes Gehäuse und Stahlriegelaufnahme
- Inkl. 2 Schlüssel
- SKG-anerkannt

FEATURES



TECHNISCHE ZEICHNUNG: SEITE 405

FARBEN



TESTSIEGEL



Artikel- bezeichnung	EAN	Art.- Grp.	Ausführung	Schließung	Farbe	Level	VE	UVP € inkl. MwSt.
DF88 B AL0089	4003318 37007 6	09		AL0089	braun	8	1	92,90
DF88 B AL0125	4003318 31722 4	09		AL0125	braun	8	1	92,90
DF88 B AL0145	4003318 31724 8	09		AL0145	braun	8	1	92,90
DF88 B AAL0006	4003318 50746 5	09		AAL0006	braun	8	1	92,90
DF88 B AAL0054	4003318 50747 2	09		AAL0054	braun	8	1	92,90
DF88 B vs.	4003318 11900 2	09		verschiedenschließend	braun	8	1	92,90
DF88 W AL0089	4003318 37010 6	09		AL0089	weiß	8	1	92,90
DF88 W AL0125	4003318 31723 1	09		AL0125	weiß	8	1	92,90
DF88 W AL0145	4003318 31725 5	09		AL0145	weiß	8	1	92,90
DF88 W AAL0006	4003318 50748 9	09		AAL0006	weiß	8	1	92,90
DF88 W AAL0054	4003318 50749 6	09		AAL0054	weiß	8	1	92,90
DF88 W vs.	4003318 11888 3	09		verschiedenschließend	weiß	8	1	92,90
Mehrschlüssel AL/AAL	4003318 37416 6	00			vernickelt		1	7,90
Ersatzschlüssel AL/AAL	4003318 45246 8	00			vernickelt		1	13,10

Aufpreise:
gleichschließend lt. Muster

FENSTER-ZUSATZSICHERUNG FTS3003



Made in Germany



FEATURES



TECHNISCHE DATEN

- Für nach innen öffnende Fenster und Fenstertüren
- Verriegeln ohne Schlüssel, Öffnen mit Schlüssel
- Gleichschließend lieferbar mit anderen ABUS Produkten
- Geeignet für alle Untergrundmaterialien wie z.B. Holz, Kunststoff und Alu
- Stabiler Bolzenverschluss
- Sicherheitsrelevante Teile aus gehärtetem Stahl
- Qualitäts-4-Stift-Zylinder-Technik
- Inkl. zwei Schlüssel
- Einfache Montage
- Verdeckte Verschraubung

TECHNISCHE ZEICHNUNG: SEITE 405

FARBEN

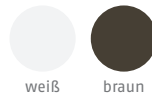

Artikel-bezeichnung	EAN	Art.-Grp.	Ausführung	Schließung	Farbe	Level	VE	UVP € inkl. MwSt.
FTS3003 B AL0125	4003318 31734 7	09		AL0125	braun	5	1	37,50
FTS3003 B AL0145	4003318 31736 1	09		AL0145	braun	5	1	37,50
FTS3003 B vs.	4003318 28410 6	09		verschiedenschließend	braun	5	1	37,50
FTS3003 W AL0125	4003318 31735 4	09		AL0125	weiß	5	1	37,50
FTS3003 W AL0145	4003318 31737 8	09		AL0145	weiß	5	1	37,50
FTS3003 W vs.	4003318 28409 0	09		verschiedenschließend	weiß	5	1	37,50
Mehrschlüssel AL/AAL	4003318 37416 6	00			vernickelt		1	7,90
Ersatzschlüssel AL/AAL	4003318 45246 8	00			vernickelt		1	13,10

Aufpreise:
gleichschließend lt. Muster

FENSTER-ZUSATZSICHERUNG FTS3002



Made in Germany



FEATURES



TECHNISCHE DATEN

- Für nach außen öffnende Fenster, Fenstertüren und Schiebefenster
- Verriegeln ohne Schlüssel, Öffnen mit Schlüssel
- Gleichschließend lieferbar mit anderen ABUS-Produkten
- Geeignet für alle Untergrundmaterialien wie z.B. Holz, Kunststoff und Alu
- Stabiler Bolzenverschluss
- Sicherheitsrelevante Teile aus gehärtetem Stahl
- Qualitäts-4-Stift-Zylinder-Technik
- Inkl. zwei Schlüssel
- SKG-anerkannt
- Einfache Montage
- Verdeckte Verschraubung

TECHNISCHE ZEICHNUNG: SEITE 405

FARBEN

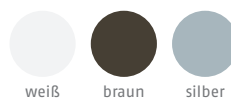

TESTSIEGEL



Artikel-bezeichnung	EAN	Art.-Grp.	Ausführung	Schließung	Farbe	Level	VE	UVP € inkl. MwSt.
FTS3002 B AL0125	4003318 31726 2	09		AL0125	braun	5	6	37,50
FTS3002 S AL0125	4003318 31728 6	09		AL0125	silber	5	6	37,50
FTS3002 W AL0125	4003318 31727 9	09		AL0125	weiß	5	6	37,50
Mehrschlüssel AL/AAL	4003318 37416 6	00			vernickelt		1	7,90
Ersatzschlüssel AL/AAL	4003318 45246 8	00			vernickelt		1	13,10

Aufpreise:
gleichschließend lt. Muster

FENSTER-ZUSATZSICHERUNG 3030



FEATURES



TECHNISCHE DATEN

- Für nach innen öffnende Fenster und Fenstertüren - sichert auch in Kippstellung
- Verschließen und Öffnen mit Schlüssel
- Gleichschließend lieferbar mit anderen ABUS-Produkten
- Geeignet für alle Untergrundmaterialien wie z.B. Holz, Kunststoff und Alu
- Zwei massive 4-Kant-Riegel
- Schwenkbarer Schließkasten
- Im abgeschlossenen Zustand sind alle Schrauben verdeckt und für Angriffswerkzeuge unzugänglich
- Inkl. zwei Schlüssel
- Einfache Montage

TECHNISCHE ZEICHNUNG: SEITE 406

FARBEN



Artikel-bezeichnung	EAN	Art.-Grp.	Ausführung	Schließung	Farbe	Level	VE	UVP € inkl. MwSt.
3030 B AL0089	4003318 37072 4	09		AL0089	braun	6	1	69,50
3030 B AL0125	4003318 31764 4	09		AL0125	braun	6	1	69,50
3030 B AL0145	4003318 31766 8	09		AL0145	braun	6	1	69,50
3030 B vs.	4003318 03469 5	09		verschiedenschließend	braun	6	1	69,50
3030 W AL0089	4003318 37075 5	09		AL0089	weiß	6	1	69,50
3030 W AL0125	4003318 31765 1	09		AL0125	weiß	6	1	69,50
3030 W AL0145	4003318 31767 5	09		AL0145	weiß	6	1	69,50
3030 W vs.	4003318 02200 5	09		verschiedenschließend	weiß	6	1	69,50
Mehrschlüssel AL/AAL	4003318 37416 6	00			vernickelt		1	7,90
Ersatzschlüssel AL/AAL	4003318 45246 8	00			vernickelt		1	13,10

FENSTER-ZUSATZSICHERUNG 3010



FEATURES



TECHNISCHE DATEN

- Für nach innen öffnende Fenster und Fenstertüren, Klappen, Bodentüren und Verschlüge
- Verschließen und Öffnen mit Schlüssel
- Gleichschließend lieferbar mit anderen ABUS-Produkten
- Geeignet für alle Untergrundmaterialien wie z.B. Holz, Kunststoff und Alu
- Zwei massive 4-Kant-Riegel
- Alle Schrauben verdeckt und für Angriffswerkzeuge unzugänglich
- Einfache und stabile Montage, innen oder außen
- Inkl. zwei Schlüssel

TECHNISCHE ZEICHNUNG: SEITE 406

FARBEN



Artikel-bezeichnung	EAN	Art.-Grp.	Ausführung	Schließung	Farbe	Level	VE	UVP € inkl. MwSt.
3010 B AL0089	4003318 37066 3	09		AL0089	braun	6	1	63,50
3010 B AL0125	4003318 31760 6	09		AL0125	braun	6	1	63,50
3010 B AL0145	4003318 31762 0	09		AL0145	braun	6	1	63,50
3010 B vs.	4003318 02930 1	09		verschiedenschließend	braun	6	1	63,50
3010 W AL0089	4003318 37069 4	09		AL0089	weiß	6	1	63,50
3010 W AL0125	4003318 31761 3	09		AL0125	weiß	6	1	63,50
3010 W AL0145	4003318 31763 7	09		AL0145	weiß	6	1	63,50
3010 W vs.	4003318 02073 5	09		verschiedenschließend	weiß	6	1	63,50
Mehrschlüssel AL/AAL	4003318 37416 6	00			vernickelt		1	7,90
Ersatzschlüssel AL/AAL	4003318 45246 8	00			vernickelt		1	13,10

SCHARNIERSEITENSICHERUNG FAS101



Made in Germany



TECHNISCHE DATEN

- Für nach innen öffnende Fenster und Fenstertüren auf der Scharnierseite
- Verschluss der Sicherung durch Eindrücken des Riegelbolzens
- Produkt dreht beim Öffnen des Fensters mit
- Entrastung zum Kippen des Fensters mittels Druck auf den Stahlstift
- Kein Schlüssel erforderlich
- Geeignet für alle Untergrundmaterialien wie z.B. Holz, Kunststoff und Alu
- VdS- und DIN- anerkannt
- Druckwiderstand über 1 Tonne
- Geringer Platzbedarf zwischen Fenster und Laibung
- Komfortable Bedienung durch einfaches Ein- und Ausrasten
- Auf/Zu-Position optisch erkennbar
- Verdeckte Verschraubung

TECHNISCHE ZEICHNUNG: SEITE 406

FARBEN

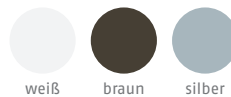

TESTSIEGEL



Artikel- bezeichnung	EAN	Art.- Grp.	Ausführung	Farbe	Schließung	Level	VE	UVP € inkl. MwSt.
FAS101 B	4003318 24487 2	09		braun		10	1	63,50
FAS101 S	4003318 27952 2	09		silber		10	1	63,50
FAS101 W	4003318 24490 2	09		weiß		10	1	63,50

SCHARNIERSEITENSICHERUNG FAS97



Made in Germany



TECHNISCHE DATEN

- Für nach innen öffnende Fenster und Fenstertüren auf der Scharnierseite
- Betätigung nur vor dem Kippen des Fensters notwendig durch Bedienen der Rahmenleiste
- Automatische Verriegelung beim Schließen des Fensters
- Geeignet für alle Untergrundmaterialien wie z.B. Holz, Kunststoff und Alu
- VdS- und DIN- anerkannt
- Druckwiderstand über 1 Tonne
- Komfortable Bedienung bei Dreh-Kipp-Beschlägen: Ausrasten ohne Schlüssel, Einrasten automatisch beim Schließen des Fensters
- Verdeckte Verschraubung
- Ideale Kombination in Verbindung mit Fenstergriff-Zusatzschlössern

TECHNISCHE ZEICHNUNG: SEITE 406

FARBEN

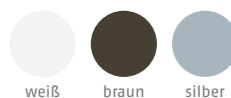

TESTSIEGEL



Artikel- bezeichnung	EAN	Art.- Grp.	Ausführung	Farbe	Schließung	Level	VE	UVP € inkl. MwSt.
FAS97 B	4003318 11780 0	09		braun		10	1	66,90
FAS97 S	4003318 72240 0	09		silber		10	1	66,90
FAS97 W	4003318 11782 4	09		weiß		10	1	66,90

FENSTER- UND TÜRSICHERUNG SW20



Made in Germany



TECHNISCHE DATEN

- Universelle Fenster- und Türsicherung
- Selbstrastende Verriegelung
- Zum Absichern von Fenstern oder Türen wird der Riegel manuell eingesetzt
- Zum Öffnen des Fensters oder der Tür wird der Riegel entnommen
- Massiver Stahlriegel
- Kein Anbohren von Fenster oder Tür
- Montage erfolgt auf der Laibung
- Stabile Befestigung und widerstandsfähige Bauweise

TECHNISCHE ZEICHNUNG: SEITE 407

FARBEN

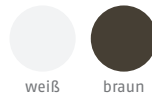

Artikel- bezeichnung	EAN	Art.- Grp.	Ausführung	Farbe	Level	VE	UVP € inkl. MwSt.
SW20 B	4003318 10452 7	09		braun	4	1	30,90
SW20 W	4003318 10449 7	09		weiß	4	1	30,90

FENSTER- UND TÜRSICHERUNG SW10



Made in Germany



TECHNISCHE DATEN

- Universelle Fenster- und Türsicherung
- Selbstrastende Verriegelung
- Zum Absichern von Fenstern oder Türen wird der Riegel manuell eingesetzt
- Zum Öffnen des Fensters oder der Tür wird der Riegel entnommen
- Massiver Stahlriegel
- Fensterflügel/Türblatt werden nicht angebohrt
- Montage erfolgt nur auf dem Rahmen
- Stabile Befestigung und widerstandsfähige Bauweise

TECHNISCHE ZEICHNUNG: SEITE 407

FARBEN



Artikel- bezeichnung	EAN	Art.- Grp.	Ausführung	Farbe	Level	VE	UVP € inkl. MwSt.
SW10 B	4003318 10446 6	09		braun	4	1	30,90
SW10 W	4003318 10443 5	09		weiß	4	1	30,90

FENSTER- UND TÜRSICHERUNG SW2



Made in Germany



TECHNISCHE DATEN

- Universelle Fenster- und Türsicherung für nach innen öffnende Fenster und Fenstertüren
- Selbstrastende Verriegelung
- Zum Absichern von Fenstern und Fenstertüren wird der Winkel manuell umgeklappt
- Zum Öffnen wird der Winkel zurückgeklappt
- Massiver Stahlriegel für hohe Belastbarkeit
- Höhe: 82 mm
- Fensterflügel/Türblatt werden nicht angebohrt
- Montage erfolgt nur auf dem Rahmen
- Stabile Befestigung und widerstandsfähige Bauweise

TECHNISCHE ZEICHNUNG: SEITE 407

FARBEN

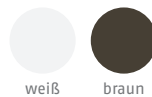

Artikelbezeichnung	EAN	Art.-Grp.	Ausführung	Farbe	Schließung	Level	VE	UVP € inkl. MwSt.
SW2 B	4003318 32335 5	09		braun		3	10	23,80
SW2 W	4003318 32336 2	09		weiß		3	10	23,80

FENSTER- UND TÜRSICHERUNG SW1



Made in Germany



TECHNISCHE DATEN

- Universelle Fenster- und Türsicherung für nach innen öffnende Fenster und Fenstertüren
- Selbstrastende Verriegelung
- Zum Absichern von Fenstern und Fenstertüren wird der Winkel manuell umgeklappt
- Zum Öffnen wird der Winkel zurückgeklappt
- Massiver Stahlriegel
- Höhe: 52 mm
- Fensterflügel/Türblatt werden nicht angebohrt
- Montage erfolgt nur auf dem Rahmen
- Stabile Befestigung und widerstandsfähige Bauweise

TECHNISCHE ZEICHNUNG: SEITE 407

FARBEN



Artikelbezeichnung	EAN	Art.-Grp.	Ausführung	Farbe	Schließung	Level	VE	UVP € inkl. MwSt.
SW1 B	4003318 32333 1	09		braun		3	10	16,20
SW1 W	4003318 32334 8	09		weiß		3	10	16,20

RIEGEL FÜR INNENTÜREN SR30



Made in Germany



TECHNISCHE DATEN

- Universeller Einsatz an Fenstern und Türen DIN rechts und DIN links
- Schmale Bauweise
- Einrastende Kunststoffhauben
- Einfache Montage, verdeckt liegende Schrauben

TECHNISCHE ZEICHNUNG: SEITE 407

FARBEN



Artikel- bezeichnung	EAN	Art.- Grp.	Ausführung	Farbe	Schließung	Level	VE	UVP € inkl. MwSt.
SR30 B	4003318 11775 6	09		braun		3	1	24,90
SR30 W	4003318 11777 0	09		weiß		3	1	24,90

BALKONTÜRHEBEL-SICHERUNG BS84



Made in Germany



TECHNISCHE DATEN

- Für Hebe- und Hebe-Schiebe-Türen
- Durch Verriegeln des Hebels wird die Hebetür wirksam gegen Öffnen von außen geschützt
- Auch als Kindersicherung geeignet
- Gleichschließend lieferbar mit anderen ABUS-Produkten
- Geeignet für alle Untergrundmaterialien wie z.B. Holz, Kunststoff und Alu
- BS84 umfasst den Kipphebel, um das seitliche Wegdrücken zu verhindern
- Qualitäts-4-Stift-Zylinder-Technik
- Inkl. zwei Schlüssel

TECHNISCHE ZEICHNUNG: SEITE 407

FARBEN

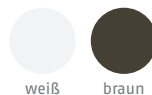

Artikel- bezeichnung	EAN	Art.- Grp.	Ausführung	Farbe	Schließung	Level	VE	UVP € inkl. MwSt.
BS84 B AL0125	4003318 31714 9	09		braun	AL0125	5	1	83,70
BS84 B AL0145	4003318 31716 3	09		braun	AL0145	5	1	83,70
BS84 W AL0125	4003318 31715 6	09		weiß	AL0125	5	1	83,70
BS84 W AL0145	4003318 31717 0	09		weiß	AL0145	5	1	83,70
BS84 B CLC/DFNLI	4003318 03941 6	09		braun	verschiedenschließend	5	2	83,70
BS84 W CLC/DFNLI	4003318 03816 7	09		weiß	verschiedenschließend	5	2	83,70
Mehrschlüssel AL/AAL	4003318 37416 6	00		vernickelt			1	7,90
Ersatzschlüssel AL/AAL	4003318 45246 8	00		vernickelt			1	13,10

ABSCHLIESSBARER FENSTERGRIF F400



Made in Germany



NEU

TECHNISCHE DATEN

- Einsetzbar an handelsüblichen nach innen öffnenden Fenstern anstelle des Fenstergriffs
- Auch als Kindersicherung geeignet
- Verschluss des Fenstergriffs über den Druckzylinder, Öffnen mit Schlüssel
- Gleichschließend kombinierbar mit weiteren ABUS Fenstersicherungen
- Individuell einstellbarer, gesicherter Vierkantstift, 30 - 48 mm Länge
- Vierkantstift 7 mm, Schraubenabstand 43 mm
- Nach DIN 18267 Klasse 2
- 200Nm Abreh- und Abreißfestigkeit
- Verschleißarme Vierfach-Kugelverrastung
- Zwei Schlüssel inklusive

FEATURES



FARBEN

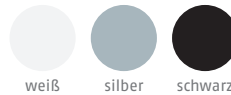

Artikelbezeichnung	EAN	Art.-Grp.	Ausführung	Schließung	Farbe	Level	VE	UVP € inkl. MwSt.
FG400 BK AL0089 DFNLI	4003318 96970 6	09		AL0089	schwarz	5	1	51,60
FG400 BK AL0125 DFNLI	4003318 96971 3	09		AL0125	schwarz	5	1	51,60
FG400 BK AL0145 DFNLI	4003318 98566 9	09		AL0145	schwarz	5	1	51,60
FG400 BK vs. DFNLI	4003318 96969 0	09		verschiedenschließend	schwarz	5	1	51,60
FG400 S AL0089 DFNLI	4003318 96973 7	09		AL0089	silber	5	1	51,60
FG400 S AL0125 DFNLI	4003318 96974 4	09		AL0125	silber	5	1	51,60
FG400 S AL0145 DFNLI	4003318 98568 3	09		AL0145	silber	5	1	51,60
FG400 S vs. DFNLI	4003318 96972 0	09		verschiedenschließend	silber	5	1	51,60
FG400 W AL0089 DFNLI	4003318 96976 8	09		AL0089	weiß	5	1	51,60
FG400 W AL0125 DFNLI	4003318 96977 5	09		AL0125	weiß	5	1	51,60
FG400 W AL0145 DFNLI	4003318 98567 6	09		AL0145	weiß	5	1	51,60
FG400 W vs. DFNLI	4003318 96975 1	09		verschiedenschließend	weiß	5	1	51,60
Mehrschlüssel AL/AAL	4003318 37416 6	00			vernickelt		1	7,90
Ersatzschlüssel AL/AAL	4003318 45246 8	00			vernickelt		1	13,10

Aufpreise:
gleichschließend lt. Muster

ABSCHLIESSBARER FENSTERGRIFFG300A ALARM

SECURITY LEVEL 1 2 3 4 5 6 **7** 8 9 10 MAX

Made in Germany



TECHNISCHE DATEN

- Nachrüstartikel für Dreh-Kipp-Fenster, Fenstertüren als Stand-Alone-Lösung
- Elektronische Überwachung von Fenstern und Fenstertüren
- Druckzylinderabfrage zur Scharf/Unscharfschaltung - Fenster können ohne Gefahr eines Fehlalarms geöffnet oder geschlossen werden
- 3D-Magnetfeldsensorik - keine Auslösung des Alarms durch starken Wind oder aufprallende Bälle etc.
- Auch als Kindersicherung geeignet
- DIN L und DIN R verwendbar
- Scharf- und Unscharfschaltung durch Betätigen des Druckzylinders
- Individuell einstellbarer, gesicherter Vierkantstift, 32-44 mm Länge
- Gleichschließend kombinierbar mit weiteren ABUS-Fenstersicherungen
- 110 dBA laut (+/- 2 dBA)
- Handelsübliche Alkaline-Batterien (2 x AAA), austauschbar, Batterielaufzeit bis zu 2 Jahre
- Optional Glasbruchmelder verfügbar (GBM7300 W & B)
- Nach DIN18267 Klasse 2
- 200Nm Abdreh- und Abreißfestigkeit

FEATURES



TECHNISCHE ZEICHNUNG: SEITE 408

FARBEN

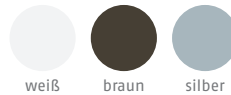

TESTSIEGEL



Artikel-bezeichnung	EAN	Art.-Grp.	Ausführung	Schließung	Farbe	Level	VE	UVP € inkl. MwSt.
FG300A B AL0089	4003318 76792 0	09	DIN links und rechts universal	AL0089	braun	7	1	101,60
FG300A B AL0125	4003318 71895 3	09	DIN links und rechts universal	AL0125	braun	7	1	101,60
FG300A B AL0145	4003318 71896 0	09	DIN links und rechts universal	AL0145	braun	7	1	101,60
FG300A B AAL0006	4003318 76794 4	09	DIN links und rechts universal	AAL0006	braun	7	1	101,60
FG300A B AAL0054	4003318 76793 7	09	DIN links und rechts universal	AAL0054	braun	7	1	101,60
FG300A S AL0089	4003318 76795 1	09	DIN links und rechts universal	AL0089	silber	7	1	101,60
FG300A S AL0125	4003318 71904 2	09	DIN links und rechts universal	AL0125	silber	7	1	101,60
FG300A S AL0145	4003318 71905 9	09	DIN links und rechts universal	AL0145	silber	7	1	101,60
FG300A S AAL0006	4003318 76797 5	09	DIN links und rechts universal	AAL0006	silber	7	1	101,60
FG300A S AAL0054	4003318 76796 8	09	DIN links und rechts universal	AAL0054	silber	7	1	101,60
FG300A W AL0089	4003318 76789 0	09	DIN links und rechts universal	AL0089	weiß	7	1	101,60
FG300A W AL0125	4003318 71899 1	09	DIN links und rechts universal	AL0125	weiß	7	1	101,60
FG300A W AL0145	4003318 71900 4	09	DIN links und rechts universal	AL0145	weiß	7	1	101,60
FG300A W AAL0006	4003318 76791 3	09	DIN links und rechts universal	AAL0006	weiß	7	1	101,60
FG300A W AAL0054	4003318 76790 6	09	DIN links und rechts universal	AAL0054	weiß	7	1	101,60
GBM7300 B SB	4003318 56986 9	20	Glasbruchmelder		braun		1	21,40
GBM7300 W SB	4003318 56985 2	20	Glasbruchmelder		weiß		1	21,40
Mehrschlüssel AL/AAL	4003318 37416 6	00			vernickelt		1	7,90
Ersatzschlüssel AL/AAL	4003318 45246 8	00			vernickelt		1	13,10

Aufpreise:
gleichschließend lt. Muster

ABSCHLIESSBARER FENSTERGRIF F300



Made in Germany



TECHNISCHE DATEN

- Einsetzbar an handelsüblichen nach innen öffnenden Fenstern anstelle des Fenstergriffs
- Auch als Kindersicherung geeignet
- Verschluss des Fenstergriffs über den Druckzylinder, Öffnen mit Schlüssel
- Gleichschließend kombinierbar mit weiteren ABUS-Fenstersicherungen
- Individuell einstellbarer, gesicherter Vierkantstift, 32 - 44 mm Länge
- Vierkantstift 7 mm, Schraubenabstand 43 mm
- Nach DIN 18267 Klasse 2
- 200Nm Abdre- und Abreißfestigkeit
- Verschleißarme Vierfach-Kugelverrastung
- zwei Schlüssel inklusive

FEATURES



TECHNISCHE ZEICHNUNG: SEITE 408

FARBEN



TESTSIEGEL



9N003

Artikelbezeichnung	EAN	Art.-Grp.	Ausführung	Schließung	Farbe	Level	VE	UVP € inkl. MwSt.
FG300 B AL0089	4003318 37372 5	09		AL0089	braun	5	1	51,60
FG300 B AL0125	4003318 37373 2	09		AL0125	braun	5	1	51,60
FG300 B AL0145	4003318 37374 9	09		AL0145	braun	5	1	51,60
FG300 B AAL0006	4003318 37375 6	09		AAL0006	braun	5	1	51,60
FG300 B AAL0054	4003318 37376 3	09		AAL0054	braun	5	1	51,60
FG300 Edelstahl-Look AL0089	4003318 89980 5	09		AL0089	Edelstahl-Look	5	1	74,50
FG300 Edelstahl-Look AL0125	4003318 89945 4	09		AL0125	Edelstahl-Look	5	1	74,50
FG300 Edelstahl-Look AL0145	4003318 89979 9	09		AL0145	Edelstahl-Look	5	1	74,50
FG300 S AL0089	4003318 37384 8	09		AL0089	silber	5	1	51,60
FG300 S AL0125	4003318 37385 5	09		AL0125	silber	5	1	51,60
FG300 S AL0145	4003318 37386 2	09		AL0145	silber	5	1	51,60
FG300 S AAL0006	4003318 37387 9	09		AAL0006	silber	5	1	51,60
FG300 S AAL0054	4003318 37388 6	09		AAL0054	silber	5	1	51,60
FG300 W AL0089	4003318 37378 7	09		AL0089	weiß	5	1	51,60
FG300 W AL0125	4003318 37379 4	09		AL0125	weiß	5	1	51,60
FG300 W AL0145	4003318 37380 0	09		AL0145	weiß	5	1	51,60
FG300 W AAL0006	4003318 37381 7	09		AAL0006	weiß	5	1	51,60
FG300 W AAL0054	4003318 37382 4	09		AAL0054	weiß	5	1	51,60
Mehrschlüssel AL/AAL	4003318 37416 6	00			vernickelt		1	7,90
Ersatzschlüssel AL/AAL	4003318 45246 8	00			vernickelt		1	13,10

Aufpreise:

gleichschließend lt. Muster

ABSCHLIESSBARER FENSTERGRIFF FG200



Made in Germany



TECHNISCHE DATEN

- Einsetzbar an handelsüblichen nach innen öffnenden Fenstern anstelle des Fenstergriffs
- Auch als Kindersicherung geeignet
- Verschluss des Fenstergriffs über den Druckzylinder, Öffnen mit Schlüssel
- Individuell einstellbarer, gesicherter Vierkantstift, 28 - 44 mm Länge
- Vierkantstift 7 mm, Schraubenabstand 43 mm
- Auch in Kippstellung abschließbar
- Druckzylinder mit Wendeschlüssel
- Inkl. 1 Schlüssel, Ausführung Triples inkl. 3 Schlüssel

FEATURES



TECHNISCHE ZEICHNUNG: SEITE 408

FARBEN



Artikel- bezeichnung	EAN	Art.- Grp.	Ausführung	Farbe	Schließung	Level	VE	UVP € inkl. MwSt.
FG200 S AB208	4003318 44258 2	09		silber	AB208	3	5	26,60
FG200 W AB208	4003318 44259 9	09		weiß	AB208	3	5	26,60
Ersatzschlüssel FG200	4003318 44310 7	00		vernickelt	AB208		1	4,90



FENSTERGITTER FGI7600N

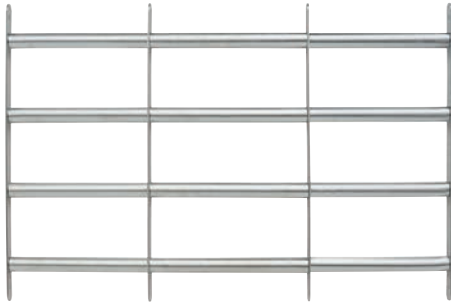

TECHNISCHE DATEN

- Absicherung von Keller- und Erdgeschossfenstern vor Einbruchversuchen
- In der Breite variables Fenstergitter, stufenlos einstellbar
- Zur Montage in der Fensterlaibung
- Inkl. Sicherheitsschrauben und Dübel
- Veredelung: dickschichtpassiviert, bekannt aus der Automobilbranche, hohe Korrosionsbeständigkeit
- Korrosionsbeständigkeit kann durch Nachversiegelung noch erhöht werden

FARBEN



TECHNISCHE ZEICHNUNG: SEITE 408

Artikel- bezeichnung	EAN	Art.- Grp.	Empfohlen für Fensterlaibungsbreite mm	Höhe mm	VE	UVP € inkl. MwSt.
FGI7600N	4003318 96374 2	09	700-1050	600	1	93,40

FENSTERGITTER FGI7450N

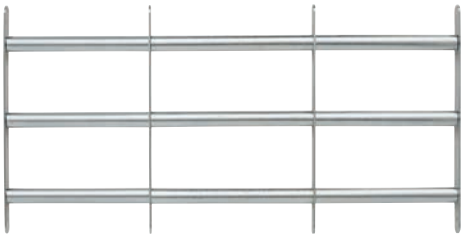

TECHNISCHE DATEN

- Absicherung von Keller- und Erdgeschossfenstern vor Einbruchversuchen
- In der Breite variables Fenstergitter, stufenlos einstellbar
- Zur Montage in der Fensterlaibung
- Inkl. Sicherheitsschrauben und Dübel
- Veredelung: dickschichtpassiviert, bekannt aus der Automobilbranche, hohe Korrosionsbeständigkeit
- Korrosionsbeständigkeit kann durch Nachversiegelung noch erhöht werden

FARBEN



TECHNISCHE ZEICHNUNG: SEITE 408

Artikel- bezeichnung	EAN	Art.- Grp.	Empfohlen für Fensterlaibungsbreite mm	Höhe mm	VE	UVP € inkl. MwSt.
FGI7450N	4003318 96373 5	09	700-1050	450	1	73,70

FENSTERGITTER FGI7300N

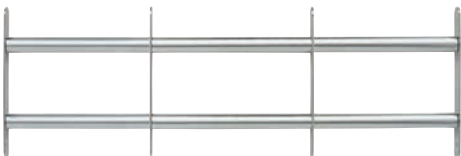

TECHNISCHE DATEN

- Absicherung von Keller- und Erdgeschossfenstern vor Einbruchversuchen
- In der Breite variables Fenstergitter, stufenlos einstellbar
- Zur Montage in der Fensterlaibung
- Inkl. Sicherheitsschrauben und Dübel
- Veredelung: dickschichtpassiviert, bekannt aus der Automobilbranche, hohe Korrosionsbeständigkeit
- Korrosionsbeständigkeit kann durch Nachversiegelung noch erhöht werden

FARBEN



TECHNISCHE ZEICHNUNG: SEITE 408

Artikel- bezeichnung	EAN	Art.- Grp.	Empfohlen für Fensterlaibungsbreite mm	Höhe mm	VE	UVP € inkl. MwSt.
FGI7300N	4003318 96367 4	09	700-1050	300	1	52,90

FENSTERGITTER FGI5450N

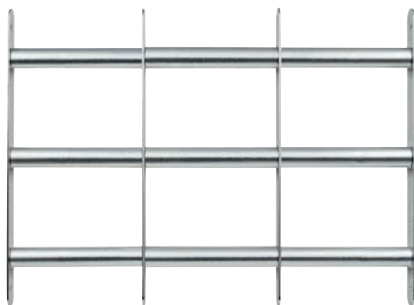

TECHNISCHE DATEN

- Absicherung von Keller- und Erdgeschossfenstern vor Einbruchversuchen
- In der Breite variables Fenstergitter, stufenlos einstellbar
- Zur Montage in der Fensterlaibung
- Inkl. Sicherheitsschrauben und Dübel
- Veredelung: dickschichtpassiviert, bekannt aus der Automobilbranche, hohe Korrosionsbeständigkeit
- Korrosionsbeständigkeit kann durch Nachversiegelung noch erhöht werden

FARBEN



TECHNISCHE ZEICHNUNG: SEITE 408

Artikel- bezeichnung	EAN	Art.- Grp.	Empfohlen für Fensterlaibungsbreite mm	Höhe mm	VE	UVP € inkl. MwSt.
FGI5450N	4003318 96360 5	09	500-650	450	1	62,50

FENSTERGITTER FGI5300N

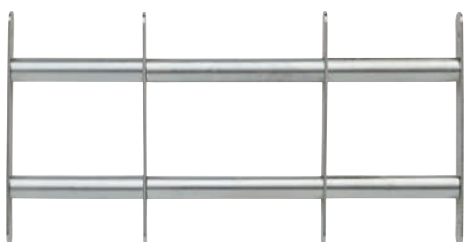

TECHNISCHE DATEN

- Absicherung von Keller- und Erdgeschossfenstern vor Einbruchversuchen
- In der Breite variables Fenstergitter, stufenlos einstellbar
- Zur Montage in der Fensterlaibung
- Inkl. Sicherheitsschrauben und Dübel
- Veredelung: dickschichtpassiviert, bekannt aus der Automobilbranche, hohe Korrosionsbeständigkeit
- Korrosionsbeständigkeit kann durch Nachversiegelung noch erhöht werden

FARBEN



TECHNISCHE ZEICHNUNG: SEITE 408

Artikel- bezeichnung	EAN	Art.- Grp.	Empfohlen für Fensterlaibungsbreite mm	Höhe mm	VE	UVP € inkl. MwSt.
FGI5300N	4003318 96090 1	09	500-650	300	1	47,50



GITTERROSTSICHERUNG GS60



Made in Germany



TECHNISCHE DATEN

- Für Kellerschächte, beugt dem Einstieg durch das Kellerfenster vor
- Für evtl. bestehende Fluchtwegvorschriften ist das Spezialhangschloss schnell lösbar
- Geeignet für Beton und Mauerwerk
- Paarweise Montage
- Stabile, große Halteplatten liegen auf dem Gitterrost und Rahmen auf
- Stabiler Zugstab, 320 mm Länge
- Schlossabschirmung gegen unbefugte Angriffe von oben
- 2er Set

TECHNISCHE ZEICHNUNG: SEITE 409

FARBEN



verzinkt

Artikel- bezeichnung	EAN	Art.- Grp.	Ausführung	Farbe	Level	VE	UVP € inkl. MwSt.
GS60 B/SB	4003318 04631 5	09	2er Set	verzinkt	8	2	72,30

GITTERROSTSICHERUNG GS40



Made in Germany



TECHNISCHE DATEN

- Für Kellerschächte, schützt Gitterroste gegen Aufhebeln
- Ideal für Kunststofflichtschächte durch variable Kette
- Für evtl. bestehende Fluchtwegvorschriften ist das Spezialhangschloss schnell lösbar
- Paarweise Montage
- Stabile, große Halteplatten liegen auf dem Gitterrost und Rahmen auf
- Stabile Kette, 60 cm Länge
- Schlossabschirmung gegen unbefugte Angriffe von oben
- 2er Set

TECHNISCHE ZEICHNUNG: SEITE 409

FARBEN



verzinkt

Artikel- bezeichnung	EAN	Art.- Grp.	Ausführung	Farbe	Level	VE	UVP € inkl. MwSt.
GS40 B/SB	4003318 03600 2	09	2er Set	verzinkt	6	3	61,40

**GITTERROSTSICHERUNG
GS20**

SECURITY LEVEL 1 2 3 **4** 5 6 7 8 9 10 MAX

Made in Germany



TECHNISCHE DATEN

- Basisschutz für Gitterroste
- Die manuell lösbaren Schrauben erfüllen bestehende Fluchtwegvorschriften
- Paarweise Montage
- Geeignet für Beton und Mauerwerk
- Schraubenschutztopf gegen unbefugte Angriffe von oben
- Runde Halteplatten
- Zugstab 345 mm Länge
- 2er Set

TECHNISCHE ZEICHNUNG: SEITE 409

FARBEN



verzinkt

Artikel- bezeichnung	EAN	Art.- Grp.	Ausführung	Farbe	Level	VE	UVP € inkl. MwSt.
GS20 B/SB	4003318 01281 5	09	2er Set	verzinkt	4	3	37,90



ROLLADENSICHERUNG RS97



Made in Germany



TECHNISCHE DATEN

- Für Fensterrollläden als Anwesenheitsschutz bei Dunkelheit
- Einfache Handhabung: kein Bohren, kein Schrauben
- Durch Klemmmontage kann die Sicherung auch z.B. im Ferienhaus verwendet werden
- Je ein Verschluss wird rechts und links zwischen Rollläden und Führungsschiene geschoben und durch eine Schraube verspannt

FEATURES

TECHNISCHE ZEICHNUNG: SEITE 409

FARBEN



schwarz/
verzinkt

Artikel- bezeichnung	EAN	Art.- Grp.	Ausführung	Farbe	Level	VE	UVP € inkl. MwSt.
RS97 SB	4003318 08187 3	09	paarweise verpackt	schwarz/verzinkt	2	3	29,90

ROLLADENSICHERUNG RS87



Made in Germany



TECHNISCHE DATEN

- Für Fensterrollläden als Anwesenheitsschutz bei Dunkelheit
- Der Sperrstift verriegelt in der Rollladenslamelle
- Paarweise Montage rechts und links auf dem Fensterrahmen
- Gefederter Entriegelungsmechanismus
- Der stabile Stahlstift schützt den Rollladen gegen Hochschieben
- Sicherung ist von außen unsichtbar
- Paarweise Montage rechts und links auf dem Fensterrahmen

FEATURES

TECHNISCHE ZEICHNUNG: SEITE 409

FARBEN



weiß

braun

Artikel- bezeichnung	EAN	Art.- Grp.	Ausführung	Farbe	Level	VE	UVP € inkl. MwSt.
RS87 B B/SB	4003318 00570 1	09	paarweise verpackt	braun	3	3	30,90
RS87 W B/SB	4003318 00567 1	09	paarweise verpackt	weiß	3	3	30,90

BEFESTIGUNGSSET IM100

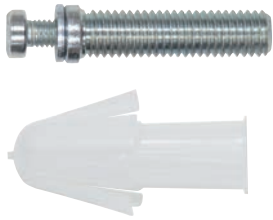

TECHNISCHE DATEN

- Zuverlässiger Ausreißwiderstand für ABUS-Sicherungen nach DIN, VdS und SKG
- Für Kunststoff- oder Aluprofile geeignet
- Pro Produkt wird ein Befestigungsset benötigt
- Bestehend aus: 1 x Kunststoffsieb, 1 x Anschraubbolzen mit Schraube
- Verbundmörtel (im Handel erhältlich) durch das Sieb in das Kunststoffprofil einbringen, Bolzen einstecken und das ABUS-Produkt anschrauben
- Nach dem Aushärten des Mörtels ist die maximale Belastung dieser stabilen Verankerung möglich

Made in Germany



silber/
weiß

Artikel- bezeichnung	EAN	Art.- Grp.	Ausführung	VE	UVP € inkl. MwSt.
IM100	4003318 08591 8	00		6	15,90

BEFESTIGUNGSANKER BA



TECHNISCHE DATEN

- Zuverlässiger Ausreißwiderstand für ABUS-Sicherungen nach DIN, VdS und SKG
- Auch für Doppelflügel Fenster im Mittelsteg anwendbar
- Für Kunststoff- oder Aluprofile geeignet
- Pro Sicherungspunkt wird ein Befestigungsanker benötigt
- Die Querverankerung BA wird durch das Rahmenprofil bis in die Wand eingelassen
- Eine dem BA beigegefügte Schraube findet in der Querverankerung nach dem Vorbohren stabilen Halt, indem sie sich selbst das Befestigungsgewinde schneidet

Made in Germany

FARBEN



silber

Artikel- bezeichnung	EAN	Art.- Grp.	Ausführung	Farbe	VE	UVP € inkl. MwSt.
BA 10er Set	4003318 11784 8	00		silber	1	79,50

LOCHSÄGE BEFESTIGUNGSANKER BA



TECHNISCHE DATEN

- Für Kunststoff- oder Aluprofile geeignet
- Durchmesser: 16 mm
- Zentrierbohrer und Bohrkronen auswechselbar

Made in Germany

Artikel- bezeichnung	EAN	Art.- Grp.	Ausführung	VE	UVP € inkl. MwSt.
Lochsäge BA	4003318 12186 9	00	Ø 16,0 mm	1	-

BOHRER BO



TECHNISCHE DATEN

- Zur Montage von Fenstersicherungen bei engen Platzverhältnissen
- Verlängerung des normalen Bohrers um ca. 300 mm
- Austauschbarer Bohrer

Made in Germany

Artikel- bezeichnung	EAN	Art.- Grp.	Ausführung	VE	UVP € inkl. MwSt.
Bohrer 3,0 mm	4003318 31932 7	00	Ø 3,0 mm	1	36,70
Bohrer 4,0 mm	4003318 45915 3	00	Ø 4,0 mm	1	36,70
Bohrer 5,5 mm	4003318 31931 0	00	Ø 5,0 mm	1	36,70

BOHRSCHABLONE FOS650

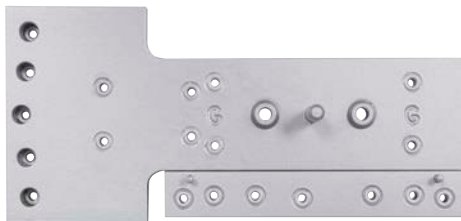

TECHNISCHE DATEN

- Bohrschablone zu FOS650
- Enthält die entsprechenden Bohrlöcher
- Aus stabilem Metall
- Einfache und genaue Montage des Fenster-Stangenschlosses

Made in Germany

FARBEN



Artikel- bezeichnung	EAN	Art.- Grp.	Ausführung	Farbe	VE	UVP € inkl. MwSt.
Bohrschablone FOS650	4003318 73328 4	00		silber	1	-

BOHRSCHABLONE FOS550

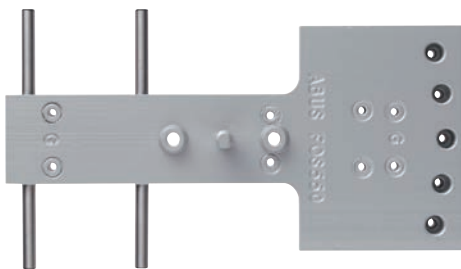

TECHNISCHE DATEN

- Bohrschablone zu FOS550
- Enthält die entsprechenden Bohrlöcher
- Aus stabilem Metall
- Einfache und genaue Montage des Fenster-Stangenschlosses

Made in Germany

FARBEN



Artikel- bezeichnung	EAN	Art.- Grp.	Ausführung	Farbe	VE	UVP € inkl. MwSt.
Bohrschablone FOS550	4003318 12649 9	00		silber	1	-

BOHRSCHABLONE F0400N



TECHNISCHE DATEN

- Bohrschablone zu F0400N
- Enthält die entsprechenden Bohrlöcher
- Aus stabilem Metall
- Einfache und genaue Montage der Fenster-Zusatzsicherung

Made in Germany

FARBEN



Artikel- bezeichnung	EAN	Art.- Grp.	Ausführung	Farbe	VE	UVP € inkl. MwSt.
Bohrschablone F0400N	4003318 72194 6	00		silber	1	-

BOHRSCHABLONE F0500N



TECHNISCHE DATEN

- Bohrschablone zu F0500N
- Enthält die entsprechenden Bohrlöcher
- Aus stabilem Metall
- Einfache und genaue Montage der Fenster-Zusatzsicherung

Made in Germany

FARBEN



Artikel- bezeichnung	EAN	Art.- Grp.	Ausführung	Farbe	VE	UVP € inkl. MwSt.
Bohrschablone F0500N	4003318 08225 2	00		silber	1	-

BOHRSCHABLONE FTS206



TECHNISCHE DATEN

- Bohrschablone zu FTS206
- Enthält die entsprechenden Bohrlöcher
- Die Bohrschablone zu FTS206 kann nur in Verbindung mit der Bohrschablone zu FAS101 verwendet werden.
- Aus stabilem Metall
- Einfache und genaue Montage der Fenster-Zusatzsicherung

Made in Germany

FARBEN



Artikel- bezeichnung	EAN	Art.- Grp.	Ausführung	Farbe	VE	UVP € inkl. MwSt.
Bohrschablone FTS206	4003318 37710 5	00		silber	1	-

BOHRSCHABLONE FTS96/FTS106



TECHNISCHE DATEN

- Bohrschablone zu FTS96/FTS106
- Enthält die entsprechenden Bohrlöcher
- Aus stabilem Metall
- Einfache und genaue Montage der Fenster-Zusatzsicherung

Made in Germany

FARBEN



Artikel- bezeichnung	EAN	Art.- Grp.	Ausführung	Farbe	VE	UVP € inkl. MwSt.
Bohrschablone FTS96/FTS106	4003318 11367 3	00		silber	1	-

BOHRSCABLONE FTS88

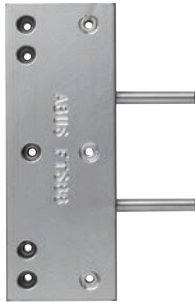

TECHNISCHE DATEN

- Bohrschablone zu FTS88
- Enthält die entsprechenden Bohrlöcher
- Aus stabilem Metall
- Einfache und genaue Montage der Fenster-Zusatzsicherung

Made in Germany

FARBEN



Artikel- bezeichnung	EAN	Art.- Grp.	Ausführung	Farbe	VE	UVP € inkl. MwSt.
Bohrschablone FTS88	4003318 10285 1	00		silber	1	-

BOHRSCABLONE FAS101

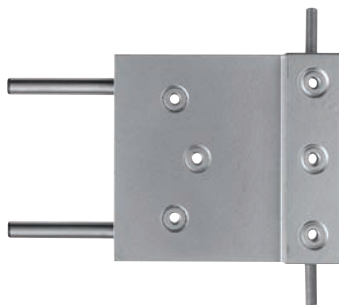

TECHNISCHE DATEN

- Bohrschablone zu FAS101
- Enthält die entsprechenden Bohrlöcher
- Aus stabilem Metall
- Einfache und genaue Montage der Fenster-Zusatzsicherung

Made in Germany

FARBEN



Artikel- bezeichnung	EAN	Art.- Grp.	Ausführung	Farbe	VE	UVP € inkl. MwSt.
Bohrschablone FAS101	4003318 24496 4	00		silber	1	-

BOHRSCABLONE FAS97

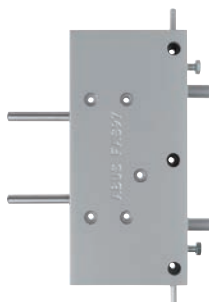

TECHNISCHE DATEN

- Bohrschablone zu FAS97
- Enthält die entsprechenden Bohrlöcher
- Aus stabilem Metall
- Einfache und genaue Montage der Fenster-Zusatzsicherung

Made in Germany

FARBEN



Artikel- bezeichnung	EAN	Art.- Grp.	Ausführung	Farbe	VE	UVP € inkl. MwSt.
Bohrschablone FAS97	4003318 10376 6	00		silber	1	-

BOHRSCHABLONE DFS95

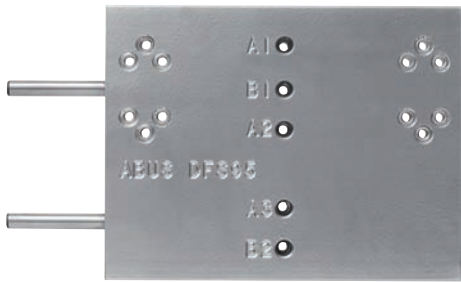

TECHNISCHE DATEN

- Bohrschablone zu DFS95
- Enthält die entsprechenden Bohrlöcher
- Aus stabilem Metall
- Einfache und genaue Montage der Fenster-Zusatzsicherung

Made in Germany

FARBEN



Artikel- bezeichnung	EAN	Art.- Grp.	Ausführung	Farbe	VE	UVP € inkl. MwSt.
Bohrschablone DFS95	4003318 10257 8	00		silber	1	-

BOHRSCHABLONE 2530



TECHNISCHE DATEN

- Bohrschablone zu 2530
- Enthält die entsprechenden Bohrlöcher
- Aus stabilem Metall
- Einfache und genaue Montage der Fenster-Zusatzsicherung

Made in Germany

FARBEN



Artikel- bezeichnung	EAN	Art.- Grp.	Ausführung	Farbe	VE	UVP € inkl. MwSt.
Bohrschablone 2530	4003318 87323 2	00		silber	1	-

GLASBRUCHMELDER MIT KLEBER GBM7300

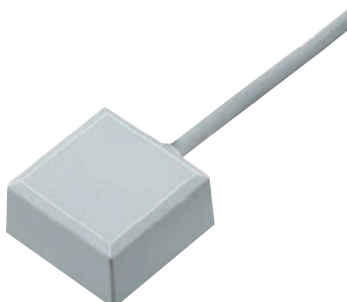

TECHNISCHE DATEN

- Glasbruchmelder zur Überwachung von Fenstern, Fenstertüren, Glasvittrinen usw. in Verbindung mit Einbruchmeldeanlagen
- Piezoelement, das auf die beim Glasbruch entstehenden Frequenzen abgestimmt ist
- Eine Spannungsversorgung ist nicht erforderlich
- Für die meisten Glasarten geeignet, nicht einsetzbar auf Einfachverglasung und Strukturglas
- Überwachungsradius bis zu zwei Meter
- Melder mit zwei Meter langem Kabel

FARBEN

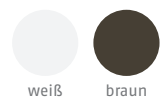

Artikel- bezeichnung	EAN	Art.- Grp.	Ausführung	Farbe	VE	UVP € inkl. MwSt.
GBM7300 B SB	4003318 56986 9	20		braun	1	21,40
GBM7300 W SB	4003318 56985 2	20		weiß	1	21,40

A hand is shown hovering over a white keypad mounted on a wall. The keypad has a numeric keypad (1-9, 0) and a lock icon. The brand name 'ABUS' is visible above the keypad. The entire image is overlaid with a blue tint.

HOMETEC PRO

ALLES RUND UMS THEMA HOMETEC PRO

WAS IST DAS ABUS HOMETEC PRO SYSTEM UND WIE FUNKTIONIERT ES?

HAUS- UND WOHNUNGSTÜREN SCHLÜSSELLOS ÖFFNEN UND VERRIEGELN

Sie sind auf der Suche nach einer modernen Möglichkeit, Ihre Türen zu öffnen?

Sei es im privaten oder gewerblichen Bereich, der HomeTec Pro Bluetooth®-Türschlossantrieb arbeitet schnell, präzise und öffnet Ihnen einfach die Tür.

Praktisch für Jogger, Viel-Einkäufer, „Mal-eben-mit-dem-Hund-raus“-Müßer: HomeTec Pro Bluetooth® macht's möglich, dass Sie nie mehr nach dem Haustürschlüssel kramen müssen.



- Bedienung per App
- Fingerscanner
- Tastatur
- Fernbedienung
- Via WLAN Bridge auch von unterwegs

ÖFFNEN & SCHLIESSEN

So öffnen und schließen Sie HomeTec Pro Bluetooth® und den HomeTec Pro Terrassentürantrieb:



DIE ZWEITE HAUSTÜR

Eine zweite Haustür fanden Sie schon immer praktisch? Dann machen Sie auch Ihre Terrassentür – zur Eingangstür! Schließen Sie Ihre Terrassentür hinter sich ab – per Knopfdruck, einfach und sicher! Denn der HomeTec Pro Funk-Fensterantrieb ermöglicht es, die Terrassentür per Tastendruck oder Codeeingabe zu steuern.

HOMETEC PRO FENSTER



ALS FENSTER-
STANGENSCHLOSS

ODER
FENSTER-
ZUSATZ-
SICHERUNG
ERHÄLTlich

- Tastatur
- Fernbedienung

- Einfache, flexible und kabellose Montage: Fenstergriff abschrauben, Funk-Fensterantrieb aufschrauben
- 3D-Alarmsensorik alarmiert mit 110 dBA bereits beim Einbruchversuch
- Mechanische Schließfunktion bleibt erhalten, elektronische Steuerung funktioniert auch bei eingedrücktem Schließzylinder

ALARMFUNKTION

Sie wollen es noch sicherer?

Die Sicherheitsvariante FSA3550 verfügt neben der Alarmfunktion des FCA3000 mit 110 dBA über zwei Verriegelungspunkte mit je einer Tonne Druckwiderstand. Die Riegelstangen sichern Ihre Terrassentür über die gesamte Höhe.

NACHRÜSTBAR

Einfaches und schnelles Nachrüsten Ihrer vorhandenen ABUS Sicherungen bei Erhalt des mechanischen Schutzes.

HOMETEC PRO IM VERGLEICH

Produkt	HomeTec Pro Bluetooth® CFA3100	HomeTec Pro FCA3000/FSA3500
Funktechnologie	Bluetooth®	ABUS Funk
Steuerbar per App	ja	nein
Tür/Fenster öffnen/schließen per App	ja	nein
Tür/Fenster öffnen/schließen per Fingerscanner	ja	nein
Tür/Fenster öffnen/schließen per Fernbedienung	ja	ja
Tür/Fenster öffnen/schließen per Tastatur	ja	ja
Fernzugriff von unterwegs	Via optionaler Bluetooth®-WLAN-Bridge	nein
Sicherheit	AES-128-Bit Verschlüsselung und ABUS Keycard	AES-128-Bit Verschlüsselung
Smart Home Integration	nein	nein
Kabellose Montage	ja	ja
Spannungsversorgung	4 x AA-Batterien	6 x AA-Batterien
Vollautomatisches Einlernen	ja	ja
Kompatible Komponenten	CFT3100 CFF3100 CFS3100 CFW3100	CFF3000 CFT3000
Batterielaufzeit	bis zu einem Jahr	bis zu einem Jahr

ÜBERSICHT HOMETEC PRO

HOMETEC PRO BLUETOOTH



CFA3100
Seite 302



CFT3100
Seite 303



CFF3100
Seite 303



CFS3100
Seite 304



CFW3100
Seite 304



CSS3000
Seite 305

HOMETEC PRO FENSTER



FSA3550
Seite 306 - 307



FCA3000
Seite 308 - 309



CFF3000
Seite 309



CSS3000
Seite 310



CFT3000
Seite 310

NACHRÜSTSETS



NRS FCA FSA
Seite 311



NRS FSA FCA RIEGEL
Seite 311



NRS FOS650 FSA
Seite 311



NRS FOS550 FSA
Seite 311



NRS F0400 FCA
Seite 311

BLUETOOTH®-TÜRSCHLOSSANTRIEB HOMETEC PRO CFA3100

Made in Germany



TECHNISCHE DATEN

- Für Haus- und Wohnungseingangstüren, Büroräume, Serviceräume
- Ver-/entriegeln und Öffnen der Tür per App, Codeeingabe oder Tastendruck
- Zutrittsberechtigungen versenden und zeitlich einschränken oder dauerhaften Zugang teilen
- Zur Montage auf der Türinnenseite
- Kein Spezialzylinder erforderlich – Integration in bestehendes Schließsystem möglich
- Geeignet für Euro-Profilzylinder nach DIN 18252 und DIN EN 1303 mit Not- und Gefahrenfunktion
- Zylinderüberstand von 7-12 mm auf der Türinnenseite.
- Einfache, flexible und kabellose Montage: klemmen, kleben oder schrauben
- Vollautomatisches Einlernen des Antriebes
- Intelligente Motorsteuerung
- Maximale Sicherheit durch AES-128-Bit Verschlüsselung und ABUS Keycard
- Bluetooth®-Funkstandard
- Spannungsversorgung per Batterie (4 x AA Batterien; enthalten)
- geeignet für Bluetooth®fähige Smartphones (Bluetooth® 4.0 LE und höher) mit aktuell unterstütztem iOS- oder Android-Betriebssystem
- Kostenlose ABUS App für iOS und Android
- Der Türschlossantrieb ist nur mit Produkten aus der Bluetooth® 3100er Produktserie von ABUS kompatibel

FEATURES



TECHNISCHE ZEICHNUNG: SEITE 410

FARBEN

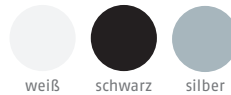

weiß schwarz silber

Artikel- bezeichnung	EAN	Art.- Grp.	Ausführung	Farbe	VE	UVP € inkl. MwSt.
HomeTec Pro CFA3100 schwarz	4003318 91693 9	20	Bluetooth® Türschlossantrieb	schwarz	1	199,95
HomeTec Pro CFA3100 silber	4003318 88312 5	20	Bluetooth® Türschlossantrieb	silber	1	199,95
HomeTec Pro CFA3100 weiß	4003318 88311 8	20	Bluetooth® Türschlossantrieb	weiß	1	199,95

BLUETOOTH®-TASTATUR HOMETEC PRO CFT3100

Made in Germany



TECHNISCHE DATEN

- Zur Steuerung des HomeTec Pro Bluetooth®-Türschlossantriebes CFA3100
- Ver-/entriegeln und Öffnen der Tür per Codeeingabe
- Ermöglicht die Vergabe von Zutrittsberechtigungen
- Hinterleuchtetes Display mit hochwertiger Touch-Oberfläche
- Einfache, flexible und kabellose Montage
- Maximale Sicherheit durch AES-128-Bit Verschlüsselung und ABUS Keycard
- Bluetooth®-Funkstandard
- Spannungsversorgung per Batterie (4 x AA Batterien; enthalten)
- Der Türschlossantrieb HomeTec Pro Bluetooth® CFA3100 ist erforderlich

TECHNISCHE ZEICHNUNG: SEITE 410

FARBEN



Artikel- bezeichnung	EAN	Art.- Grp.	Ausführung	Farbe	VE	UVP € inkl. MwSt.
HomeTec Pro CFT3100 silber	4003318 88314 9	20	Bluetooth® Tastatur	silber	1	139,95
HomeTec Pro CFT3100 weiß	4003318 88313 2	20	Bluetooth® Tastatur	weiß	1	139,95

BLUETOOTH®-FERNBEDIENUNG HOMETEC PRO CFF3100

Made in Germany



TECHNISCHE DATEN

- Zur Steuerung des HomeTec Pro Bluetooth®-Türschlossantriebes CFA3100
- Ver-/entriegeln und Öffnen der Tür per Tastendruck
- Ermöglicht die Vergabe von Zutrittsberechtigungen
- Statusabfrage des Antriebes möglich
- Ansteuerung von bis zu zwei Antrieben gleichzeitig möglich
- Maximale Sicherheit durch AES-128-Bit Verschlüsselung und ABUS Keycard
- Bluetooth®-Funkstandard
- Spannungsversorgung per Batterie (1 x 3V Knopfzelle CR2032; enthalten)
- Der Türschlossantrieb HomeTec Pro Bluetooth® CFA3100 ist erforderlich

TECHNISCHE ZEICHNUNG: SEITE 410

FARBEN



Artikel- bezeichnung	EAN	Art.- Grp.	Ausführung	Farbe	VE	UVP € inkl. MwSt.
HomeTec Pro CFF3100 schwarz	4003318 88315 6	20	Bluetooth® Fernbedienung	schwarz	1	49,95

BLUETOOTH®- FINGERSCANNER HOMETEC PRO CFS3100

Made in Germany



TECHNISCHE DATEN

- Zur Steuerung des HomeTec Pro Bluetooth®-Türschlossantriebes CFA3100
- Ver-/entriegeln und Öffnen der Tür per Fingerabdruck
- Ermöglicht die Vergabe von Zutrittsberechtigungen
- Verdeck schützt den Sensor vor witterungsbedingten Einflüssen
- Speicher für 28 verschiedene Finger
- Einfache, flexible und kabellose Montage
- Maximale Sicherheit durch AES-128-Bit Verschlüsselung und ABUS Keycard
- Bluetooth®-Funkstandard
- Spannungsversorgung per Batterie (3 x AA Batterien; enthalten)
- CFA3100 erforderlich

TECHNISCHE ZEICHNUNG: SEITE 410

FARBEN



Artikel- bezeichnung	EAN	Art.- Grp.	Ausführung	Farbe	VE	UVP € inkl. MwSt.
HomeTec Pro CFS3100 silber	4003318 05478 5	20	Bluetooth® Fingerscanner	silber	1	239,95
HomeTec Pro CFS3100 weiß	4003318 40506 8	20	Bluetooth® Fingerscanner	weiß	1	239,95

BLUETOOTH®- WLAN- BRIDGE HOMETEC PRO CFW3100



TECHNISCHE DATEN

- Zur Steuerung des HomeTec Pro Bluetooth®-Türschlossantriebes CFA3100
- Ver-/entriegeln und Öffnen der Tür per App aus der Ferne
- Prüfung der Zutritts historie von unterwegs
- Nutzung von Sprachassistenten Amazon Alexa und Google Home
- Erforderlich:
 - CFA3100 Bluetooth-Türschlossantrieb
 - IEEE 802.11 b/g/n WLAN-Netzwerk (2,4 GHz)
 - Internetverbindung
 - Freie Steckdose (230V), max. 5 Meter Abstand zum Türschlossantrieb

TECHNISCHE ZEICHNUNG: SEITE 410

FARBEN



Artikel- bezeichnung	EAN	Art.- Grp.	Ausführung	Farbe	VE	UVP € inkl. MwSt.
HomeTec Pro CFW3100 weiß	4003318 88316 3	20	Bluetooth® WLAN-Bridge	weiß	1	99,95

SICHTSCHUTZ FUNK-TASTATUR HOMETEC PRO CSS3000

Made in Germany



TECHNISCHE DATEN

- Schützt davor, dass unbefugte Dritte die Codeeingabe ablesen können
- Sorgt für bessere Lesbarkeit des Displays bei starker Sonneneinstrahlung
- Schutz vor witterungsbedingten Einflüssen (z.B. Pollen, Staub, Regen)
- Einfache Montage: Aufsetzen, einclippen, fertig!
- Geeignet für alle HomeTec Pro Tastaturen

TECHNISCHE ZEICHNUNG: SEITE 413

FARBEN



Artikel- bezeichnung	EAN	Art.- Grp.	Ausführung	Farbe	VE	UVP € inkl. MwSt.
HomeTec Pro CSS3000 silber	4003318 73361 1	20	Sichtschutz Tastatur	silber	1	29,20
HomeTec Pro CSS3000 weiß	4003318 73362 8	20	Sichtschutz Tastatur	weiß	1	21,90



FUNK-FENSTERANTRIEB HOMETEC PRO FSA3550

Made in Germany



TECHNISCHE DATEN

- Öffnen und Verriegeln der Terrassentür per Knopfdruck oder Codeeingabe
- Höchster Bedienkomfort durch optionale Funk-Fernbedienung und/oder -Tastatur
- Maximale Sicherheit durch AES-128-Bit-Verschlüsselung
- Spannungsversorgung per Batterie (6 x AA Batterien; enthalten)
- 3D-Alarmsensoren alarmiert mit 110 dBa bereits beim Einbruchversuch
- Riegelstangen mit zwei Verriegelungspunkten mit je einer Tonne Druckwiderstand
- Vollautomatisches Einlernen des Antriebs
- Mechanische Schließfunktion bleibt erhalten, elektronische Steuerung funktioniert auch bei eingedrücktem Schließzylinder dank Doppelgetriebe

FARBEN

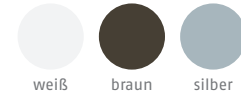

TECHNISCHE ZEICHNUNG: SEITE 411

Artikelbezeichnung	EAN	Art.-Grp.	Ausführung	Farbe	Schließung	Level	VE	UVP € inkl. MwSt.
HomeTec Pro FSA3550 braun AL0089	4003318 84111 8	20	inkl. Alarm-Funktion	braun	AL0089	10	1	291,50
HomeTec Pro FSA3550 braun AL0125	4003318 84112 5	20	inkl. Alarm-Funktion	braun	AL0125	10	1	291,50
HomeTec Pro FSA3550 braun AL0145	4003318 84113 2	20	inkl. Alarm-Funktion	braun	AL0145	10	1	291,50
HomeTec Pro FSA3550 braun AAL0006	4003318 84109 5	20	inkl. Alarm-Funktion	braun	AAL0006	10	1	291,50
HomeTec Pro FSA3550 braun AAL0054	4003318 84110 1	20	inkl. Alarm-Funktion	braun	AAL0054	10	1	291,50
HomeTec Pro FSA3550 braun vs.	4003318 84115 6	20	inkl. Alarm-Funktion	braun	verschiedenschließend	10	1	291,50
HomeTec Pro FSA3550 silber AL0089	4003318 79790 3	20	inkl. Alarm-Funktion	silber	AL0089	10	1	291,50
HomeTec Pro FSA3550 silber AL0125	4003318 76918 4	20	inkl. Alarm-Funktion	silber	AL0125	10	1	291,50
HomeTec Pro FSA3550 silber AL0145	4003318 79791 0	20	inkl. Alarm-Funktion	silber	AL0145	10	1	291,50
HomeTec Pro FSA3550 silber AAL0006	4003318 79792 7	20	inkl. Alarm-Funktion	silber	AAL0006	10	1	291,50
HomeTec Pro FSA3550 silber AAL0054	4003318 79793 4	20	inkl. Alarm-Funktion	silber	AAL0054	10	1	291,50
HomeTec Pro FSA3550 silber vs.	4003318 79794 1	20	inkl. Alarm-Funktion	silber	verschiedenschließend	10	1	291,50
HomeTec Pro FSA3550 weiß AL0089	4003318 79800 9	20	inkl. Alarm-Funktion	weiß	AL0089	10	1	291,50
HomeTec Pro FSA3550 weiß AL0125	4003318 79798 9	20	inkl. Alarm-Funktion	weiß	AL0125	10	1	291,50
HomeTec Pro FSA3550 weiß AL0145	4003318 79799 6	20	inkl. Alarm-Funktion	weiß	AL0145	10	1	291,50
HomeTec Pro FSA3550 weiß AAL0006	4003318 79796 5	20	inkl. Alarm-Funktion	weiß	AAL0006	10	1	291,50
HomeTec Pro FSA3550 weiß AAL0054	4003318 79797 2	20	inkl. Alarm-Funktion	weiß	AAL0054	10	1	291,50
HomeTec Pro FSA3550 weiß vs.	4003318 79802 3	20	inkl. Alarm-Funktion	weiß	verschiedenschließend	10	1	291,50
Stangenset F05550/650 1B	4003318 12027 5	09	75 cm / 75 cm	braun		10	1	70,20
Stangenset F05550/650 2B	4003318 12028 2	09	75 cm / 118 cm	braun		10	1	74,50
Stangenset F05550/650 3B	4003318 12029 9	09	118 cm / 118 cm	braun		10	1	81,00
Stangenset F05550/650 4B	4003318 12630 7	09	150 cm / 150 cm	braun		10	1	95,10
Stangenset F05550/650 1S	4003318 71243 2	09	75 cm / 75 cm	silber		10	1	90,80
Stangenset F05550/650 2S	4003318 71244 9	09	75 cm / 118 cm	silber		10	1	98,40

Artikel- bezeichnung	EAN	Art.- Grp.	Ausführung	Farbe	Schließung	Level	VE	UVP € inkl. MwSt.
Stangenset F0S550/650 3S	4003318 71245 6	09	118 cm / 118 cm	silber		10	1	106,00
Stangenset F0S550/650 4S	4003318 71246 3	09	150 cm / 150 cm	silber		10	1	122,30
Stangenset F0S550/650 1W	4003318 12024 4	09	75 cm / 75 cm	weiß		10	1	70,20
Stangenset F0S550/650 2W	4003318 12025 1	09	75 cm / 118 cm	weiß		10	1	74,50
Stangenset F0S550/650 3W	4003318 12026 8	09	118 cm / 118 cm	weiß		10	1	81,00
Stangenset F0S550/650 4W	4003318 12629 1	09	150 cm / 150 cm	weiß		10	1	95,10
Mehrschlüssel AL/AAL	4003318 37416 6	00		vernickelt			1	7,90
Ersatzschlüssel AL/AAL	4003318 45246 8	00		vernickelt			1	13,10

Aufpreise:
gleichschließend lt. Muster



FUNK-FENSTERANTRIEB HOMTEC PRO FCA3000

Made in Germany



TECHNISCHE DATEN

- Öffnen und Verriegeln der Terrassentür per Knopfdruck oder Codeeingabe
- Höchster Bedienkomfort durch optionale Funk-Fernbedienung und/oder -Tastatur
- Maximale Sicherheit durch AES-128-Bit-Verschlüsselung
- Spannungsversorgung per Batterie (6 x AA Batterien; enthalten)
- 3D-Alarmsensoren alarmiert mit 110 dBA bereits beim Einbruchversuch
- Vollautomatisches Einlernen des Antriebs
- Mechanische Schließfunktion bleibt erhalten, elektronische Steuerung funktioniert auch bei eingedrücktem Schließzylinder dank Doppelgetriebe
- Ausgezeichnet mit dem Siegel der Deutschen Gesellschaft für Gerontotechnik (GGT) mit dem Testurteil „Gut“ – als besonders nutzerfreundliche Lösung: Türen lassen sich ohne Kraftaufwand öffnen, barrierefreier Zugang, Ent- und Verriegelung mittels Fernbedienung

FEATURES

ZU EINEM HOMTEC PRO
FSA3550
NACHRÜSTBAR

TECHNISCHE ZEICHNUNG: SEITE 412

FARBEN

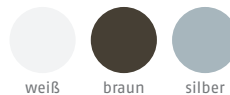

TESTSIEGEL



Artikel- bezeichnung	EAN	Art.- Grp.	Ausführung	Farbe	Schließung	Level	VE	UVP € inkl. MwSt.
HomeTec Pro FCA3000 braun AL0089	4003318 84104 0	20	inkl. Alarm-Funktion	braun	AL0089	7	1	266,50
HomeTec Pro FCA3000 braun AL0125	4003318 84105 7	20	inkl. Alarm-Funktion	braun	AL0125	7	1	266,50
HomeTec Pro FCA3000 braun AL0145	4003318 84106 4	20	inkl. Alarm-Funktion	braun	AL0145	7	1	266,50
HomeTec Pro FCA3000 braun AAL0006	4003318 84102 6	20	inkl. Alarm-Funktion	braun	AAL0006	7	1	266,50
HomeTec Pro FCA3000 braun AAL0054	4003318 84103 3	20	inkl. Alarm-Funktion	braun	AAL0054	7	1	266,50
HomeTec Pro FCA3000 braun vs.	4003318 84108 8	20	inkl. Alarm-Funktion	braun	verschieden- schließend	7	1	266,50
HomeTec Pro FCA3000 silber AL0089	4003318 79813 9	20	inkl. Alarm-Funktion	silber	AL0089	7	1	266,50
HomeTec Pro FCA3000 silber AL0125	4003318 79811 5	20	inkl. Alarm-Funktion	silber	AL0125	7	1	266,50
HomeTec Pro FCA3000 silber AL0145	4003318 79812 2	20	inkl. Alarm-Funktion	silber	AL0145	7	1	266,50
HomeTec Pro FCA3000 silber AAL0006	4003318 76920 7	20	inkl. Alarm-Funktion	silber	AAL0006	7	1	266,50
HomeTec Pro FCA3000 silber AAL0054	4003318 79810 8	20	inkl. Alarm-Funktion	silber	AAL0054	7	1	266,50
HomeTec Pro FCA3000 silber vs.	4003318 79815 3	20	inkl. Alarm-Funktion	silber	verschieden- schließend	7	1	266,50
HomeTec Pro FCA3000 weiß AL0089	4003318 79807 8	20	inkl. Alarm-Funktion	weiß	AL0089	7	1	266,50
HomeTec Pro FCA3000 weiß AL0125	4003318 79805 4	20	inkl. Alarm-Funktion	weiß	AL0125	7	1	266,50
HomeTec Pro FCA3000 weiß AL0145	4003318 79806 1	20	inkl. Alarm-Funktion	weiß	AL0145	7	1	266,50
HomeTec Pro FCA3000 weiß AAL0006	4003318 76917 7	20	inkl. Alarm-Funktion	weiß	AAL0006	7	1	266,50

Artikel- bezeichnung	EAN	Art.- Grp.	Ausführung	Farbe	Schließung	Level	VE	UVP € inkl. MwSt.
HomeTec Pro FCA3000 weiß AAL0054	4003318 76919 1	20	inkl. Alarm-Funktion	weiß	AAL0054	7	1	266,50
HomeTec Pro FCA3000 weiß vs.	4003318 79809 2	20	inkl. Alarm-Funktion	weiß	verschieden- schließend	7	1	266,50
Stangenset F05550/650 1B	4003318 12027 5	09	75 cm / 75 cm	braun		10	1	70,20
Stangenset F05550/650 2B	4003318 12028 2	09	75 cm / 118 cm	braun		10	1	74,50
Stangenset F05550/650 3B	4003318 12029 9	09	118 cm / 118 cm	braun		10	1	81,00
Stangenset F05550/650 4B	4003318 12630 7	09	150 cm / 150 cm	braun		10	1	95,10
Stangenset F05550/650 1S	4003318 71243 2	09	75 cm / 75 cm	silber		10	1	90,80
Stangenset F05550/650 2S	4003318 71244 9	09	75 cm / 118 cm	silber		10	1	98,40
Stangenset F05550/650 3S	4003318 71245 6	09	118 cm / 118 cm	silber		10	1	106,00
Stangenset F05550/650 4S	4003318 71246 3	09	150 cm / 150 cm	silber		10	1	122,30
Stangenset F05550/650 1W	4003318 12024 4	09	75 cm / 75 cm	weiß		10	1	70,20
Stangenset F05550/650 2W	4003318 12025 1	09	75 cm / 118 cm	weiß		10	1	74,50
Stangenset F05550/650 3W	4003318 12026 8	09	118 cm / 118 cm	weiß		10	1	81,00
Stangenset F05550/650 4W	4003318 12629 1	09	150 cm / 150 cm	weiß		10	1	95,10
Mehrschlüssel AL/AAL	4003318 37416 6	00		vernickelt			1	7,90
Ersatzschlüssel AL/AAL	4003318 45246 8	00		vernickelt			1	13,10

Aufpreise:
gleichschließend lt. Muster

HOMETEC PRO FUNK-FERNBEDIENUNG CFF3000



TECHNISCHE DATEN

- Zur erweiterten Verwendung des HomeTec Pro Funk-Türschlossantriebes
- Höchster Bedienkomfort: ver-/entriegeln und Öffnen der Tür per Tastendruck
- Statusabfrage des Antriebes möglich
- Ansteuerung von bis zu zwei Antrieben gleichzeitig möglich
- Maximale Sicherheit durch AES-128-Bit Verschlüsselung
- Spannungsversorgung per Batterie (1 x 3V Knopfzelle CR2032; enthalten)

TECHNISCHE ZEICHNUNG: SEITE 412

FARBEN



silber

TESTSIEGEL



Artikel- bezeichnung	EAN	Art.- Grp.	Ausführung	Farbe	VE	UVP € inkl. MwSt.
HomeTec Pro CFF3000 silber	4003318 10127 4	20	Funk-Fernbedienung	silber	1	48,00

SICHTSCHUTZ FUNK-TASTATUR HOMETEC PRO CSS3000

Made in Germany



TECHNISCHE DATEN

- Schützt davor, dass unbefugte Dritte die Codeeingabe ablesen können
- Sorgt für bessere Lesbarkeit des Displays bei starker Sonneneinstrahlung
- Schutz vor witterungsbedingten Einflüssen (z.B. Pollen, Staub, Regen)
- Einfache Montage: Aufsetzen, einclippen, fertig!
- Geeignet für alle HomeTec Pro Tastaturen

TECHNISCHE ZEICHNUNG: SEITE 413

FARBEN



Artikel- bezeichnung	EAN	Art.- Grp.	Ausführung	Farbe	VE	UVP € inkl. MwSt.
HomeTec Pro CSS3000 silber	4003318 73361 1	20	Sichtschutz Tastatur	silber	1	29,20
HomeTec Pro CSS3000 weiß	4003318 73362 8	20	Sichtschutz Tastatur	weiß	1	21,90

HOMETEC PRO FUNK-TASTATUR CFT3000



TECHNISCHE DATEN

- Zur erweiterten Verwendung und zusätzlichen Konfiguration des HomeTec Pro Funk-Türschlossantriebes
- Höchster Bedienkomfort: ver-/entriegeln und Öffnen der Tür per Codeeingabe
- Ermöglicht die Vergabe von Zutrittsberechtigungen
- Hinterleuchtetes Display mit hochwertiger Touch-Oberfläche
- Einfache, flexible und kabellose Montage
- Maximale Sicherheit durch AES-128-Bit Verschlüsselung
- Spannungsversorgung per Batterie (4 x AA Batterien; enthalten)

TECHNISCHE ZEICHNUNG: SEITE 412

FARBEN



TESTSIEGEL



Artikel- bezeichnung	EAN	Art.- Grp.	Ausführung	Farbe	VE	UVP € inkl. MwSt.
HomeTec Pro CFT3000 silber	4003318 10126 7	20	Funk-Tastatur	silber	1	166,70
HomeTec Pro CFT3000 weiß	4003318 10125 0	20	Funk-Tastatur	weiß	1	166,70

HOMETEC PRO NACHRÜSTSETS

SICHERHEIT UND KOMFORT INTELLIGENT KOMBINIERT

Sie haben bereits FOS650, FOS550, F0400N oder die jeweilige „A-Variante“ verbaut und möchten zusätzlich den Komfort einer von außen zu öffnenden Terrassentür haben?

Mit den passenden Nachrüstsets wird dieser Wunsch unkompliziert und kabellos Realität – ohne dass dabei auf Sicherheit verzichtet werden muss.

Die Schließkästen von FOS650(A), FOS550(A) und F0400N(A) bleiben dabei vollständig erhalten und bieten weiterhin den vorhandenen mechanischen Einbruchschutz.

Neben dem Grundpaket FCA3000 wird lediglich das entsprechende Nachrüstset benötigt.



TECHNISCHE DATEN

- Nachrüstung bestehender FOS650(A), FOS550(A) und F0400N(A) auf FCA3000/FSA3550
- Nachrüstung von FCA3000 auf FSA3550
- Riegelstangen von FOS650(A) und FOS550(A) müssen lediglich gekürzt werden
- Kabellose Nachrüstung
- Vollumfängliche Nutzung von Funk-Fernbedienung CFF3000 sowie Funk-Tastatur CFT3000

Artikel- bezeichnung	EAN	Art.- Grp.	Ausführung	Farbe	VE	UVP € inkl. MwSt.
NRS FCA FSA B	4003318 83869 9	00	FCA3000 - FSA3550	braun	1	29,90
NRS FCA FSA S	4003318 83871 2	00	FCA3000 - FSA3550	silber	1	29,90
NRS FCA FSA W	4003318 83870 5	00	FCA3000 - FSA3550	weiß	1	29,90
NRS FSA FCA Riegel B	4003318 83868 2	00	mit seitlichem Riegel	braun	1	39,90
NRS FSA FCA Riegel S	4003318 83867 5	00	mit seitlichem Riegel	silber	1	39,90
NRS FSA FCA Riegel W	4003318 83866 8	00	mit seitlichem Riegel	weiß	1	39,90
NRS FOS650 FSA B	4003318 83863 7	00	Nachrüstset FOS650	braun	1	12,90
NRS FOS650 FSA S	4003318 83865 1	00	Nachrüstset FOS650	silber	1	12,90
NRS FOS650 FSA W	4003318 83864 4	00	Nachrüstset FOS650	weiß	1	12,90
NRS FOS550 FSA	4003318 83860 6	00	Nachrüstset FOS550	braun/silber/weiß	1	6,90
NRS F0400 FCA B	4003318 83858 3	00	F0400 - FCA3000	braun	1	18,90
NRS F0400 FCA S	4003318 83859 0	00	F0400 - FCA3000	silber	1	18,90
NRS F0400 FCA W	4003318 83857 6	00	F0400 - FCA3000	weiß	1	18,90

* NRS = Nachrüstset



OPEN HERE

ABUS

Security Tech Germany

**FEUER
STOPP**

BioBio

BRANDSCHUTZ & GEFAHREN- MELDER

ALLES RUND UMS THEMA GEFAHREMELDER

WAS SIND GEFAHREMELDER UND WIE FUNKTIONIEREN DIESE?

In allen Bundesländern wurde inzwischen eine Rauchmelderpflicht eingeführt. Mit ABUS Rauchwarnmeldern sind Sie auf der sicheren Seite.

WARNMELDER-SYSTEME

Zu den ABUS Gefahrenmeldern gehören Rauchwarnmelder, CO-Warnmelder, CO₂-Warnmelder, Gas-Warnmelder und Wassermelder.



**RAUCHWARN-
MELDER**



**CO₂-WARN-
MELDER**



**CO-WARN-
MELDER**



**GAS-WARN-
MELDER**



**WASSER-
MELDER**

TECHNOLOGIE

Bei den Rauchwarnmeldern unterscheidet man:

Optische Rauchwarnmelder, Rauchwarnmelder mit Hitzewarnfunktion und Funk-Rauchwarnmelder.

Optische Rauchwarnmelder

Lösen Alarm aus, sobald Rauch in die Messkammer dringt.

In Küche und Bad sollten optische Rauchwarnmelder nicht eingesetzt werden, da die Dampfentwicklung zu Fehlalarmen führen kann.

Rauchwarnmelder mit Hitzewarnfunktion

Analysieren zusätzlich zur optischen Rauchmessung die Temperaturveränderungen im Raum. Daher sind sie auch für den Einsatz in Küche und Bad geeignet.

Funk-Rauchwarnmelder

Sind miteinander vernetzt: Löst ein Rauchwarnmelder Alarm aus, alarmieren auch alle anderen, die sich in Funkreichweite befinden.

CO₂-Warnmelder

Der ABUS AirSecure warnt zuverlässig vor erhöhten CO₂-Konzentrationen (Kohlendioxid) in Innenräumen. So beugen Sie Kopfschmerzen, Übelkeit, allgemeinem Unwohlsein, gereizten Schleimhäuten oder einer deutlich erhöhten Anzahl an Aerosolen in der Atemluft vor. Letzteres kann zum Beispiel dazu führen, dass die Ansteckungsgefahr für Infektionen innerhalb des Raumes steigt.

CO-Warnmelder

Kohlenmonoxid, kurz CO oder Kohlenstoffmonoxid, ist ein giftiges Gas, das man weder sehen, schmecken noch riechen kann. Der CO-Warnmelder von ABUS warnt frühzeitig: Steigt die Konzentration an Kohlenmonoxid in einem Raum deutlich über das normale Maß an, warnt er mit einem lautstarken Alarm.

Gas-Warnmelder

Methangas ist in Verbindung mit Sauerstoff hoch entzündlich. Alles, was elektrische Funken oder Flammen verursacht, kann im Falle eines Gasaustritts zu einer Explosion führen. Der Gas-Warnmelder von ABUS warnt frühzeitig: Steigt die Konzentration in einem Raum deutlich über das normale Maß an, warnt er mit einem lautstarken Alarm.

HINWEIS:

DURCH PRÄVENTIVEN BRANDSCHUTZ (RAUCHWARNMELDER, FEUERLÖSCHSPRAYS, LÖSCHDECKEN) IST DIE ZAHL DER BRANDOPFER IN DEN VERGANGENEN JAHREN ERFREULICHERWEISE GESUNKEN. DER GESETZGEBER HAT DIE LEBENSRETTENDE FUNKTION ERKANNT: IN MITTLERWEILE ALLEN BUNDESLÄNDERN GILT DIE RAUCHMELDERPFLICHT.

GEFAHRENMELDER FÜRS GANZE HAUS



- | | |
|---|---|
| ① MINDESTSCHUTZ RAUCHWARNMELDER
KINDERZIMMER // SCHLAFZIMMER //
FLUR (JE EIN RAUCHWARNMELDER PRO ETAGE) | ④ FEUERLÖSCHSPRAY
IM FLUR (JE EIN RAUCHWARNMELDER PRO ETAGE) |
| ② OPTIMALER SCHUTZ RAUCHWARNMELDER
MINDESTSCHUTZ + // WOHNZIMMER // DACHBODEN // KELLER | ⑤ CO-WARNMELDER |
| ③ AUSSTATTUNG MIT EINSCHRÄNKUNGEN RAUCHWARNMELDER
KÜCHE (RAUCHWARNMELDER MIT HITZEFUNKTION) | ⑥ GAS-WARNMELDER |
| | ⑦ WASSERMELDER |
| | ⑧ CO ₂ -WARNMELDER |

RAUCHWARNMELDER IM VERGLEICH

Produkt	RWM450	RWM165	RWM250	RWM160	GRWM30600	RWM150	RWM90
Einsatz	Küche Wohnzimmer Flur Schlafzimmer Kinderzimmer	Wohnzimmer Flur Schlafzimmer Kinderzimmer	Küche Wohnzimmer Flur Schlafzimmer Kinderzimmer	Wohnzimmer Flur Schlafzimmer Kinderzimmer	Wohnzimmer Flur Schlafzimmer Kinderzimmer	Wohnzimmer Flur Schlafzimmer Kinderzimmer	Wohnzimmer Flur Schlafzimmer Kinderzimmer
Hitzewarnfunktion	ja	-	ja	-	-	-	-
Funkvernetzung	ja	ja	-	-	-	-	-
Zertifizierung	Q / KRIWAN	Q / VdS	Q / KRIWAN	Q / DIN EN 14604	Q / VdS	VdS	DIN EN 14604
Festverbaute Batterie	ja	ja	ja	nein	ja	ja	nein
Batterielebensdauer in Jahren	12	10	12	5	10	10	5
Einfache Klebmontage	Inklusive	optional HSZU10001 (68997)	Inklusive	-	optional HSZU10000 (12312)	optional HSZU10001 (68997)	optional HSZU10001 (68997)

ÜBERSICHT BRANDSCHUTZ & GEFAHRENMELDER

RAUCHWARMELDER



RWM450
Seite 318



RWM165
Seite 319



RWM250
Seite 320

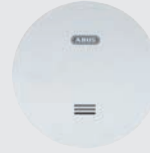

RWM160
Seite 321



GRWM30600
Seite 321



RWM150
Seite 322



RWM90
Seite 322

ZUBEHÖR RAUCHWARMELDER

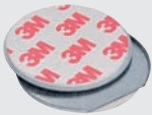

Befestigungssets
Seite 323



Test-Spray RWM
Seite 323

KOHLENMONOXID- / KOHLENDIOXID- / GAS-WARMELDER



COWM510
Seite 324



COWM370
Seite 324



CO₂WM110
Seite 325



GWM100ME
Seite 325

BRANDSCHUTZ



AFS625
Seite 326



Halter AFS / FLS
Seite 326



LD1118
Seite 326

FUNK- RAUCHWARNMELDER RWM450

Made in Germany



TECHNISCHE DATEN

- Für den Einsatz in Schlafräumen, Kinderzimmern, Fluren etc.
- Auch in Küchen einsetzbar
- Der Einsatz des Gerätes ist ebenso in bewohnten Freizeitfahrzeugen (z.B. Wohnwagen) geprüft
- Einsatz auch im Kleingewerbe möglich, wo keine regelmäßigen Schleif-, Gas-, Schweiß- und Sägearbeiten anfallen. Denn Feinstaub wie Abgase und extreme Temperaturschwankungen können Fehlalarme auslösen.
- Tipp: Prüfen Sie alle vier Wochen die Funktionsfähigkeit!
- Q-Label zertifiziert durch KRIWAN TESTZENTRUM
- Geprüft nach EN14604:2005/AC:2008
- Erweiterte Prüfung nach vfdb14-01
- Made in Germany
- Ein Sensor für optische Rauchererkennung und ein Sensor für die Temperaturmessung
- Festverbaute 3 Volt Lithiumbatterie mit 12 Jahren Batterielebensdauer
- Funkvernetzung, Frequenz 868 MHz
- Bildung von Funk- und Funkgemeinschaftsgruppen möglich
- Einfache Klebmontage durch Magnet-Gelkebe-Pad-Technik mit zusätzlich optionalem Befestigungsmittel (dünne doppelseitige Klebefolie) gemäß vfdb 14-01 (Q)
- Maße: Ø 105 mm, Höhe 40 mm
- Lautstärke des Alarms: 88 dB

FEATURES



FARBEN



reinweiß

TESTSIEGEL



Artikelbezeichnung	EAN	Art.-Grp.	Ausführung	Batterie	Farbe	VE	UVP € inkl. MwSt.
RWM450	4003318 09417 0	20	Funk Rauch-/Hitzewarner	3V Lithium-Batterie CR2/3 AZ	reinweiß	1	94,50
HSZU10001 RWM	4003318 68997 0	20	Magnet-Befestigung		silber	1	5,70

FUNK- RAUCHWARNMELDER RWM165



TECHNISCHE DATEN

- Für den Einsatz in Schlafräumen, Kinderzimmern, Fluren etc.
- Ebenso geeignet für den Einsatz in bewohnten Freizeitfahrzeugen (z. B. Wohnmobile)
- Die Funktionsfähigkeit sollte alle vier Wochen geprüft werden
- Q-Label zertifiziert durch VdS
- Mit 12 Meldern pro Gruppe vernetzbar
- Fest verbaute Batterie (3V Lithium)
- 10 Jahre Batterielevensdauer
- Lautstärke des Alarms: 85 dB
- Stummschaltungsoption
- Regelmäßiger Selbsttest mit automatischer Fehlermeldung
- Warnton bei schwacher Batterie
- Großflächige Prüftaste
- Diebstahlsicherung
- Funkfrequenz 868 MHz
- Maße: Ø 102 mm, Höhe 36 mm

FEATURES



FARBEN



TESTSIEGEL



Artikel- bezeichnung	EAN	Art.- Grp.	Ausführung	Batterie	Farbe	VE	UVP € inkl. MwSt.
RWM165	4003318 73412 0	20	Funk-Rauchwarnmelder	3V Lithium-Batterie CR17450	reinweiß	1	53,70
HSZU10001 RWM	4003318 68997 0	20	Magnet-Befestigung		silber	1	5,70

RAUCHWARMELDER RWM250

Made in Germany



TECHNISCHE DATEN

- Für den Einsatz in Schlafräumen, Kinderzimmern, Fluren etc.
- Auch in Küchen einsetzbar
- Der Einsatz des Gerätes ist ebenso in bewohnten Freizeitfahrzeugen (z.B. Wohnwagen) geprüft
- Einsatz auch im Kleingewerbe möglich, wo keine regelmäßigen Schleif-, Gas-, Schweiß- und Sägearbeiten anfallen. Denn Feinstaub wie Abgase und extreme Temperaturschwankungen können Fehlalarme auslösen.
- Tipp: Prüfen Sie alle vier Wochen die Funktionsfähigkeit!
- Q-Label zertifiziert durch KRIWAN TESTZENTRUM
- Geprüft nach EN14604:2005/AC:2008
- Erweiterte Prüfung nach vfdb14-01
- Made in Germany
- Ein Sensor für optische Rauchererkennung und ein Sensor für die Temperaturmessung
- Festverbaute 3 Volt Lithiumbatterie mit 12 Jahren Batterielebensdauer
- Einfache Klebmontage durch Magnet-Gelkebe-Pad-Technik mit zusätzlich optionalem Befestigungsmittel (dünne doppelseitige Klebefolie) gemäß vfdb 14-01 (Q)
- Maße: Ø 105 mm, Höhe 40mm
- Lautstärke des Alarms: 88 dB

FARBEN



reinweiß

TESTSIEGEL



Artikelbezeichnung	EAN	Art.-Grp.	Ausführung	Batterie	Farbe	VE	UVP € inkl. MwSt.
RWM250	4003318 09386 9	20	Stand-Alone Rauch-/Hitzewarmer	3V Lithium-Batterie CR2/3 AZ	reinweiß	1	45,70

RAUCHWARMELDER RWM160



NEU

TECHNISCHE DATEN

- Für den Einsatz in Schlafräumen, Kinderzimmern, Fluren etc.
- Tipp: Funktionskontrolle alle vier Wochen durchführen!
- Qualitätsgeprüft nach Q (vfdb 14/01) und DIN EN 14604
- Batterielebensdauer: bis zu 10 Jahren
- Warnton bei schwacher Batterie
- Automatischer Selbsttest
- Großflächige Prüftaste zum manuellen Selbsttest und Testalarmierung
- Lautstärke des Alarms: 85 dB
- Stummschaltungsfunktion
- Erfassungsbereich: bis 40 m² innerhalb eines Raumes
- Kompakte Bauform und ansprechendes ultraflaches Design
- Umgebungslichterkennung, Reduzierung des Blinkens bei Nacht
- Maße: Ø 115 mm, Höhe 23 mm

FARBEN



reinweiß

TESTSIEGEL



Artikel- bezeichnung	EAN	Art.- Grp.	Ausführung	Batterie	Farbe	VE	UVP € inkl. MwSt.
RWM160	4003318 67963 6	20	Stand-Alone Rauchwarnmelder	3V Lithium-Batterie CR123A	reinweiß	1	32,80

MINI- RAUCHWARMELDER GRWM30600



TECHNISCHE DATEN

- Empfohlene Einsatzorte: Schlafräume, Wohnräume, Kinderzimmer und Flure
- Einsatz auch in bewohnten Freizeitfahrzeugen (z.B. Wohnwagen) und im Kleingewerbe möglich, wo keine regelmäßigen Schleif-, Gas-, Schweiß- und Sägearbeiten anfallen
- Geprüfte Qualität nach DIN EN14604:2005/AC:2008 und VdS 3131
- Q-Label zertifiziert durch VdS
- Inkl. 3 Volt Lithiumbatterie, 10 Jahre Lebensdauer
- Großflächige Prüftaste zum manuellen Selbsttest und zur Testalarmierung
- Kompakte Bauform und ansprechendes Design

FARBEN



reinweiß

TESTSIEGEL



Artikel- bezeichnung	EAN	Art.- Grp.	Ausführung	Batterie	Farbe	VE	UVP € inkl. MwSt.
GRWM30600 Mini	4003318 12311 5	20	Stand-Alone Rauchwarnmelder	3V Lithium-Batterie CR123A	reinweiß	1	28,50
HSZU10100 GRWM30600	4003318 12312 2	20	Magnet-Befestigung		silber	1	5,60

RAUCHWARNMELDER RWM150



TECHNISCHE DATEN

- Für den Einsatz in Schlafräumen, Kinderzimmern, Fluren etc.
- Ebenso geeignet für den Einsatz in bewohnten Freizeitfahrzeugen (z.B. Wohnmobile)
- Tipp: Prüfen Sie alle vier Wochen die Funktionsfähigkeit!
- Erfassungsbereich: bis 40 m² innerhalb eines Raumes
- Lautstärke des Alarms: 85 dB
- Festverbaute 3 Volt Lithiumbatterie, bis zu 10 Jahre Lebensdauer
- Warnung bei schwacher Batterie
- Regelmäßiger Selbsttest mit automatischer Fehlermeldung
- Stummschaltungsoption für 9 Minuten
- Maße: Ø 105 mm, Höhe 36 mm
- Nachkalibrierung bei Verschmutzung
- VdS Geprüft nach DIN EN 14604 und Richtlinie VdS 3131

FARBEN



reinweiß

TESTSIEGEL



Artikel- bezeichnung	EAN	Art.- Grp.	Ausführung	Batterie	Farbe	VE	UVP € inkl. MwSt.
RWM150	4003318 37242 1	20	Stand-Alone Rauchwarnmelder	3V Lithium-Batterie CR17335	reinweiß	1	28,50

RAUCHWARNMELDER RWM90



TECHNISCHE DATEN

- Für den Einsatz in Schlafräumen, Kinderzimmern, Fluren etc. geeignet
- Erfassungsbereich: bis 40 m² innerhalb eines Raumes
- 85 dBA lauter Alarmton
- Austauschbare 3 Volt Lithiumbatterie CR123A
- Warnung bei schwacher Batterie
- Regelmäßiger Selbsttest mit automatischer Fehlermeldung
- Stummschaltungsoption für 9 Minuten
- Geprüft nach DIN EN 14604
- Batterielebensdauer bis zu 5 Jahre
- Maße: Ø 105 mm, Höhe 36 mm

FARBEN



reinweiß

Artikel- bezeichnung	EAN	Art.- Grp.	Ausführung	Batterie	Farbe	VE	UVP € inkl. MwSt.
RWM90	4003318 89520 3	20	Stand-Alone Rauchwarnmelder	3V Lithium-Batterie CR123A	reinweiß	1	14,80
HSZU10001 RWM	4003318 68997 0	20	Magnet-Befestigung		silber	1	5,70

MAGNET-BEFESTIGUNGSSET HSZU



TECHNISCHE DATEN

- Schnelle, saubere Montage der Rauchwarnmelder ohne Bohren
- Ohne zusätzliches Werkzeug anzubringen
- Einfache Durchführung der regelmäßigen Funktionstests
- Selbstklebendes Decken-Element und ein Sockel-Element zur Befestigung am Rauchwarnmelder
- Sockel-Element zur Befestigung am Rauchwarnmelder ist magnetisch
- HSZU10001 RWM: einsetzbar für ABUS Rauchwarnmelder (nicht mit RWM160)
- HSZU10001 RWM: bei Einsatz mit RWM150 keine VdS-Anerkennung des Rauchwarnmelder mehr)
- HSZU10100 GRWM: einsetzbar für ABUS Rauchwarnmelder GRWM30600

FARBEN



silber

Artikel- bezeichnung	EAN	Art.- Grp.	Ausführung	Farbe	VE	UVP € inkl. MwSt.
HSZU10001 RWM	4003318 68997 0	20		silber	1	5,70
HSZU10100 GRWM30600	4003318 12312 2	20		silber	1	5,60

TEST-SPRAY RWM 125ML



Made in Germany

TECHNISCHE DATEN

- Fotoelektrische Rauchwarnmelder
- Spray 1-2 Sekunden in einem Abstand von ca. 30 cm in Richtung Rauchmelder sprühen
- Falls der Rauchwarnmelder nicht alarmiert, bitte den Test wiederholen
- Sollte bei einer Sprühintensität von ca. 5 Sekunden keine Alarmierung erfolgen, bitte den Rauchmelder auswechseln
- Frei von Chlor, Fluor (CKW/FCKW), PCB, Blei und anderen Schadstoffen

FARBEN



weiß

Artikel- bezeichnung	EAN	Art.- Grp.	Ausführung	Farbe	VE	UVP € inkl. MwSt.
Test-Spray RWM 125ml B/SB	4003318 43868 4	20		weiß	6	20,10

KOHLENMONOXID-WARMELDER COWM510



TECHNISCHE DATEN

- Zur Detektion von Kohlenmonoxid in privaten Haushalten
- Für den Einsatz in Räumen mit Verbrennungseinrichtungen (offener Kamin, Gasterne, Durchlauferhitzer etc.) geeignet
- Warnt bereits vor geringen CO-Konzentrationen
- Wand- oder Standmontage
- 10 Jahre Sensor-Lebensdauer (elektrochemisch)
- Display mit Anzeige der CO-Konzentration
- Inkl. Selbsttest-Funktion und Spannungsüberwachung
- Akustische und optische Alarmierung
- 85 dBA lauter Alarmton
- Erfassungsbereich: bis 60 m²
- 2 x 1,5V Alkaline AA Batterien
- Zeigt an, wenn die Batterieleistung sinkt („low-batt“-Signalisierung)
- Geprüft und zertifiziert nach EN50291-1:2018
- Betriebstemperatur -10° - +40°
- Stummschaltungsfunktion
- Höchstwertspeicher
- Maße: 110 mm x 110 mm 30 mm

FARBEN



weiß

Artikel- bezeichnung	EAN	Art.- Grp.	Ausführung	Batterie	Farbe	VE	UVP € inkl. MwSt.
COWM510	4003318 89164 9	20	CO-Warmmelder	2 x 1,5V Alkaline AA Batterien	weiß	1	57,20

KOHLENMONOXID-WARMELDER COWM370



TECHNISCHE DATEN

- Zur Detektion von Kohlenmonoxid in privaten Haushalten
- Für den Einsatz in Räumen mit Verbrennungseinrichtungen (offener Kamin, Gasterne, Durchlauferhitzer etc.) geeignet
- Warnt bereits vor geringen CO-Konzentrationen
- Wand- oder Standmontage
- Geprüft und zertifiziert nach EN 50291-1:2018
- 7 Jahre Sensor-Lebensdauer (elektrochemisch)
- Inkl. Selbsttest-Funktion und Spannungsüberwachung
- Akustische und optische Alarmierung
- 85 dB lauter Alarmton
- Optische Warnhinweise durch farbige LEDs
- Erfassungsbereich: bis 60 m²
- 2x1,5V Alkaline AA Batterien
- Betriebstemperatur -10° - +40

FARBEN



weiß

Artikel- bezeichnung	EAN	Art.- Grp.	Ausführung	Batterie	Farbe	VE	UVP € inkl. MwSt.
COWM370	4003318 91608 3	20	CO Warmmelder	2 x 1,5V Alkaline AA Batterien	weiß	1	29,95

CO₂-WARNMELDER CO₂WM110 AIRSECURE



NEU

TECHNISCHE DATEN

- Zur Detektion von CO₂-Konzentrationen in Innenräumen
- Anzeige von Temperatur und Luftfeuchtigkeit
- Wand- oder Standmontage
- CO₂-Sensor Lebensdauer: max. 10 Jahre
- OLED-Display
- LED-Farbanzeige der aktuellen Luftqualität
- Spannungsversorgung: AC-Adapter, Eingang: AC 100~240 V, Ausgang: DC 5 V/1 A (Micro USB)
- Backup-Batterie (Li-Ion 3,7 V)
- Datums- und Zeitanzeige
- Betriebstemperatur: -10° bis 40°C
- Luftfeuchtigkeit: 0 % bis 95 % (nicht kondensierend)
- Messbereich: CO₂: 0-5.000 ppm
- Alarm-Ereignisanzeige
- Maße: 96,0 x 96,5 x 26,0 mm

FARBEN



weiß

Artikel- bezeichnung	EAN	Art.- Grp.	Ausführung	Batterie	Farbe	VE	UVP € inkl. MwSt.
CO2WM110 AirSecure	4003318 67964 3	20	CO2 Warnmelder	3.7V Li-Ion Batterie	weiß	1	148,90

GASWARNMELDER GWM100ME



TECHNISCHE DATEN

- Detektion von Erdgas (Methan)
- Schutz vor Gasexplosionen und -vergiftungen durch frühzeitige Warnung bei Austritt von Methangas
- Geprüft und zertifiziert nach EN50194-1:2009
- Stromversorgung: AC220-240V, 50Hz/60Hz
- Energieverbrauch: < 4W
- Maße : 115 x 75 x 36.5 mm
- Betriebstemperatur: -10° C – 40° C
- Luftfeuchtigkeit: 0 – 95 % rF
- Lebensdauer: 5 Jahre
- Stummschaltfunktion
- Signal für Ende der Lebensdauer
- BSI Kitemark™ – Gütezeichen für Qualität und Sicherheit

FARBEN



weiß

TESTSIEGEL



Artikel- bezeichnung	EAN	Art.- Grp.	Ausführung	Stromversorgung	Farbe	VE	UVP € inkl. MwSt.
GWM100ME	4003318 81443 3	20	Methan-Gaswarnmelder	AC220-240 V	weiß	1	57,20

FEUERLÖSCHSPRAY AFS625



TECHNISCHE DATEN

- Geeignet zur Bekämpfung von Entstehungsbränden der Brandklassen A,B und F
- Brandklasse 5A: feste und nicht schmelzende Stoffe
- Brandklasse 21B: flüssige und schmelzende Stoffe
- Brandklasse 15F: Speisefette und Speiseöle
- Auch zum Einsatz bei elektrischen Anlagen bis 1000V (min. Abstand 1 m)
- 625 ml hochwirksames Schaumlöschmittel
- Einfache Handhabung - Bedienung analog einer herkömmlichen Spraydose
- Sprühweite (max. Abstand zwischen Brandherd und Anwender) bis zu 4 m
- Sprühzeit ca. 25 Sekunden
- Gewicht: ca. 900 g brutto
- Haltbarkeit: 5 Jahre

Made in Germany

FARBEN



Artikel- bezeichnung	EAN	Art.- Grp.	Ausführung	Farbe	VE	UVP € inkl. MwSt.
AFS625 Feuerstopp	4003318 85727 0	20	625 ml	rot	6	35,40

HALTER FLS / AFS



TECHNISCHE DATEN

- KFZ-Halter für ABUS Feuerlöschspray AFS625
- Verstärkte Abstützung des Feuerlöschsprays im Bodenbereich
- Sichere Fixierung des Feuerlöschsprays durch Spezial-Klettband
- Crashtest bestanden (95 km/h Frontalaufprall nach EuroNCAP/ECE-R-17)

FARBEN



Artikel- bezeichnung	EAN	Art.- Grp.	Ausführung	Farbe	VE	UVP € inkl. MwSt.
Halter FLS/AFS	4003318 56249 5	20	für KFZ- und Wandmontage	schwarz	1	21,10

LÖSCHDECKE LD1118



TECHNISCHE DATEN

- Ersticken und Löschen von Entstehungsbränden
- Bei Fritteusen und Fettbackgeräten
- Bei Personen mit brennender Kleidung
- Geprüft und zertifiziert nach DIN EN 1869:2019 durch die MPA Dresden
- Einfache Handhabung – Löschdecke entfaltet sich beim Herausziehen an den Zugbändern automatisch.
- Material: beschichtetes Glasfasergewebe
- Maße: 100 cm x 100 cm
- Gewicht: ca. 950 g brutto
- Inklusive robuster Tasche mit Öse zur Wandmontage.

FARBEN



Artikel- bezeichnung	EAN	Art.- Grp.	Ausführung	Farbe	VE	UVP € inkl. MwSt.
LD1118 Löschdecke	4003318 86672 2	20		weiß	1	14,80

A person is walking, pulling a suitcase. The image is overlaid with a blue tint. The person is wearing dark pants and a light-colored jacket. The suitcase is dark and has a lock on it. The background is a light, possibly outdoor setting.

PERSÖNLICHE SICHERHEIT & GEGENSTANDS- SCHUTZ

ALLES RUND UMS THEMA PERSÖNLICHE SICHERHEIT/ GEGENSTANDSSCHUTZ

WAS IST DIE PERSÖNLICHE SICHERHEIT UND GEGENSTANDSSCHUTZ?

PERSÖNLICHE SICHERHEIT

Entspannt durch den Alltag gehen zu können, trägt viel zum persönlichen Wohlbefinden bei.

Unsere Produkte unterstützen Sie dabei. Wenn Sie sich für bestimmte Situationen, in denen Sie Unbehagen oder sogar Angst verspüren, wappnen können, wirkt sich dies positiv auf Ihr Wohlbefinden aus. Vorbereitung bewirkt, dass Sie solchen Situationen gelassener entgegenblicken können.

Aus gutem Grund finden Sie daher Produkte für Ihre persönliche Sicherheit bei uns. Egal, ob Sie Taschen und Koffer mit Bungee-Set und Kofferband sichern, draußen im Dunkeln unterwegs sind oder sich beim Joggen im Park gegen Wildschweine oder freilaufende Hunde schützen möchten.

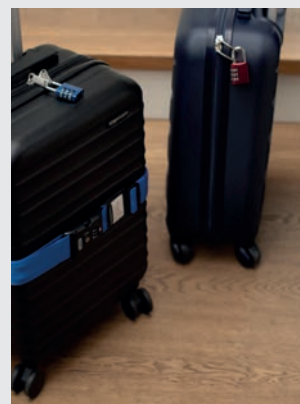

ÜBERSICHT PERSÖNLICHE SICHERHEIT/ GEGENSTANDSSCHUTZ



TL-530
Seite 332



TL-525
Seite 332



TL-517
Seite 333



TL-515
Seite 333



620TSA
Seite 334



SB15
Seite 334



Book Safe
Seite 334



PS88
Seite 335



PS88 Display
Seite 335



PS22
Seite 335



WBA100 GRANIT™
Seite 336



WBA75 GRANIT™
Seite 336



WBA60
Seite 337



WA50
Seite 337



WCH90 + ACH
Seite 338



10KS
Seite 339



8KS
Seite 339



6KS
Seite 339



Cobra™
Seite 340



1850/185
Seite 340



Alarmbox 2.0
Seite 341



Alarmbox RC
Seite 341



Alarmbox
Seite 342



Bordo PZ
Seite 342



SDS80
Seite 343



SDS80 inkl. Tasche
Seite 343



Trainingspray SDS80
Seite 343

TASCHENLAMPE TL- 530



TECHNISCHE DATEN

- Ideal für alle Indoor- und Outdoor-Aktivitäten
- Leistungsstarke Ausleuchtung mit langer Laufzeit und großem Lichtkegel
- Leistungsstarkes Stroboskop (Blitzlicht-Funktion) - als gute Abschreckung, z. B. bei Wildtieren
- Aufbewahrungstasche für den Gürtel, Haken zum Aufhängen und Handschlaufe
- Lumen: High Power 900, Low Power 500, Eco Mode 200
- Modi: High Power - Medium Power - Eco Power - Off - Stroboskop
- Leuchtzeit: High Power ca. 2,5 Stunden, Low Power ca. 4 Stunden, Eco Mode 5 Stunden
- Reichweite: 300 m; mit Zoom-Funktion (Veränderung des Lichtkegels)
- Länge: 31,5 cm
- IP Klasse: IP 44 (spritzwassergeschützt)
- Material: Aluminium mit Kunststoff Handgriff
- Tasche: 1680D Nylon; Schlaufe: hochwertige Doppelschlaufe
- Weißlicht: LED
- inkl. Batterien: 4 x C (LR14)

TECHNISCHE ZEICHNUNG: SEITE 413

FARBEN



anthrazit

Artikel- bezeichnung	EAN	Art.- Grp.	Ausführung	Farbe	VE	UVP € inkl. MwSt.
TL-530	4003318 63996 8	08	Länge: 31,5 cm	anthrazit	1	65,70

TASCHENLAMPE TL- 525



TECHNISCHE DATEN

- Ideal für alle Indoor- und Outdoor-Aktivitäten
- Leistungsstarke Ausleuchtung mit langer Laufzeit und großem Lichtkegel und Rotlicht für eine gute Nachtsichtfähigkeit
- Leistungsstarkes Stroboskop (Blitzlicht-Funktion) - als gute Abschreckung, z. B. bei Wildtieren
- Aufbewahrungstasche für den Gürtel, Haken zum Aufhängen und Handschlaufe
- Lumen: High Power 500, Low Power 250
- Modi: High Power - Medium Power - Red Light - Off - Stroboskop
- Leuchtzeit: High Power ca. 3 Stunden, Low Power ca. 5,5 Stunden
- Reichweite: 200 m; mit Zoom-Funktion (Veränderung des Lichtkegels)
- Länge: 25,9 cm
- IP Klasse: IP 44 (spritzwassergeschützt)
- Material: Aluminium mit Kunststoff Handgriff
- Tasche: 1680D Nylon; Schlaufe: hochwertige Doppelschlaufe
- Weißlicht: LED, Rotlicht: 3 W
- inkl. Batterie: 3 x C (LR14)

TECHNISCHE ZEICHNUNG: SEITE 413

FARBEN



anthrazit

Artikel- bezeichnung	EAN	Art.- Grp.	Ausführung	Farbe	VE	UVP € inkl. MwSt.
TL-525	4003318 63995 1	08	Länge: 25,9 cm	anthrazit	1	60,30

TASCHENLAMPE TL- 517



TECHNISCHE DATEN

- Ideal für alle Indoor- und Outdoor-Aktivitäten
- Lichtstarke Ausleuchtung und Rotlicht für eine gute Nachtsichtfähigkeit
- Leistungsstarkes Stroboskop (Blitzlicht-Funktion) - als gute Abschreckung, z. B. bei Wildtieren
- Aufbewahrungstasche für den Gürtel, Haken zum Aufhängen und Handschlaufe
- Lumen: 450
- Modi: High Power - Medium Power - Red Light - Off - Stroboskop
- Leuchtzeit: High Power ca. 2 Stunden, Low Power ca. 4 Stunden
- Reichweite: 200 m; mit Zoom-Funktion (Veränderung des Lichtkegels)
- Länge: 17,9 cm
- IP Klasse: IP 44 (spritzwassergeschützt)
- Material: Aluminium mit Kunststoff Handgriff
- Tasche: 1680D Nylon; Schlaufe: hochwertige Doppelschlaufe
- Weißlicht: LED, Rotlicht: 3 W
- inkl. Batterie: 4 x AAA

TECHNISCHE ZEICHNUNG: SEITE 413

FARBEN



anthrazit

Artikel- bezeichnung	EAN	Art.- Grp.	Ausführung	Farbe	VE	UVP € inkl. MwSt.
TL-517	4003318 63994 4	08	Länge: 17,9 cm	anthrazit	1	49,30

TASCHENLAMPE TL- 515



NEU

TECHNISCHE DATEN

- Ideal für alle Indoor- und Outdoor-Aktivitäten
- Leistungsstarke Ausleuchtung mit langer Laufzeit und großem Lichtkegel
- Dimmerfunktion für längere Lichtzeiten, z. B. auf Wanderungen
- Aufbewahrungstasche für den Gürtel, Karabiner zum Aufhängen
- Auf Reisen, klein leicht robust und benötigt nicht viel Platz im Gepäck
- Modi: High Power - Low Power - Off
- Leuchtzeit: High Power ca. 2,5 Stunden, Eco Mode 5 Stunden
- Reichweite: High Mode 150 m, Low Mode 80m
- Länge: 15,1 cm
- IP Klasse: IP 44 (spritzwassergeschützt)
- Material: Aluminium mit Kunststoff Handgriff
- Tasche: Hochwertiges zugfestes Nylon mit Karabiner
- Weißlicht: LED
- inkl. Batterien: 2 x AA

FARBEN



anthrazit

Artikel- bezeichnung	EAN	Art.- Grp.	Ausführung	Farbe	VE	UVP € inkl. MwSt.
TL-515	4003318 91916 9	08	Länge: 15,1 cm	anthrazit	1	27,40

KOFFERBAND 620TSA



TECHNISCHE DATEN

- Geeignet zur Gepäcksicherung - kann an verschiedene Koffergrößen flexibel und temporär angepasst werden
- Aufgrund des TSA-Zylinders auch für Reisen in die USA geeignet: Öffnen / Schließen der gesicherten Gepäckstücke durch US-Sicherheitsbehörden ohne Beschädigung des Kofferbands
- TSA-konformes Kofferband inkl. beschreibbarem Adressticket, Öffnungsindikator und individuell einstellbarem 3-stelligen Code
- Individuell einstellbarer 3-stelliger Zahlencode
- Inkl. beschreibbarem Adressticket
- Gesamtlänge des Gurts - ca. 192 cm
- Inklusive Öffnungsindikator, der zeigt, ob das Kofferband mittels TSA-Schlüssel geöffnet wurde.

FARBEN

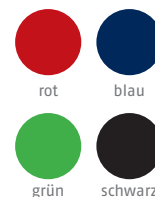

rot

blau

grün

schwarz

Artikel-bezeichnung	EAN	Art.-Grp.	Ausführung	Schließung	Farbe	VE	UVP € inkl. MwSt.
620TSA/192 blau	4003318 87661 5	08		einstellbare Zahlenkombination	blau	1	16,40
620TSA/192 grün	4003318 87659 2	08		einstellbare Zahlenkombination	grün	1	16,40
620TSA/192 rot	4003318 87660 8	08		einstellbare Zahlenkombination	rot	1	16,40
620TSA/192 schwarz	4003318 87658 5	08		einstellbare Zahlenkombination	schwarz	1	16,40

UNIVERSAL BUNGEE SET SB15



TECHNISCHE DATEN

- Ideal für Freizeit und Hobby
- Fixieren/Anbinden von Gegenständen wie z.B. Teppichrollen, Skiern und anderen größeren Gegenständen
- Verschiedene Bungeelängen und unterschiedliche Haken ermöglichen weitere, vielfältige Anwendungen.
- Vier starke Haupthaken mit Stahlkern
- Einfaches und sicheres Wechseln der Haken mittels Drehverschlüssen
- Belastbarkeit: 40 kg pro Bungee
- Set inklusive: 1x Y-Haken, 1x Verlängerungsaufsatz, 1x Seildurchführungsaufsatz und 2x Sicherheitshaken

FARBEN



schwarz

Artikel-bezeichnung	EAN	Art.-Grp.	Ausführung	Farbe	VE	UVP € inkl. MwSt.
SB15 EK	4003318 87116 0	08	15 teiliges Set	schwarz	1	21,90

BOOK SAFE



TECHNISCHE DATEN

- Diskretes Versteck
- Buch Safe mit Hardcover wie ein echtes Buch, mit Seitenandeutung wirkt es unauffällig im Buchregal
- Verhindert Diebstahl durch Buchtarnung
- Einfacher Schutz für geringe Werte die aber schnell zur Hand sind
- 3-stellige individuell einstellbare Zahlenkombination
- Außenmaß (H x B x T): 24 cm x 15,5 cm x 5,5 cm
- Innenmaß (H x B x T): 22,8 cm x 14,2 cm x 3,4 cm
- Innengehäuse aus Stahl

FARBEN



blau

Artikel-bezeichnung	EAN	Art.-Grp.	Ausführung	Farbe	VE	UVP € inkl. MwSt.
Book Safe	4003318 96918 8	08		blau	1	19,99

PFLEGESPRAY PS88



TECHNISCHE DATEN

- Türzylinder, Fahrradschloss-Zylinder, Vorhängeschloss-Zylinder, Autoschlösser, Werkzeuge, Sportgeräte, Büromaschinen
- Nicht-fettendes Spezialmittel

Made in Germany

FARBEN



Artikel- bezeichnung	EAN	Art.- Grp.	Ausführung	Farbe	VE	UVP € inkl. MwSt.
PS88 50ml B/D	4003318 08815 5	09	50 ml Spraydose	blau	6	8,20

VERKAUFSDISPLAY PS88



TECHNISCHE DATEN

- Verkaufsddisplay für einfachen Abverkauf
- Pflegespray PS88: Geeignet u. a. für Türzylinder, Autoschlösser, Werkzeuge, Sportgeräte, Büromaschinen

FARBEN



Artikel- bezeichnung	EAN	Art.- Grp.	Ausführung	Farbe	VE	UVP € inkl. MwSt.
VK PS88 50ml D	4003318 08217 7	09	24 x 50 ml	blau	1	-
VK PS88 125ml D	4003318 06952 9	09	12 x 125 ml	blau	1	-
VK PS88 300ml D	4003318 84409 6	09	12 x 300 ml	blau	1	-

PFLEGESPRAY PS22



TECHNISCHE DATEN

- Nicht fettendes Spezialmittel für Heim, Hobby und Handwerk
- Türzylinder, Fahrradschloss-Zylinder, Vorhängeschloss-Zylinder, Autoschlösser, Werkzeuge, Sportgeräte, Büromaschinen
- Pflegt und schützt Türzylinder
- Beugt Vereisung von Tür und Autoschlössern vor
- Löst angerostete Schrauben, Bolzen, Ventile, Felgenmuttern
- Beseitigt Quietschen und Knarren bei Türen, Fenstern, Schubläden

FARBEN

Artikel- bezeichnung	EAN	Art.- Grp.	Ausführung	Farbe	VE	UVP € inkl. MwSt.
PS22 13ml	4003318 95234 0	09	13 ml Spraydose	blau	20	8,35
PS22 60ml	4003318 95235 7	09	60 ml Spraydose	blau	24	11,25
PS22 240ml	4003318 95236 4	09	240 ml Spraydose	blau	6	14,65

WAND- UND BODENANKER WBA100 GRANIT™

Made in Germany



TECHNISCHE DATEN

- Der Befestigungsanker ermöglicht das Anschließen von Zweirädern in Garagen, in Kellern und Häusern
- Der WBA100 kann entweder am Boden, oder an der Wand, montiert werden. In Kombination mit einem ABUS-Schloss bietet dieser höchste Sicherheit
- 16 mm starker Bügel aus gehärtetem Spezialstahl für höchste Widerstandskraft
- Inkl. Montagezubehör

TESTSIEGEL



Artikel- bezeichnung	EAN	Art.- Grp.	mm	mm	mm	mm	mm	Gewicht g	Farbe	VE	UVP € inkl. MwSt.
WBA100 GRANIT™	4003318 27161 8	04	160	165	16	65	77	850	schwarz	1	99,95

WAND- UND BODENANKER WBA75 GRANIT™

Made in Germany



TECHNISCHE DATEN

- Der Befestigungsanker ermöglicht das Anschließen von Zweirädern in Garagen, in Kellern und Häusern
- Der WBA75 kann mit dem mitgelieferten Montagezubehör entweder am Boden, oder an der Wand montiert werden. In Kombination mit einem ABUS Schloss bietet dieser höchste Sicherheit
- 14 mm starker Bügel aus gehärtetem Spezialstahl für höchste Widerstandskraft
- Inkl. Montagezubehör

FARBEN



TESTSIEGEL



Artikel- bezeichnung	EAN	Art.- Grp.	mm	mm	mm	mm	mm	Gewicht g	Farbe	VE	UVP € inkl. MwSt.
WBA75 GRANIT™	4003318 78606 8	04	135	98	14	65	66	850	schwarz	1	69,95

WAND- UND BODENANKER WBA60

Made in Germany



TECHNISCHE DATEN

- Der Befestigungsanker ermöglicht das Anschließen von Zweirädern in Garagen, in Kellern und Häusern
- Der WBA60 kann mit dem mitgelieferten Montagezubehör entweder am Boden oder an der Wand montiert werden. In Kombination mit einem ABUS Schloss bietet dieser höchste Sicherheit
- 10 mm starker Bügel aus gehärtetem Spezialstahl für höchste Widerstandskraft
- Inkl. Montagezubehör
- Einfache Montage ohne Dübel

FARBEN







schwarz

1) angemeldet

TESTSIEGEL



1)

Artikel- bezeichnung	EAN	Art.- Grp.	 mm	 mm	 mm	 mm	 mm	Gewicht g	Farbe	VE	UVP € inkl. MwSt.
WBA60	4003318 82211 7	04	118	80	10	52	55	450	schwarz	1	49,95

WANDANKER WA50

Made in Germany







TECHNISCHE DATEN

- Der Befestigungsanker ermöglicht das Anschließen von Zweirädern in Garagen, in Kellern, an Häusern
- Der WA50 ist für die Wandmontage vorgesehen. In Kombination mit einem ABUS Schloss bietet dieser ein hohes Maß an Sicherheit
- Starker Wandanker aus gehärtetem Stahl
- Inkl. Befestigungsmaterial

FARBEN



schwarz

Artikel- bezeichnung	EAN	Art.- Grp.	 mm	 mm	 mm	 mm	Gewicht g	Farbe	VE	UVP € inkl. MwSt.
WA50	4003318 04294 2	04	118	80	10	52	450	schwarz	1	39,95

WANDANKER INKL. KETTE WCH90 XPLUS™ + ACH

Made in Germany



TECHNISCHE DATEN

- Der Befestigungsanker ermöglicht das Anschließen von Zweirädern in Garagen, in Kellern, an Häusern
- Der WCH ist für die Wandmontage vorgesehen.
- Wandanker mit integrierter Kette
- Gehärtetes Stahlgehäuse für hohe Widerstandsfähigkeit
- Der Wandanker wird mit Hochsicherheitsspezialdübeln fest in der Wand verankert und bietet somit einen extrem hohen Diebstahlschutz
- Die Sicherheitsdübel sind im Lieferumfang enthalten
- Nur für die Wandmontage geeignet
- Die Kette und das Gehäuse sind aus speziell gehärtetem Stahl gefertigt
- Textilmantelung zum Schutz vor Lackschäden
- Die Ketten sind in verschiedenen Längen verfügbar
- ABUS XPlus Zylinder für äußerst hohen Schutz vor Manipulationen, zum Beispiel Picking

FARBEN



schwarz

Artikel- bezeichnung	EAN	Art.- Grp.	Länge cm	Stärke mm	Schließung	Farbe	VE	UVP € inkl. MwSt.
WCH90 + ACH 9KS/110	4003318 69061 7	04	110	9	verschiedenschließend	schwarz	1	199,95
WCH90 + ACH 9KS/130	4003318 69062 4	04	130	9	verschiedenschließend	schwarz	1	219,95



KETTE 10KS





TECHNISCHE DATEN

- Z.B. Absicherung von Fahrrädern, Motorrädern, Gartenwerkzeugen und -möbeln oder Maschinen im Baustellenbereich
- Spezielle Anforderungen von Versicherungsgesellschaften
- Gehärtete 10 mm Stahlkette
- Mit einem längeren Kettenglied für einfachen Einschluss mit Vorhangschloss
- Kantenschutz durch hochwertige Textilmantelung

FARBEN



Artikel- bezeichnung	EAN	Art.- Grp.	 cm	 mm	Farbe	VE	UVP € inkl. MwSt.
Kette 10KS110 black	4003318 27168 7	04	110	10	schwarz	2	69,95
Kette 10KS140 black	4003318 27167 0	04	140	10	schwarz	2	79,95
Kette 10KS170 black	4003318 27166 3	04	170	10	schwarz	2	89,95
Kette 10KS200 black	4003318 27530 2	04	200	10	schwarz	1	99,95

KETTE 8KS





TECHNISCHE DATEN

- Gehärtete 8 mm Stahlkette
- Kantenschutz durch hochwertige Textilmantelung

FARBEN



Artikel- bezeichnung	EAN	Art.- Grp.	 cm	 mm	Farbe	VE	UVP € inkl. MwSt.
Kette 8KS85 black	4003318 27294 3	04	85	8	schwarz	2	39,95
Kette 8KS110 black	4003318 27295 0	04	110	8	schwarz	2	44,95
Kette 8KS140 black	4003318 28509 7	04	140	8	schwarz	2	49,95

KETTE 6KS





TECHNISCHE DATEN

- Gehärtete 6 mm Stahlkette
- Kantenschutz durch hochwertige Textilmantelung

FARBEN



Artikel- bezeichnung	EAN	Art.- Grp.	 cm	 mm	Farbe	VE	UVP € inkl. MwSt.
Kette 6KS65 black	4003318 27292 9	04	65	6	schwarz	6	19,95
Kette 6KS85 black	4003318 27293 6	04	85	6	schwarz	6	22,95
Kette 6KS110 black	4003318 28329 1	04	110	6	schwarz	6	25,95

SCHLAUFENKABEL COBRA™





TECHNISCHE DATEN

- Zusatzsicherungskabel zur Sicherung von Komponenten
- Vielseitige Anwendungsmöglichkeiten rund um Garten, Haus, Freizeit und Arbeit
- Hochwertiges Stahlkabel mit zwei Schlaufenenden
- Kunststoffummantelung zum Schutz vor Lackschäden

FARBEN



schwarz

Artikel- bezeichnung	EAN	Art.- Grp.	 cm	 mm	Gewicht g	Farbe	VE	UVP € inkl. MwSt.
Cobra™ 5/75 black	4003318 37106 6	04	75	5	75	schwarz	100	8,95
Cobra™ 8/200 black	4003318 25718 6	04	200	8	280	schwarz	1	15,95
Cobra™ 8/250 black	4003318 27390 2	04	250	8	395	schwarz	16	19,95
Cobra™ 10/140 black	4003318 37107 3	04	140	10	310	schwarz	30	15,95
Cobra™ 10/200 black	4003318 11167 9	04	200	10	400	schwarz	1	24,95
Cobra™ 10/300 black	4003318 59930 9	04	300	10	560	schwarz	21	32,95
Cobra™ 10/500 black	4003318 20780 8	04	500	10	850	schwarz	1	36,95
Cobra™ 10/1000 black	4003318 20781 5	04	1000	10	1580	schwarz	1	49,95
Cobra™ 12/120 black	4003318 25719 3	04	120	12	380	schwarz	1	22,95
Cobra™ 12/180 black	4003318 27391 9	04	180	12	490	schwarz	15	24,95

STAHLKABEL 1850/185





TECHNISCHE DATEN

- Zusatzsicherungskabel zur Sicherung von Komponenten
- Vielseitige Anwendungsmöglichkeiten rund um Garten, Haus, Freizeit und Arbeit
- Hochwertiges Stahlkabel mit zwei Schlaufenenden
- Kunststoffummantelung zum Schutz vor Lackschäden

FARBEN



schwarz

Artikel- bezeichnung	EAN	Art.- Grp.	 cm	 mm	Gewicht g	Farbe	VE	UVP € inkl. MwSt.
1850/185	4003318 12752 6	04	185	8	280	schwarz	18	14,95

ALARMBOX 2.0



TECHNISCHE DATEN

- Handliche Alarmeinheit zur flexiblen Anbringung an diversen Objekten
- Alarmfunktion mit mind. 100 dB für 15 Sekunden, danach erneute Scharfschaltung
- 3D Position Detection - Alarmsystem, welches Erschütterungen und kleinste Bewegungen in allen drei Dimensionen erkennt und den Alarm auslöst
- Intelligenter Alarm - Bei kleinen und kurzen Erschütterungen, z. B. durch einen Fußball etc., gibt die Alarmbox nur einen kurzen Warnton ab
- Inkl. CR2 Batterie
- Befestigungsmöglichkeit an fast allen runden Geometrien
- Anschlussmöglichkeit für ABUS Adapter Ketten und Kabel

FARBEN



schwarz

Artikelbezeichnung	EAN	Art.-Grp.	Zylinderart	Ausführung	Schließung	Farbe	VE	UVP € inkl. MwSt.
Alarmbox 2.0 schwarz	4003318 61482 8	04	6N		verschiedenschließend	schwarz	12	59,95
Alarmbox 2.0 schwarz + ACH 6KS/100	4003318 61488 0	04	6N		verschiedenschließend	schwarz	6	89,95
Alarmbox 2.0 schwarz + ACL 12/100	4003318 61489 7	04	6N		verschiedenschließend	schwarz	6	79,95

ALARMBOX RC



TECHNISCHE DATEN

- Handliche Alarmeinheit zur flexiblen Anbringung an diversen Objekten
- Diverse Anschlussmöglichkeiten
- Ideal auch für den Outdoor- und Campingeinsatz
- Alarmbox mit Fernbedienung (auch einzeln erhältlich)
- Alarmfunktion mit mind. 100 dB für 15 Sekunden, danach erneute Scharfschaltung
- 3D Position Detection - erkennt Erschütterungen und kleinste Bewegungen in allen drei Dimensionen und löst den Alarm aus
- Intelligenter Alarm - bei kleinen und kurzen Erschütterungen, z. B. durch einen Fußball etc., gibt die Alarmbox nur einen kurzen Warnton ab
- Bequeme Aktivierung und Deaktivierung durch die Fernbedienung
- Inkl. CR2 Batterie (Alarmbox) / CR2032 Batterie (Fernbedienung)
- Befestigungsmöglichkeit an fast allen runden Geometrien
- Sehr leicht und somit ideal für den Einsatz im Sport- und Outdoorbereich
- Diverse Anschlussmöglichkeiten wie Kabelbinder, doppelseitiges Klebeband, Velcro, etc.
- Eine Fernbedienung kann mehrere Alarmboxen bedienen

FARBEN



schwarz

Artikelbezeichnung	EAN	Art.-Grp.	Ausführung	Schließung	Farbe	VE	UVP € inkl. MwSt.
Alarmbox RC SingleSet schwarz	4003318 61487 3	04	inkl. RC Fernbedienung		schwarz	12	59,95
Alarmbox RC TwinSet schwarz	4003318 69058 7	04	inkl. RC Fernbedienung		schwarz	12	119,95
Alarmbox RC Box schwarz	4003318 69059 4	04	ohne RC Fernbedienung		schwarz	12	39,95
RC Remonte Control Alarmbox schwarz	4003318 69060 0	04	RC Fernbedienung		schwarz	12	19,95

ALARMBOX



TECHNISCHE DATEN

- Handliche Alarmeinheit zur flexiblen Anbringung an diversen Objekten
- Alarmfunktion mit mind. 100 dB für 15 Sekunden, danach automatisch erneute Scharfschaltung
- 3D Position Detection – Erkennt Erschütterungen und kleinste Bewegungen in allen drei Dimensionen und löst den Alarm aus
- Intelligenter Alarm – Bei kleinen und kurzen Erschütterungen, z. B. durch einen Fußball etc., gibt das Schloss nur einen kurzen Warnton ab
- Inkl. CR2 Batterie
- Sichere Befestigung am Fahrrad

FARBEN



Artikelbezeichnung	EAN	Art.-Grp.	Ausführung	Schließung	Farbe	VE	UVP € inkl. MwSt.
Alarmbox blau	4003318 82364 0	04	inkl. Befestigung	verschiedenschließend	blau	1	59,95
Alarmbox schwarz	4003318 88689 8	04	inkl. Befestigung	verschiedenschließend	schwarz	1	59,95

BORDO™ 6000PZ/90

 Made in Germany



TECHNISCHE DATEN

- Guter Schutz bei mittlerem Diebstahlrisiko
- Empfohlen für die Absicherung guter Zweiräder
- 5 mm starke Stäbe mit extra weicher 2-Komponenten-Ummantelung zum Schutz vor Lackschäden
- Die Stäbe und das Gehäuse sind aus speziell gehärtetem Stahl gefertigt
- Verbindung der Stäbe durch Spezialnieten
- Manuelles Verdeck gegen Schmutz
- Passend für diverse Halbzylinder

FEATURES



FARBEN



TESTSIEGEL



Artikelbezeichnung	EAN	Art.-Grp.	Zylinderart	Ausführung	Schließung	Farbe	VE	UVP € inkl. MwSt.
6000PZ/90 black SH EC550	4003318 40663 8	04	EC550	inkl. Halter	verschiedenschließend	schwarz	3	124,95
6000PZ/90 black SH ohne Zylinder	4003318 61478 1	04	ohne Zylinder	inkl. Halter		schwarz	3	104,95

ABWEHRSPRAY SDS80



TECHNISCHE DATEN

- Hochwirksames Pfefferspray zur Tierabwehr
- Neuartige 360°-Sprüh-Technologie garantiert die Funktion aus allen Lagen – auch über Kopf
- Konzentrierter Jet-Sprühstrahl mit bis zu fünf Metern Reichweite
- Bis zu acht Sekunden Sprühdauer
- Reizstoff-Rezeptur (enthält „Oleoresin Capsicum“), in deutschen Laboren entwickelt und geprüft – im Polizeieinsatz bewährt
- Frei verkäuflich

Made in Germany

FARBEN



TECHNISCHE ZEICHNUNG: SEITE 413

Artikel- bezeichnung	EAN	Art.- Grp.	Farbe	VE	UVP € inkl. MwSt.
SDS80 lose	4003318 78093 6	08	schwarz	12	16,40
SDS80 B	4003318 78094 3	08	schwarz	12	16,40
SDS80 inkl. Trainingsspray TwinPack B	4003318 78095 0	08	schwarz	1	21,90
Tasche SDS80	4003318 83646 6	08	schwarz	6	10,95

ABWEHRSPRAY SET MIT TASCH SDS80



TECHNISCHE DATEN

- Hochwirksames Pfefferspray zur Tierabwehr
- Neuartige 360°-Sprüh-Technologie garantiert die Funktion aus allen Lagen – auch über Kopf
- Konzentrierter Jet-Sprühstrahl mit bis zu fünf Metern Reichweite
- Bis zu acht Sekunden Sprühdauer
- Reizstoff-Rezeptur (enthält „Oleoresin Capsicum“), in deutschen Laboren entwickelt und geprüft – im Polizeieinsatz bewährt
- Frei verkäuflich

Made in Germany

FARBEN



Artikel- bezeichnung	EAN	Art.- Grp.	Farbe	VE	UVP € inkl. MwSt.
SDS80 inkl. Tasche TwinPack B	4003318 84385 3	08	schwarz	1	21,90

TRAININGSSPRAY SDS80



TECHNISCHE DATEN

- Trainingsspray ohne Reizstoff zum Üben für den Ernstfall
- Gleiche Eigenschaften wie das Abwehrspray SDS80. So können Sie sich mit der Anwendung vertraut machen
- Neuartige 360°-Sprüh-Technologie garantiert die Funktion aus allen Lagen – auch über Kopf
- Konzentrierter Jet-Sprühstrahl mit bis zu fünf Metern Reichweite
- Bis zu acht Sekunden Sprühdauer

Made in Germany

FARBEN



TECHNISCHE ZEICHNUNG: SEITE 413

Artikel- bezeichnung	EAN	Art.- Grp.	Farbe	VE	UVP € inkl. MwSt.
Trainingsspray SDS80 D	4003318 78092 9	09	schwarz	12	9,00
Tasche SDS80	4003318 83646 6	08	schwarz	6	10,95





SCHLÜSSEL- ROHLINGE

SCHLÜSSELROHLINGE VORHANGSCHLÖSSER

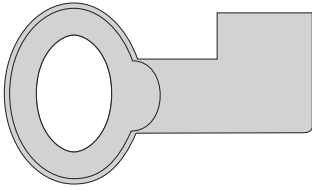

02691
Rohling eisernes Vorhangschloss bis 55 mm

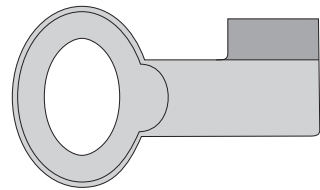

02692
Rohling eisernes Vorhangschloss ab 60 mm

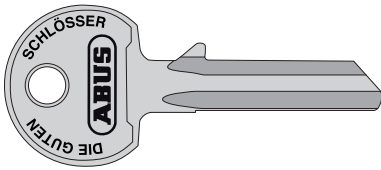

00835
Rohling Vorhangschloss 36/55, 27/50 R

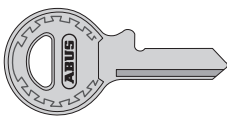

09328
Rohling Vorhangschloss 45/15, 65/15, 84/15 L

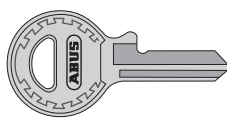

09329
Rohling Vorhangschloss 45/15, 65/15, 84/15 R

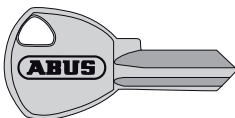

11405
Rohling Vorhangschloss 45/20, 64TI/20, 65/20

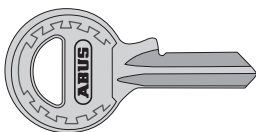

36606
Rohling Vorhangschloss 45/25

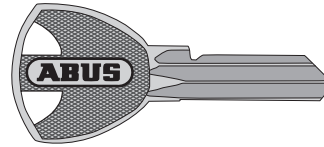

35491
Rohling Vorhangschloss 45/30 + 35, 55/30 + 35

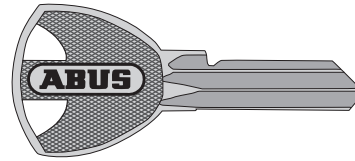

35490
Rohling Vorhangschloss 45/40 - 60, 55/40 - 60



02879
Rohling Vorhangschloss 55/25, 54TI/20 + 25

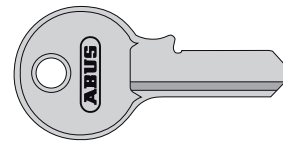

02880
Rohling Vorhangschloss 55/30, 54TI/30 + 35

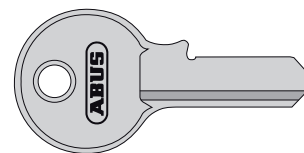

02882
Rohling Vorhangschloss 55/40, 54TI/40

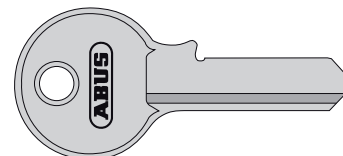

02884
Rohling Vorhangschloss 55/50, 54TI/50, 54TI/60

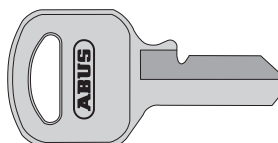

02881
Rohling Vorhangschloss 55/35



SCHLÜSSELROHLINGE VORHANGSCHLÖSSER

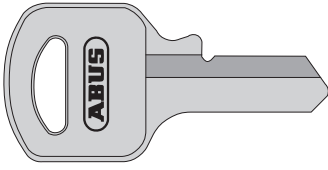

02883
Rohling Vorhangschloss 55/45

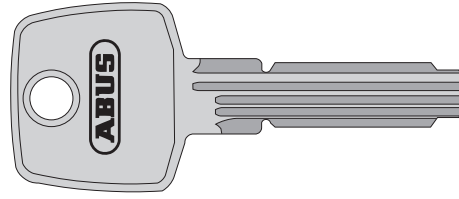

26424
Rohling Vorhangschloss 75/50 + 60, 96TI, 98TI (auch für Zylinder D6X und D10 geeignet)

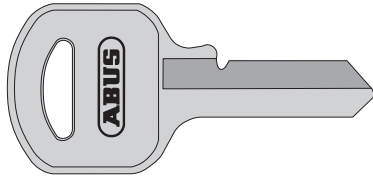

02885
Rohling Vorhangschloss 55/60 + 747/60

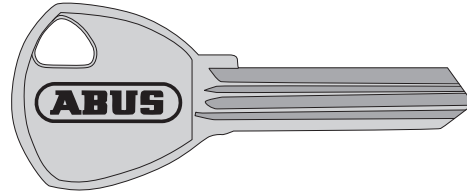

57862
Rohling Vorhangschloss 80TI

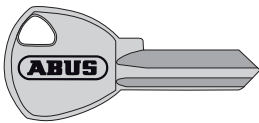

11406
Rohling Vorhangschloss 65/25, 64TI/25

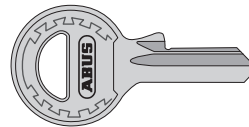

20107
Rohling Vorhangschloss 84/20 + 25 L

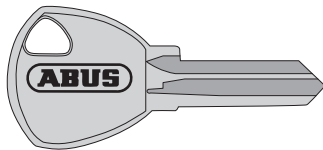

12021
Rohling Vorhangschloss 65/30 + 35, 64TI/30 + 35, 70/35

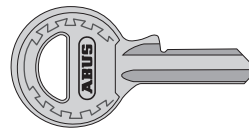

20108
Rohling Vorhangschloss 84/20 + 25 R, 60/20 + 25

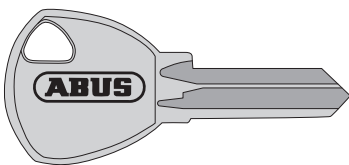

12022
Rohling Vorhangschloss 65/40 + 45, 70/45 + 50, T65, 70AL, 64TI/40 + 45, 5/40

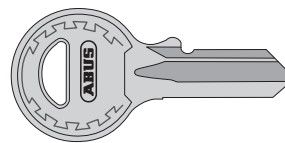

08366
Rohling Vorhangschloss 84/30 + 35 L

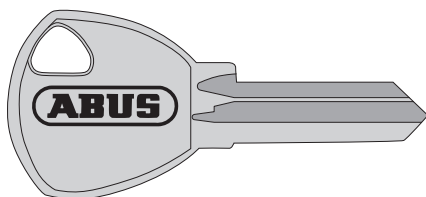

12023
Rohling Vorhangschloss 65/50 + 60, 64TI/50 + 60, 5/45, 5/50, 5/55

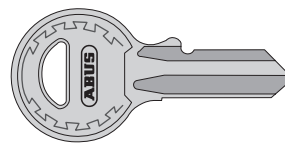

08367
Rohling Vorhangschloss 84/30 + 35 R, 60/30 gl.

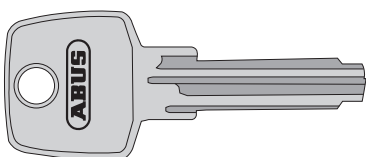

26423
Rohling Vorhangschloss 75/30 + 40, 25/70

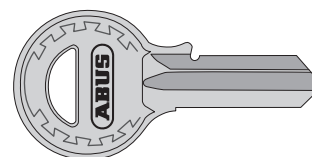

00682
Rohling Vorhangschloss 84/40+45 L, 84IB/30



SCHLÜSSELROHLINGE VORHANGSCHLÖSSER

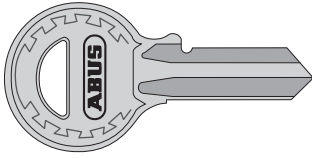

00681
Rohling Vorhangschloss 84/40 + 45 R, 60/30

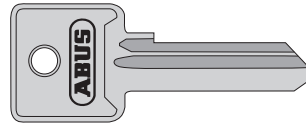

02695
Rohling Vorhangschloss 85/30 L

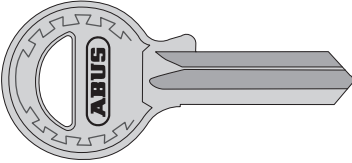

08364
Rohling Vorhangschloss 84/50 + 60 L, 84IB/50

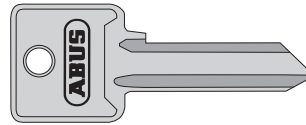

02701
Rohling Vorhangschloss 85/30 R



08365
Rohling Vorhangschloss 84/50 + 60 R, 84IB/40, 60/40, 60/50, 60/60

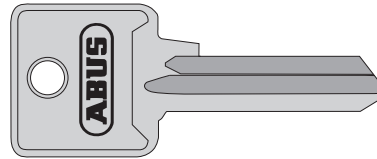

02696
Rohling Vorhangschloss 85/40 L

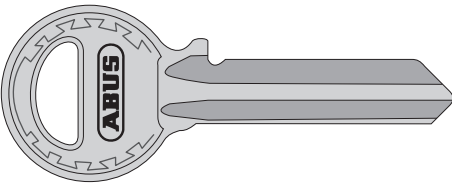

20097
Rohling Vorhangschloss 84/70 R

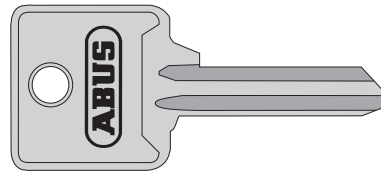

02702
Rohling Vorhangschloss 85/40 R

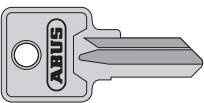

02693
Rohling Vorhangschloss 85/15 L

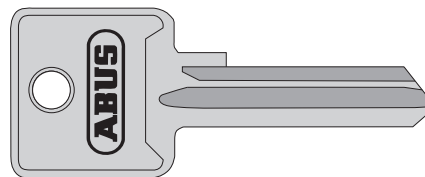

02697
Rohling Vorhangschloss 85/50 + 60 L

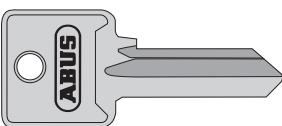

02694
Rohling Vorhangschloss 85/20 + 25 L

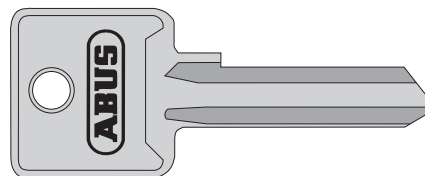

02703
Rohling Vorhangschloss 85/50 + 60 R, 82/90, 90/50, 92/80

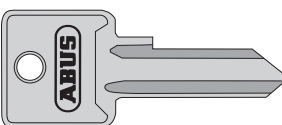

02700
Rohling Vorhangschloss 85/20 + 25 R

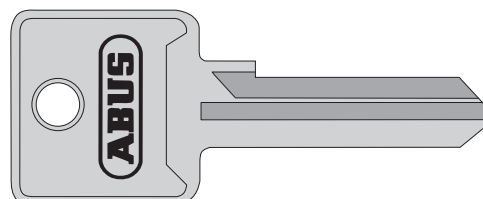

02698
Rohling Vorhangschloss 85/70 L



SCHLÜSSELROHLINGE VORHANGSCHLÖSSER

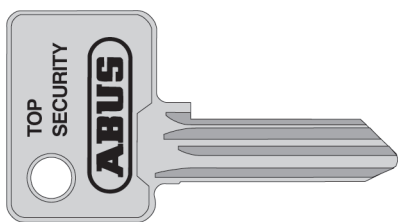

08694
Rohling Vorhangschloss 87/40+50

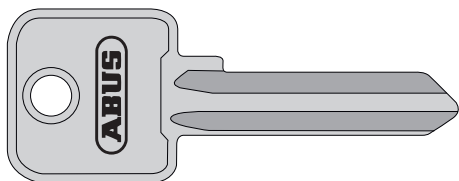

55298
Rohling Vorhangschloss 90RK/50

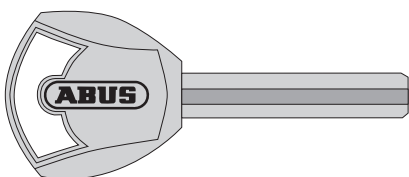

05078
Rohling Vorhangschloss Plus 20, 37, 89

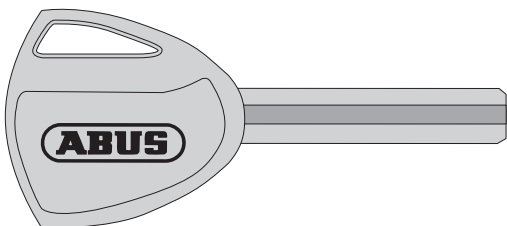

35755
Rohling Vorhangschloss Plus Leuchtschlüssel 20, 37, 89

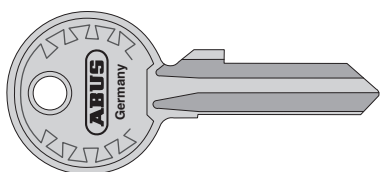

12874
Rohling Vorhangschloss RH4/5 23, 24, 26, 28/70

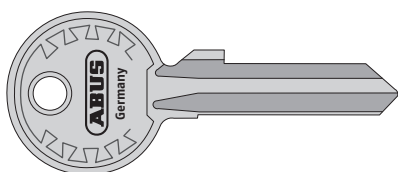

00906
Rohling Vorhangschloss RH5, 82/63 + 70, 92/65, 82TI, 24

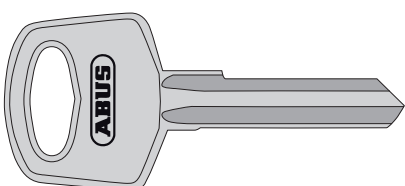

20066
Rohling Vorhangschloss RH6, 34, 72, 74

SCHLÜSSELROHLINGE TÜRZYLINDER

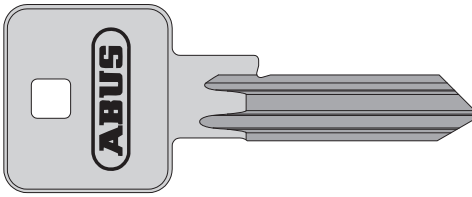

86123
Rohling A93

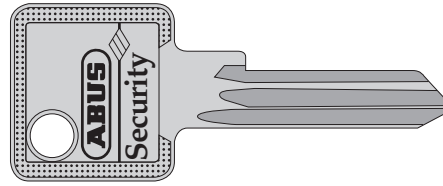

10656
Rohling Türzylinder Schließanlagen C-Serie Messing, Profil X4D

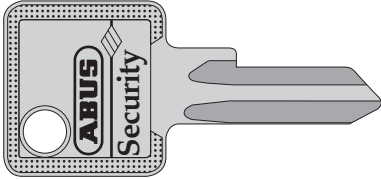

10032
Rohling Türzylinder C42, C51 Messing R, eckiger Schlüsselkopf

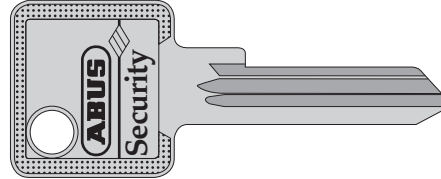

10655
Rohling Türzylinder Schließanlagen C-Serie Messing, Profil X4S

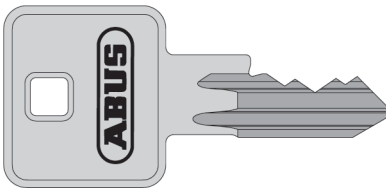

95016
Rohling C42TI, C51TI, T11 21/21, C42, C51

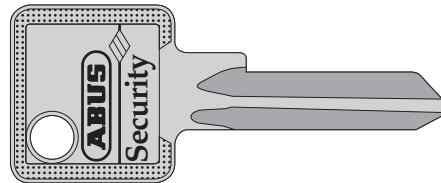

10652
Rohling Türzylinder Schließanlagen C-Serie Messing, Profil Y1R

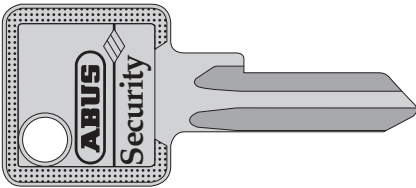

10033
Rohling Türzylinder C50, C60 Messing R, eckiger Schlüsselkopf

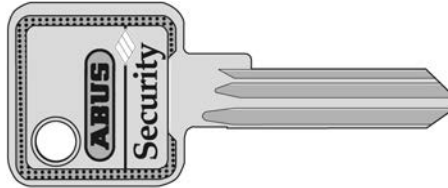

10654
Rohling Türzylinder Schließanlagen C-Serie Messing, Profil Y2L

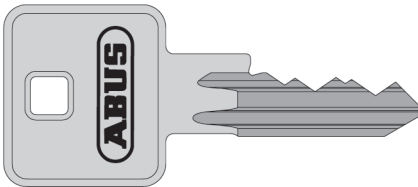

95017
Rohling C50TI, T11 25/25, C50, C60

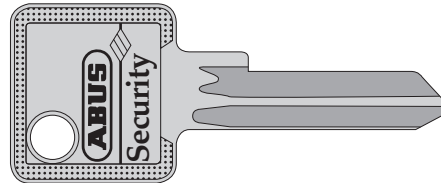

42574
Rohling Türzylinder Schließanlagen C-Serie Messing, Profil Y2R

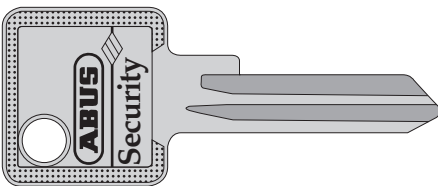

11664
Rohling Türzylinder Schließanlagen C-Serie Messing, Profil K1D

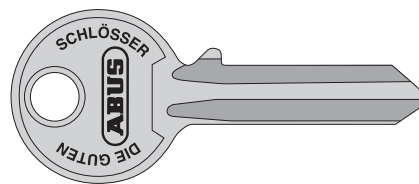

02708 Rohling Türzylinder C73, C83, K82 Messing R, runder Schlüsselkopf
02714 Rohling Türzylinder C73, C83, K82 Messing R, runder Schlüsselkopf für Kundenprägung*

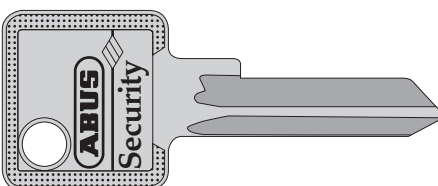

11663
Rohling Türzylinder Schließanlagen C-Serie Messing, Profil K1S

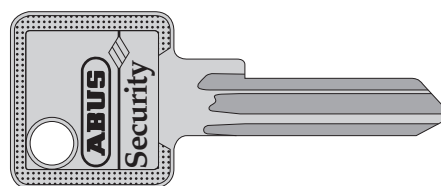

10034
Rohling Türzylinder C98, Profil 31



SCHLÜSSELROHLINGE TÜRZYLINDER

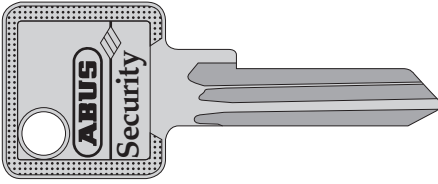

10035
Rohling Türzylinder C98, Profil 33

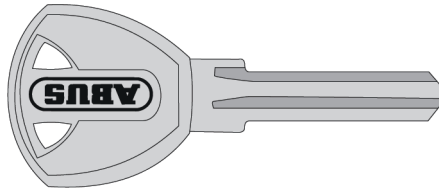

58632
Rohling E6 52

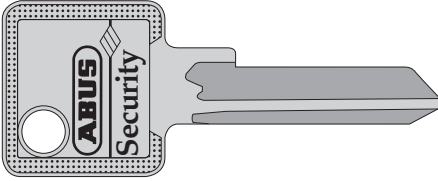

10036
Rohling Türzylinder C98, Profil 35

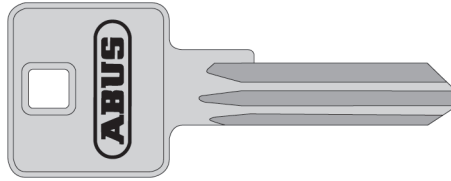

53836
Rohling E60

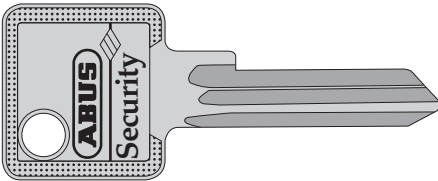

10037
Rohling Türzylinder C98, Profil 37

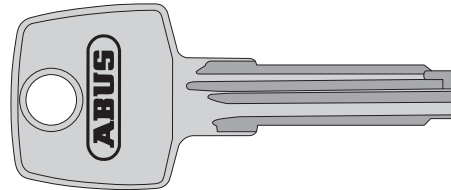

43752 Rohling Türzylinder EC550
47517 Rohling Türzylinder EC550 für Kundenpräge*

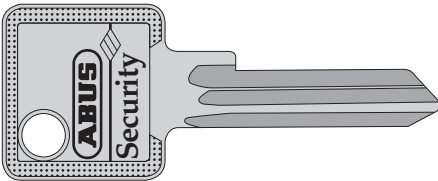

10038
Rohling Türzylinder C98, Profil 39

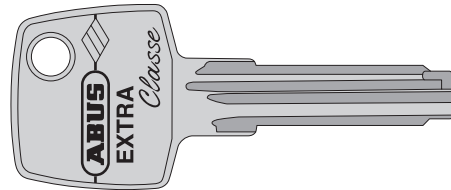

16602
Rohling Türzylinder EC750/EC850

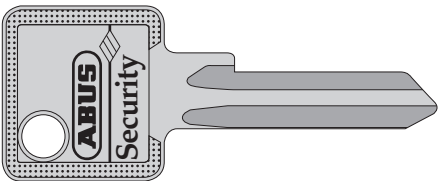

10023 Rohling Türzylinder C73, C83, K82 Messing R, eckiger Schlüsselkopf
10026 Rohling Türzylinder C73, C83, K82 Messing R, eckiger Schlüsselkopf für Kundenpräge*

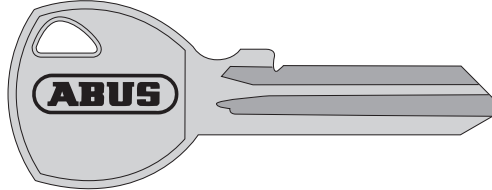

05523
Rohling T112, T114

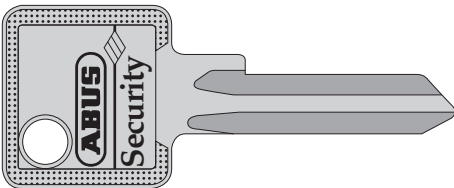

44243 Rohling Türzylinder C73, C83, K82 Stahl R, eckiger Schlüsselkopf
10027 Rohling Türzylinder C73, C83c K82 Stahl R, eckiger Schlüsselkopf für Kundenpräge*

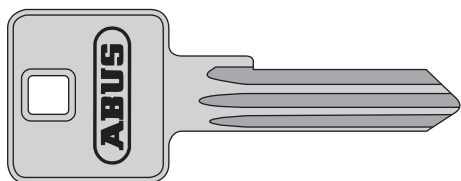

59822
Rohling Türzylinder E20, E30



*Mindestabnahme für scharfe Präge: 500 / Mindestabnahme für erhabene Präge: 3.000
Bei Erstauftrag: Kosten für Herstellung des Prägestempels auf Anfrage.

**SCHLÜSSELROHLINGE
SONSTIGE**

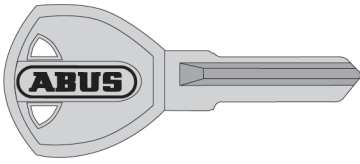

08235
Rohling 1900, 1950/6-L



80787
Rohling 8N

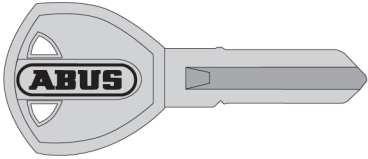

08234
Rohling 1900, 1950/6-R

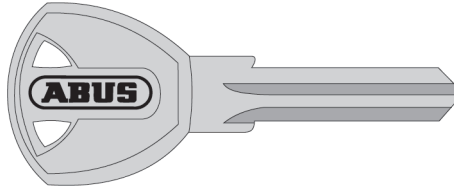

32445
Rohling F82

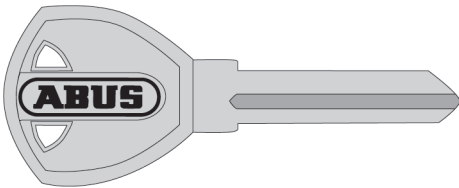

24844
Rohling 48, 49, 4800

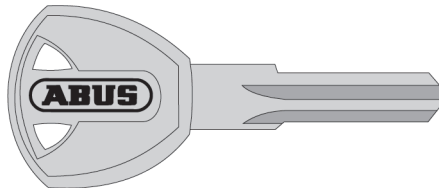

54660
Rohling NW52 schwarz



03995
Rohling 5010-30 L

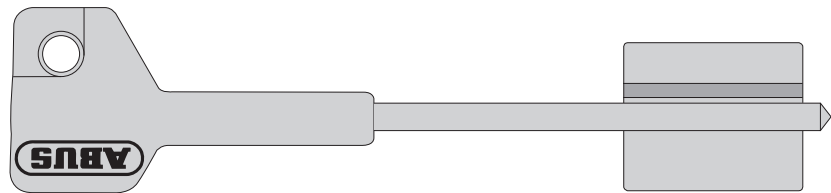

08343
Rohling 5010-30 R Teleskop

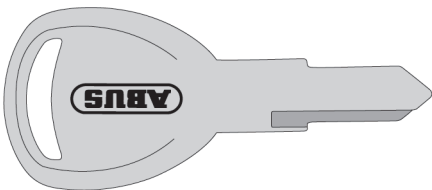

70535
Rohling 6N

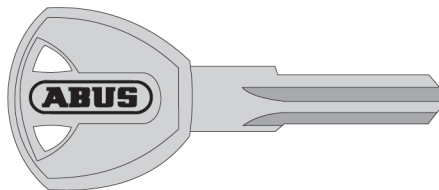

52761
Rohling NW72 rot

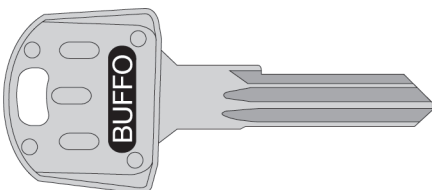

10352
Rohling 880

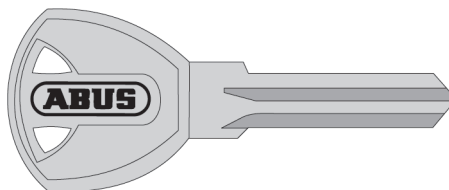

33977
Rohling P82

**SCHLÜSSELROHLINGE
SONSTIGE**

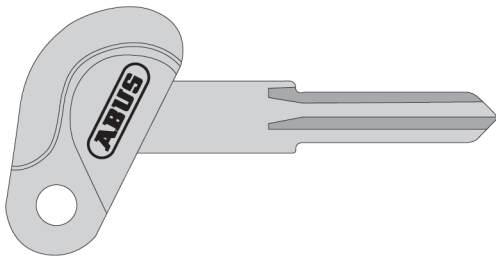

18538
Rohling T82

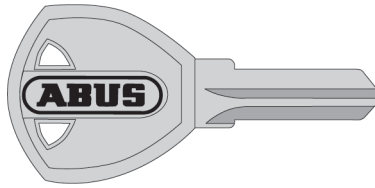

14816
Rohling V63

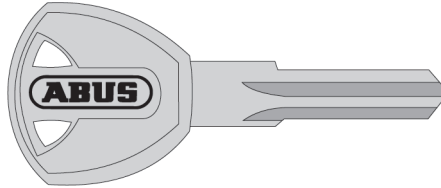

70966
Rohling V64

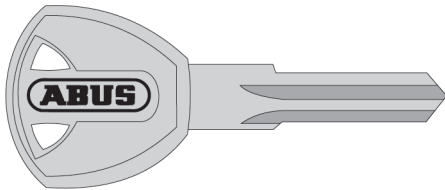

26436
Rohling U72, W72 2,0mm

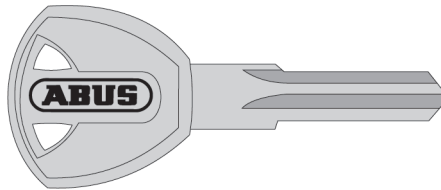

70967
Rohling V65

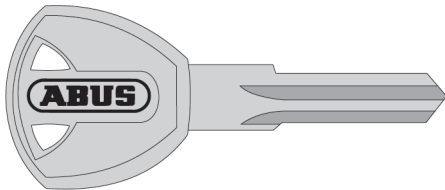

39816
Rohling U73

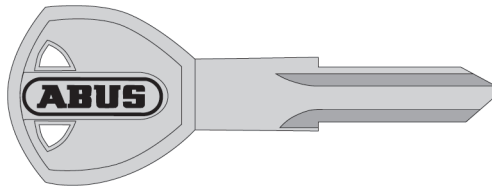

12508
Rohling V72, Z72

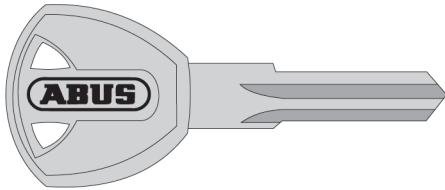

70534
Rohling U74

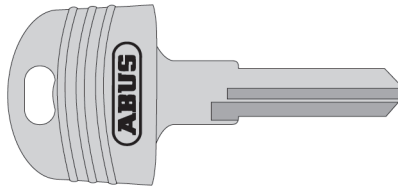

26435
Rohling W71 1,7mm

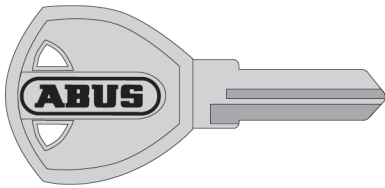

08232
Rohling V61

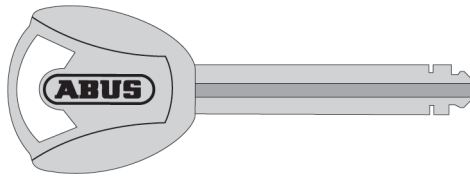

23211
Rohling XPlus

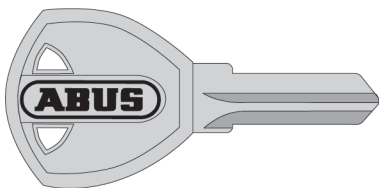

08233
Rohling V62

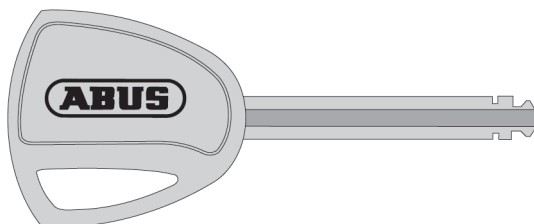

35754
Rohling XPlus Leuchtschlüssel



**SCHLÜSSELROHLINGE
SONSTIGE**

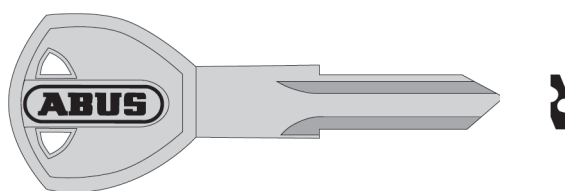

34583
Rohling Z73

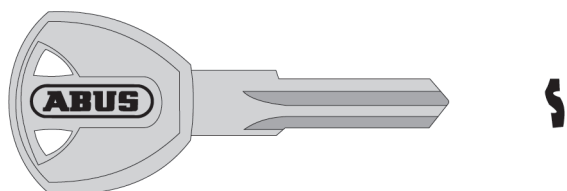

05288
Rohling Z74

SCHLÜSSELROHLINGE VORHANGSCHLÖSSER

Artikel- bezeichnung	EAN	Art.- Grp.	Ausführung	VE
Rohling 15-55mm eisernes Vorhangschloss	4003318 02691 1	00	234, 235Z, 465, 465Z	50
Rohling 36/55, 27/50R	4003318 00835 1	00	36/55	50
Rohling 45/15, 65/15, 84/15 L	4003318 09328 9	00	45/15 L, 65/15, 84/15	50
Rohling 45/15, 65/15, 84/15 R	4003318 09329 6	00	45/15 R, 65/15, 84/15	50
Rohling 45/20, 64TI/20, 65/20	4003318 11405 2	00	65/20, 45/20, 64TI/20	50
Rohling 45/25	4003318 36606 2	00	45/25	50
Rohling 45/30+35	4003318 35491 5	00	45/30+35, 55/30+35	50
Rohling 45/40-60	4003318 35490 8	00	45/40-60, 55/40-60	50
Rohling 54TI/20+25, 55/25	4003318 02879 3	00	55/25, 54TI/25, 54TI/20	50
Rohling 54TI/30+35, 55/30	4003318 02880 9	00	55/30, 54TI/30, 54TI/35	50
Rohling 54TI/40, 55/40	4003318 02882 3	00	55/40, 54TI/40	50
Rohling 54TI/50+60, 55/50	4003318 02884 7	00	55/50, 54TI/50, 54TI/60	50
Rohling 55/35	4003318 02881 6	00	55/35	50
Rohling 55/45	4003318 02883 0	00	55/45	50
Rohling 55/60	4003318 02885 4	00	55/60+74/70	50
Rohling 60-65mm eisernes Vorhangschloss	4003318 02692 8	00	234, 235Z, 465, 465Z	50
Rohling 64TI/25, 65/25	4003318 11406 9	00	65/25, 64TI/25	50
Rohling 64TI/30+35, 65/30+35, 70/35	4003318 12021 3	00	65/30+35, 70/35, 64TI/30+35	50
Rohling 64TI/40+45, 65/40+45, 5/40, 70	4003318 12022 0	00	65/40+45, 70/45+50, T65AL, 64TI	50
Rohling 64TI/50+60, 65/50+60, 5/45-55	4003318 12023 7	00	65/50+60, 64TI/50+60, 5/45-55	50
Rohling 75/30+40	4003318 26423 8	00	75/30+40, 25/70	50
Rohling 75/50+60	4003318 26424 5	00	75/50+60, D6, D6X, 96TI, 98TI	50
Rohling 80TI/40-60	4003318 57862 5	00	80TI/40-60	50
Rohling 84/20+25 L	4003318 20107 3	00	84/20+25 L	50
Rohling 84/20+25 R	4003318 20108 0	00	84/20+25 R, 60/20+25	50
Rohling 84/30+35 L	4003318 08366 2	00	84/30+35 L	50
Rohling 84/30+35 R	4003318 08367 9	00	84/30+35 R, 60/30 gl.	50
Rohling 84/40+45 L	4003318 00682 1	00	84/40+45 L, 84IB/30	50
Rohling 84/40+45 R	4003318 00681 4	00	84/40+45 R, 60/30	50
Rohling 84/50+60 L	4003318 08364 8	00	84/50+60 L, 84IB/50	50
Rohling 84/50+60 R	4003318 08365 5	00	84/50+60, 60/40-60, 84IB/40	50
Rohling 84/70 R	4003318 20097 7	00	84/70 R	50
Rohling 85/15 L	4003318 02693 5	00	85/15 L	50
Rohling 85/20+25 L	4003318 02694 2	00	85/20+25 L	50
Rohling 85/20+25 R	4003318 02700 0	00	85/20+25 R	50
Rohling 85/30 L	4003318 02695 9	00	85/30 L	50
Rohling 85/30 R	4003318 02701 7	00	85/30 R	50
Rohling 85/40 L	4003318 02696 6	00	85/40 L	50
Rohling 85/40 R	4003318 02702 4	00	85/40 R	50
Rohling 85/50+60 L	4003318 02697 3	00	85/50+60 L	50
Rohling 85/50+60, 82/90, 90/50, 92/80 R	4003318 02703 1	00	85/50+60 R, 82/90, 90/50, 92/80	50
Rohling 85/70 L	4003318 02698 0	00	85/70 L	50
Rohling 85WY/40	4003318 79683 8	00	85WY/40	50
Rohling 85WY/50	4003318 79684 5	00	85WY/50	50
Rohling 87/40+50	4003318 08694 6	00	87/40+50	50
Rohling 90RK/50	4003318 55298 4	00	90RK/50	50
Rohling PLUS	4003318 05078 7	00	20, 37, 89	50
Rohling PLUS Leuchtschlüssel	4003318 35755 8	00	20, 37, 89	50
Rohling RH4 24IB/50+60, 23/60, 28/60	4003318 02706 2	00	23/60, 28/60, 24IB50+60, Fensters. EE-Profil	50
Rohling RH4/5 23, 24, 26, 28/70	4003318 12874 5	00	23, 24, 26, 28/70	50
Rohling RH5 82, 82TI, 92, 92TI	4003318 00906 8	00	82/63+70, 92/65, 82TI, 24	50
Rohling RH6 34, 72, 74	4003318 20066 3	00	34, 72, 74	50

SCHLÜSSELROHLINGE TÜRZYLINDER

Artikel- bezeichnung	EAN	Art.- Grp.	Ausführung	VE
Rohling A93	4003318 86123 9	00		50
Rohling A93 Präge*	4003318 89521 0	00		50
Rohling BUFFO Türzylinder	4003318 12173 9	00	BUFFO-Türzylinder	50
Rohling C42, C51R GK MS	4003318 10032 1	00	C42, C51 Messing R, eckiger Schlüsselkopf	50
Rohling C42TI, C51TI, TI11 21/21, C42, C51	4003318 95016 2	00		50
Rohling C50, C60R GK MS	4003318 10033 8	00	C50, C60 Messing R, eckiger Schlüsselkopf	50
Rohling C50TI, TI11 25/25, C50, C60	4003318 95017 9	00		50
Rohling C83 K1D	4003318 11664 3	00	Schließanlagen C-Serie Messing, Profil K1D	50
Rohling C83 K1S	4003318 11663 6	00	Schließanlagen C-Serie Messing, Profil K1S	50
Rohling C83 X4D	4003318 10656 9	00	Schließanlagen C-Serie Messing, Profil X4D	50
Rohling C83 X4S	4003318 10655 2	00	Schließanlagen C-Serie Messing, Profil X4S	50
Rohling C83 Y1R	4003318 10652 1	00	Schließanlagen C-Serie Messing, Profil CY1R	50
Rohling C83 Y2L	4003318 10654 5	00	Schließanlagen C-Serie Messing, Profil CY2L	50
Rohling C83 Y2R	4003318 42574 5	00	Schließanlagen C-Serie Messing, Profil Y2R	50
Rohling C83R rund	4003318 02708 6	00	C73, C83, C90, K82 Messing R, runder Schlüsselkopf	50
Rohling C83R rund Präge*	4003318 02714 7	00	C73, C83, C90, K82, runder Schlüsselkopf, ABUS/neutral	50
Rohling C98 Profil 31 GK	4003318 10034 5	00	C73, C83, C90, K82, runder Schlüsselkopf, ABUS/neutral	50
Rohling C98 Profil 33 GK	4003318 10035 2	00	C98, Profil 33	50
Rohling C98 Profil 35 GK	4003318 10036 9	00	C98, Profil 35	50
Rohling C98 Profil 37 GK	4003318 10037 6	00	C98, Profil 37	50
Rohling C98 Profil 39 GK	4003318 10038 3	00	C98, Profil 39	50
Rohling CMSL Präge*	4003318 10039 0	00	C73, C83, C90, K82 Stahl R, eckiger Schlüsselkopf, ABUS/neutral	50
Rohling CMSR	4003318 10023 9	00	C73, C83, C90, K82 Messing R, eckiger Schlüsselkopf	50
Rohling CMSR Präge*	4003318 10026 0	00	C73, C83, C90, K82 Messing R, eckiger Schlüsselkopf, ABUS/neutral	50
Rohling CSTR Stahl	4003318 44243 8	00	C73, C83, C90, K82 Stahl R, eckiger Schlüsselkopf	50
Rohling CSTR Stahl Präge*	4003318 10027 7	00	C73, C83, C90, K82 Stahl R, eckiger Schlüsselkopf, ABUS/neutral	50
Rohling D10X long key neck	4003318 84061 6	00		50
Rohling D6 Basic D6PS D66 D10PS big key	4003318 83104 1	00		50
Rohling E20, E30	4003318 59822 7	00	E20, E30	50
Rohling E6 52	4003318 58632 3	00		1
Rohling E60	4003318 53836 0	00		50
Rohling EC550	4003318 43752 6	00	EC550	50
Rohling EC550 Präge*	4003318 47517 7	00	EC550 ABUS / Neutr.	50
Rohling EC750, EC850	4003318 16602 0	00	EC750/EC850	50
Rohling TI12, TI14	4003318 05523 2	00		50

*Mindestabnahme für scharfe Präge: 500

Mindestabnahme für erhabene Präge: 3.000

Bei Erstauftrag: Kosten für Herstellung des Prägestempels auf Anfrage.

SCHLÜSSELROHLINGE SONSTIGE

Artikel- bezeichnung	EAN	Art.- Grp.	Ausführung	VE
Rohling 1900, 1950/6-L	4003318 08235 1	00		1
Rohling 1900, 1950/6-R	4003318 08234 4	00		1
Rohling 48, 49, 4800	4003318 24844 3	00		50
Rohling 5010-5030 L	4003318 03995 9	00	Stangenschloss 5010-30 L	1
Rohling 5010-5030 R	4003318 08343 3	00	Stangenschloss 5010-30 R Teleskop	1
Rohling 6N	4003318 70535 9	00		50
Rohling 880	4003318 10352 0	00		25
Rohling 8N	4003318 80787 9	00		50
Rohling F82	4003318 32445 1	00		1
Rohling ML54	4003318 56143 6	00		50
Rohling NW52 schwarz	4003318 54660 0	00		50
Rohling NW72 rot	4003318 52761 6	00		25
Rohling P82	4003318 33977 6	00		1
Rohling PL1	4003318 79478 0	00		30
Rohling RH4 AL/AAL	4003318 36622 2	00		50
Rohling T82	4003318 18538 0	00		1
Rohling T83	4003318 84485 0	00		50
Rohling U72, W72 2,0mm	4003318 26436 8	00		1
Rohling U73	4003318 39816 2	00		1
Rohling U74	4003318 70534 2	00		1
Rohling V61	4003318 08232 0	00		1
Rohling V62	4003318 08233 7	00		1
Rohling V63	4003318 14816 3	00		1
Rohling V64	4003318 70966 1	00		30
Rohling V65	4003318 70967 8	00		30
Rohling V72, Z72	4003318 12508 9	00		1
Rohling W71 1,7mm	4003318 26435 1	00		1
Rohling XPlus	4003318 23211 4	00		1
Rohling XPlus Leuchtschlüssel	4003318 35754 1	00		1
Rohling Z73	4003318 34583 8	00		1
Rohling Z74	4003318 05288 0	00		1





MARKETING

ÜBERSICHT MARKETING

VON ABUS SHOP BIS ABUS STORE & ABUS LEIH-EXPONATE



Shop & Store
Seite 361 - 362

Leih-Exponate
Seite 363

VERKAUFSDISPLAYS



V2017 GroB
Seite 364



V2017 Klein
Seite 364



V2013
Seite 364

FIBELN



Haussicherheit
Seite 365



Türsicherheit
Seite 365



Fenstersicherheit
Seite 365



Warmmelder
Seite 365

AUFKLEBER



Bordo PZ
Seite 365



Vorhangschloss
Seite 365



ABUS Logo
Seite 365

DECKENHÄNGER



Bordo PZ
Seite 366



Akkukamera
Seite 366



CO2-Melder
Seite 366

ALLES RUND UMS THEMA POS

DAS ABUS SHOP-IN-SHOP-SYSTEM



Genau wie die Anforderungen an die Sicherheitslösungen haben sich auch die Erwartungen an den stationären Handel mit der Zeit geändert. Die Kunden von heute sind bedingt durch die digitale Entwicklung gut informiert. Trotzdem gilt für die große Mehrheit nach wie vor, dass Menschen von Menschen kaufen wollen.

Zeit für das ABUS Store Konzept – Sicherheit erleben

- **Ganzheitliche Ladeneinrichtung in einer wohnlichen Atmosphäre**
- **Produkte zeigen und Zusammenhänge einfach erklären**
- **Alles zur rechten Zeit griffbereit haben**

Lassen Sie sich überraschen von den umfassenden Neuheiten und profitieren Sie von dem neuen ABUS Store Konzept.



BESTANDSAUFNAHME

Gemeinsam mit Ihnen analysieren wir Ihre aktuellen Verkaufsräume:
Wie sieht Ihre Vision des Geschäftes für die Zukunft aus?



PLANUNG

In der Planung entsteht Ihr Geschäft der Zukunft. Dafür nutzen wir die Angaben aus der Bestandsaufnahme und greifen auf die Elemente der ABUS Shop-Vielfalt zurück. Um Ihnen davon einen genauen Eindruck zu vermitteln, erstellen wir ein individuelles Konzept für Ihr Geschäft.



FINALISIERUNG

Auf Basis der 3D-Visualisierung besprechen wir mit Ihnen die Planung für Ihr Geschäft. Gefällt Ihnen die Planung für Ihr Geschäft? Dann kann es losgehen.



ANLIEFERUNG & AUFBAU

Unsere zertifizierten Ladenbaupartner kümmern sich bei der Anlieferung um den fachgerechten Aufbau. Sie müssen gar nichts tun – das spart Ihnen wertvolle Zeit.



EINRICHTUNG

Darf es ein bisschen mehr sein? Wenn Sie möchten, unterstützen unsere Fachkräfte Sie gerne beim Umräumen bestehender Ware. Da bleiben keine Wünsche mehr offen.

ANSPRECHPARTNER

Andreas Schäfer & Dennis Szwaiczkyk
Telefon: 0 23 35 634-384
Fax: 0 23 35 634-12 267
E-Mail: shop.in.shop@abus.de

ABUS LEIH-EXPONATE

LEIHEN STATT KAUFEN!

Sie möchten Abwechslung für Ihr Ladenlokal?

Haben aber keinen geeigneten Lagerplatz, um die vorhandenen Sachen einzulagern?

Kein Problem mit den ABUS Leihexponaten!

Diese Pakete können Sie buchen:



PAKET „SHOP IN SHOP“

- 3 Einheiten SiS mit je 1 Regalboden
- 1 Demo-Tafel Türsicherheit
- 1 Demo-Tafel HomeTec Pro
- 1 Demo-Fenster VdS
- Abmessung: (B) 3,10 m x (H) 2,30 m x (T) 0,51 m inkl. LED Beleuchtung



PAKET „DEMO-HAUS“

- ABUS Demo-Haus, 1,06 m x 0,60 m x 2,14 m
- ABUS Stehtisch
- Sonnenschirm
- Werbematerial
- Streuartikel



PAKET „DEMO-FENSTER VDS“

- ABUS Demo-Fenster VdS, Abmessung 85 cm x 90 cm x 28 cm



PAKET „TEST-FENSTER“

- ABUS Test-Fenster Standmodell, 2,30 m x 1,10 m inkl. Schraubendreher

MESSEPAKET „INDOOR“

- ABUS Rückwand „Molekül“, 3m Breite
- ABUS Minitheke

MESSEPAKET „OUTDOOR“

- ABUS Pavillion, 2,50m x 2,50m
- ABUS Minitheke
- ABUS Beachflag

HABEN WIR SIE NEUGIERIG GEMACHT?

Rufen Sie uns an
+49 2335 634-384

Schreiben Sie uns
shop.in.shop@abus.de

Schauen Sie in das Partner Portal für Informationen und
Kontaktformular
partner-de.abus.com

VERKAUFSDISPLAYS



V2017 GROSS 79557 2 60 x 60 x 70 cm



V2017 KLEIN 79558 9 36 x 36 x 48 cm



V2013 08052 4 49 x 15 x 17 cm

Artikel- bezeichnung	EAN	Art.- Grp.	Ausführung	Abmessung	VE	UVP € inkl. MwSt.
Demo-Display Bordo PZ	4003318 68101 1	28	mit Muster D		1	-
Demo-Display Smarte KeyGarage	4003318 04962 0	29	ohne Muster D		1	-
Demo-Display SecLight TL	4003318 68673 3	29	für TL-517, 525, 530		1	-
Display Kindergeschichten Teil 1	4003318 82184 4	28	Rauchwarnmelder		1	-
Display Kindergeschichten Teil 2	4003318 81237 8	28	Reise		1	-
Display Kindergeschichten Teil 3	4003318 81238 5	28	Radtour		1	-
Klick-Display AFS625	4003318 88808 3	29			1	-
VK-Display GRWM30600 Mini-RWM	4003318 82243 8	29	ohne Bestückung		1	-
Ständer V2017 D leer groß	4003318 79557 2	29	inkl. 40 Haken, ohne Bestückung	60 x 60 x 70 cm	1	-
Ständer V2017 D leer klein	4003318 79558 9	29	inkl. 16 Haken, ohne Bestückung	36 x 36 x 48 cm	1	-
Ständer V2013 D leer	4003318 08052 4	29	inkl. 9 Haken, ohne Bestückung	49 x 15 x 17 cm	1	-
VK-Display Alarmbox RC D	4003318 96164 9	29	ohne Bestückung		1	-
VK-Displ. Touch 57 leer D	4003318 63853 4	29	ohne Bestückung		1	-
VK-Display 3 Etg.	4003318 62803 0	29	ohne Header		1	-
VK-1/4 Palette Haken neutral	4003318 68833 1	29	ohne Header		1	-
VK-1/4 Schütte neutral	4003318 68832 4	29	ohne Header		1	-
Header ABUS neutral	4003318 96102 1	29	1/4 Palette		1	-
Header COWM	4003318 90312 0	29	1/4 Palette		1	-
Header MoSi	4003318 68836 2	29	1/4 Palette		1	-
Header Outdoor	4003318 68834 8	29	1/4 Palette		1	-
Header RWM	4003318 68835 5	29	1/4 Palette		1	-
Header VHS	4003318 68837 9	29	1/4 Palette		1	-
Header Set ABUS neutral	4003318 67898 1	29	für VK-Display 3 Etg		1	-
Header Set KeyGarage	4003318 67897 4	29	für VK-Display 3 Etg		1	-
Header Set MoSi	4003318 62806 1	28	für VK-Display 3 Etg		1	-
Header Set Outdoor	4003318 68160 8	28	für VK-Display 3 Etg		1	-
Header Set RWM	4003318 62804 7	28	für VK-Display 3 Etg		1	-
VK PS22 leer	4003318 97633 9	09	ohne Bestückung; für 20 x 13ml oder 12 x 60ml		1	-

FIBELN



06642 9 SF2021 Sicherheitsfibel



87435 2 Fibel Türsicherheit D 2022



51613 9 Fibel Fenstersicherheit D



58919 5 Fibel Gefahrenmelder D

Artikel-bezeichnung	EAN	Art.-Grp.	Ausführung	Abmessung	VE	UVP € inkl. MwSt.
Fibel Türsicherheit D 2022	4003318 87435 2	29		10 x 21 cm	25	-
Fibel Smart KeyGarage D	4003318 05356 6	28		10 x 21 cm	25	-
Fibel Abwehrspray D SDS80	4003318 77997 8	28		10 x 21 cm	25	-
Fibel EC550	4003318 47500 9	28		10 x 21 cm	25	-
Fibel EC660	4003318 72099 4	28		10 x 21 cm	25	-
Fibel EC880 D	4003318 68982 6	28		10 x 21 cm	25	-
Fibel Fenstersicherheit D	4003318 51613 9	28		10 x 21 cm	25	-
Fibel Gefahrenmelder D	4003318 58919 5	28		10 x 21 cm	25	-
Fibel Kindersicherheit D	4003318 71839 7	28		10 x 21 cm	25	-
Fibel Renovierungsplaner D	4003318 86105 5	28		10 x 21 cm	25	-
Fibel Seniorensicherheit	4003318 19176 3	28		10 x 21 cm	25	-
SF2021 Sicherheitsfibel	4003318 06642 9	28		10 x 21 cm	25	-
Prospekt Bordo PZ DIN A5 D	4003318 68102 8	28		14,8 x 21 cm	25	-

AUFKLEBER



68105 9 Aufkleber Bordo PZ D



59522 6 Aufkleber VHS Set



22745 5 Aufkleber ABUS Logo

Artikel-bezeichnung	EAN	Art.-Grp.	Ausführung	Abmessung	VE	UVP € inkl. MwSt.
Aufkleber ABUS Logo Set reflektierend	4003318 85022 6	29	reflektierend		1	-
Aufkleber ABUS Logo 150x47mm	4003318 22745 5	29	beidseitig beklebbar	150 x 47 mm	1	-
Aufkleber ABUS Logo 300x94mm	4003318 22746 2	29	beidseitig beklebbar	300 x 94 mm	1	-
Aufkleber ABUS Logo 800x250mm	4003318 22748 6	29	beidseitig beklebbar	800 x 250 mm	1	-
Aufkleber HTP BT Schauf.	4003318 63650 9	29		420 x 200 mm	1	-
Aufkleber Schauf. Bordo PZ D	4003318 68105 9	29			1	-
Aufkleber Schauf. Smart KeyGarage D	4003318 05131 9	29			1	-
Aufkleber Schaufensterband 15x250cm	4003318 30401 9	29		150 x 2500 mm	25	-
Aufkleber-Set EC880 Fußboden	4003318 68980 2	29			1	-
Aufkleber VHS Set	4003318 59522 6	29	7 Stück plus Schablone	200 x 390 mm	1	-

* Abbildung abweichend. Die grau dargestellte Fläche ist transparent

DECKENHÄNGER



68103 5 Deckenhänger DIN A1 Bordo PZ



89531 9 Deckenhänger DIN A1 Akkukamera PPIC90000



90238 3 Deckenhänger DIN A1 CO2-Melder AirSecure

Artikel- bezeichnung	EAN	Art.- Grp.	Ausführung	Abmessung	VE	UVP € inkl. MwSt.
Deckenhänger DIN A1 Bordo PZ	4003318 68103 5	29		DIN A1	1	-
Deckenhänger DIN A1 Akkukamera PPIC90000	4003318 89531 9	29		DIN A1	1	-
Deckenhänger DIN A1 CO2-Melder AirSecure	4003318 90238 3	29		DIN A1	1	-

ABUS
Security Tech Germany

HOMETECPRO BLUETOOTH®
DAS SMARTPHONE
WIRD ZUM HAUS-
TÜRSCHLÜSSEL



abus.com

ABUS
Security Tech Germany

DRÜSZYLINDER
INE
STERWERKE



abus.com





25-21-20

25-21

25-21

25-21

STAFF ONLY



RETOUREN- ABWICKLUNG

RÜCKSENDEBEDINGUNGEN FÜR REKLAMATIONEN UND RETOUREN

Beabsichtigen Sie, eine Reklamation oder eine Retoure an uns zurückzusenden, so ist dies im **Voraus anzumelden**. Nach Anmeldung lassen wir Ihnen ein entsprechendes Rücksendeformular zukommen, das Sie bitte an Ihrer Sendung anbringen bzw. dieser beilegen müssen. Nur durch diese Vorgehensweise können wir eine reibungslose Bearbeitung Ihres Falles gewährleisten.

Unangemeldete Rücksendungen können wir nicht entgegennehmen.

Bei Nichtbeachtung behalten wir uns vor, diese kostenpflichtig an den Versender zu retournieren.



REKLAMATION

Eine Reklamation liegt insbes. im Fall eines technischen Defekts vor.

Möchten Sie bspw. eine Transportbeschädigung, fehlende Ware oder Falschlieferung melden, wenden Sie sich bitte an Ihren Vertriebs-Ansprechpartner (siehe Vorgehensweise „Retoure“).

1. Bitte melden Sie Ihre Reklamation unter Angabe der Artikelnummer und Produktbezeichnung sowie des jeweiligen Reklamationsgrundes und einer möglichst genauen Fehler-beschreibung bei uns an.

Für die Anmeldung verwenden Sie bitte die folgenden Kontaktdaten unseres Kundenservicecenters:

E-MAIL: Kundenservice@abus.de

TELEFON: 0 23 35 - 634 455

FAX: 0 23 35 - 634 12 455



2. Nach erfolgter Anmeldung erhalten Sie von uns ein Rücksendeformular. Bitte drucken Sie dieses aus und bringen es an der Sendung an bzw. legen es dieser bei. Bitte packen Sie die Ware sorgfältig, um weitere Beschädigungen zu vermeiden.



3. Bitte beachten Sie, dass die Überprüfung von Reklamationen nur möglich ist, wenn das Produkt vollständig eingeschickt wird. Dies bedeutet, dass bspw. Schlösser oder Türzylinder immer mit einem zugehörigen Schlüssel bzw. unter Angabe der eingestellten Zahlenkombination eingeschickt werden müssen.



4. Sollten wir uns für eine Ersatzlieferung entscheiden, erhalten Sie von uns eine entsprechende Auftragsbestätigung.



Bitte beachten Sie:

Wir behalten uns vor, das reklamierte Produkt nach Möglichkeit zu reparieren.



Eine Retoure liegt dann vor, wenn Sie bspw. wiederverkaufsfähige Ware aus Sortimentsbereinigungen o.Ä. an uns zurücksenden möchten. Diese muss im Vorfeld mit dem Vertriebs-Ansprechpartner vereinbart werden.

Detaillierte Hinweise zum erforderlichen Zustand der Ware finden Sie unten.

1. Bitte melden Sie Ihre Retoure unter Angabe der Artikelnummer und Produktbezeichnung und des jeweiligen Retourengrundes bei uns an.

Für die Anmeldung verwenden Sie bitte die folgenden Kontaktdaten unseres Vertriebsinnendienstes:

PLZ- GEBIET 123

E- MAIL: vertrieb.plz123@abus.de

TELEFON: 0 23 35 - 634 410

PLZ- GEBIET 456

E- MAIL: vertrieb.plz456@abus.de

TELEFON: 0 23 35 - 634 420

PLZ- GEBIET 0789

E- MAIL: vertrieb.plz0789@abus.de

TELEFON: 0 23 35 - 634 430



2. Nach erfolgter Anmeldung erhalten Sie von uns ein Rücksendeformular. Bitte drucken Sie dieses aus und bringen es an der Sendung an bzw. legen es dieser bei. Bitte verpacken Sie die Ware sorgfältig, um Beschädigungen zu vermeiden.



Bitte beachten Sie:

Eine Warenrückgabe (Retoure) ist nur möglich, wenn sie ausdrücklich und im Einzelfall mit uns vereinbart worden ist (AGB 5.1) und es sich um wiederverkaufsfähige Ware handelt (Sortimentsbereinigung oder - nach erfolgter Genehmigung - Retoure zur Neuverpackung). Beschädigte, gebrauchte oder unvollständige Ware sowie Sonderanfertigungen, Auslauf- oder nicht mehr im Sortiment geführte Produkte sind von der Rückgabe ausgeschlossen (AGB 5.3). Für alle Warenrückgaben behalten wir uns vor, eine pauschale Bearbeitungsgebühr (z.B. für Neuverpackung) in Höhe von 20% Ihres Produkteinkaufspreises in Abzug zu bringen (AGB 5.2).

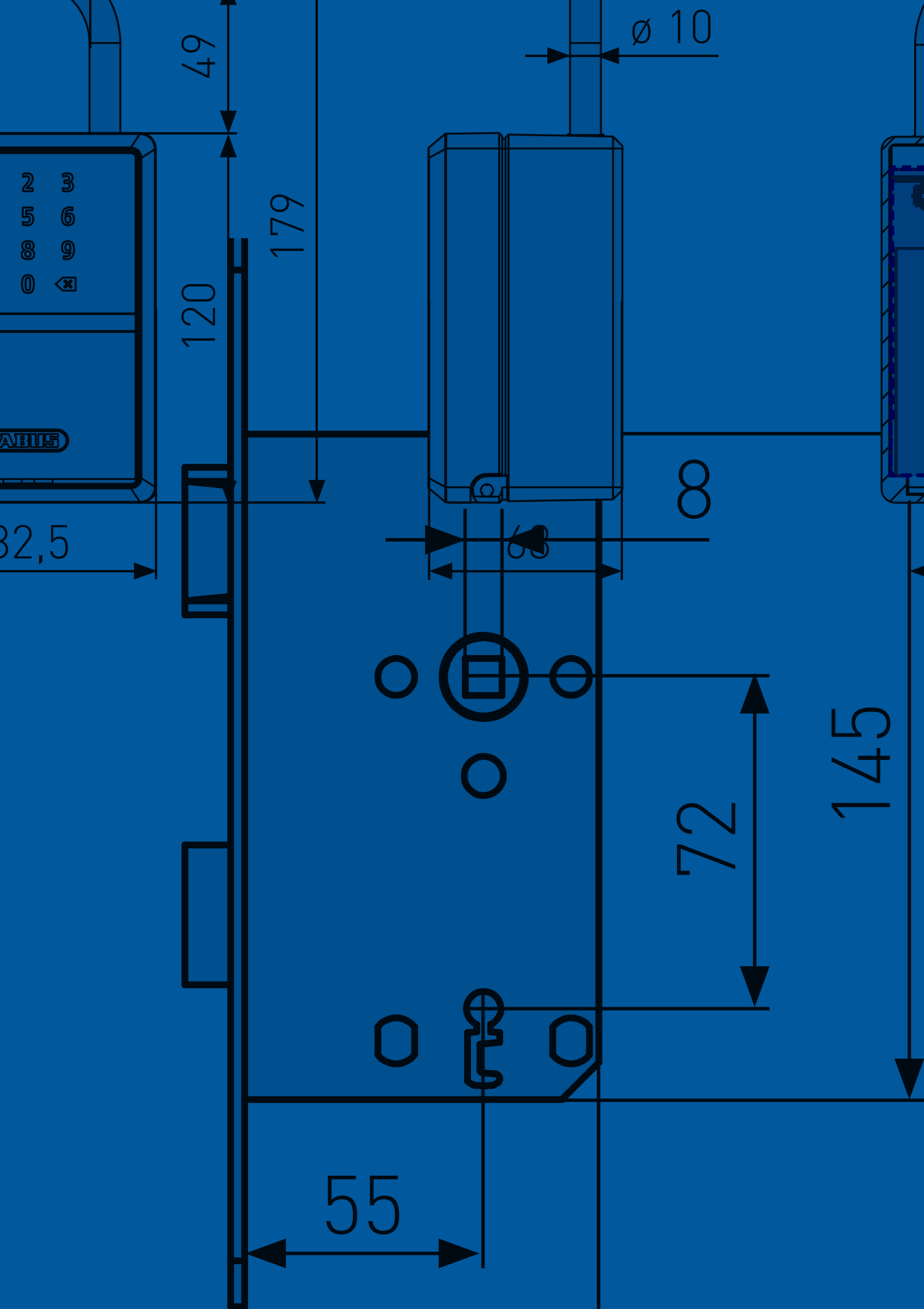

49

Ø 10

2 3
5 6
8 9
0 x

120

179

32,5

ABUS

80

63

145

72

55

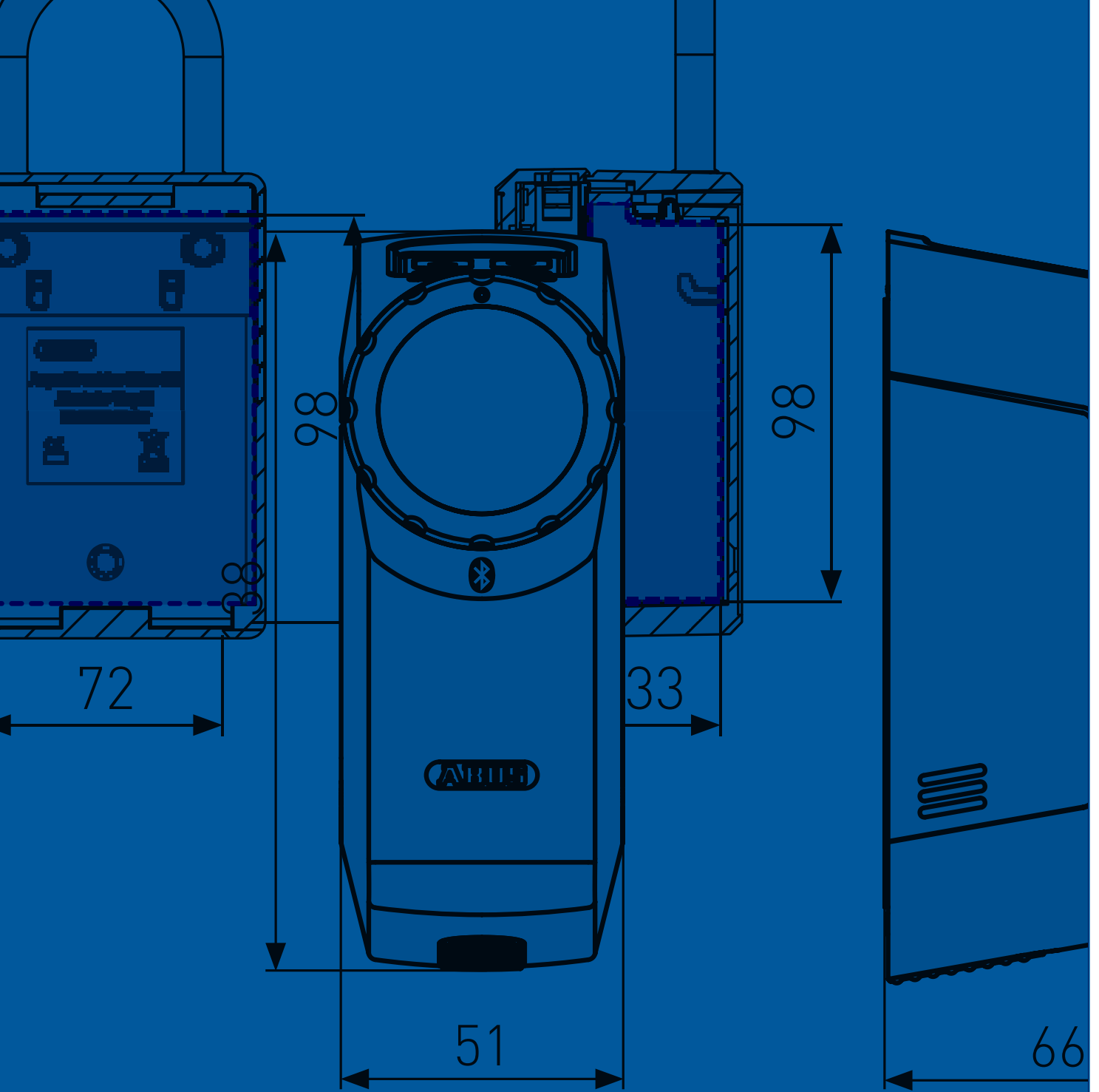

TECHNISCHE ZEICHNUNGEN

KEYGARAGEN™

KEYGARAGE™ 787 SMART BLUETOOTH®

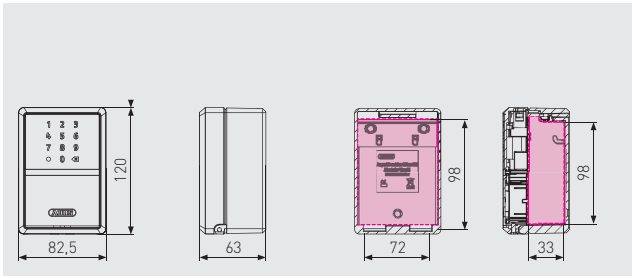

KEYGARAGE™ 797 SMART BLUETOOTH®

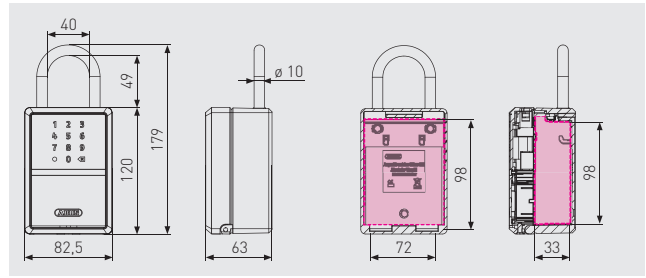

KEYGARAGE™ 787 BIG LED

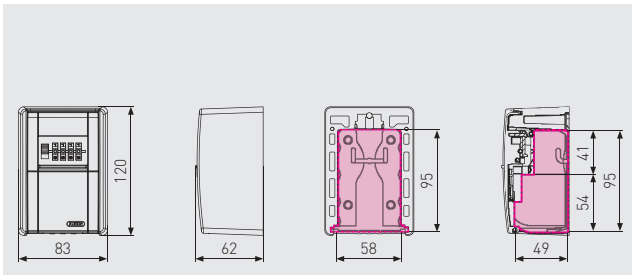

KEYGARAGE™ 787 BIG

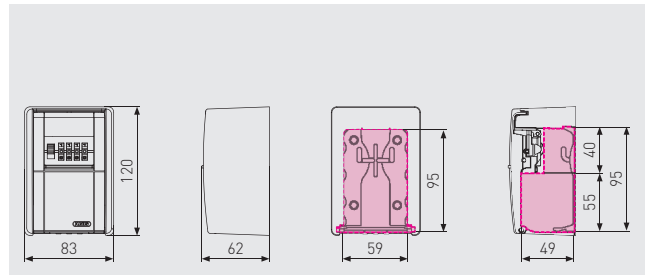

KEYGARAGE™ 787 LED

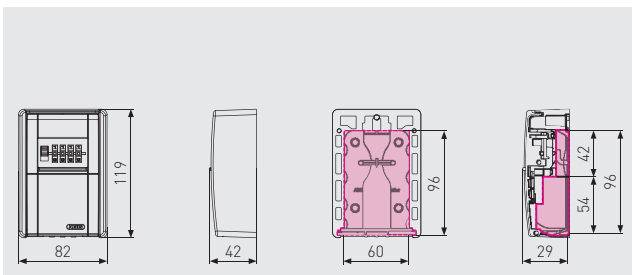

KEYGARAGE™ 787

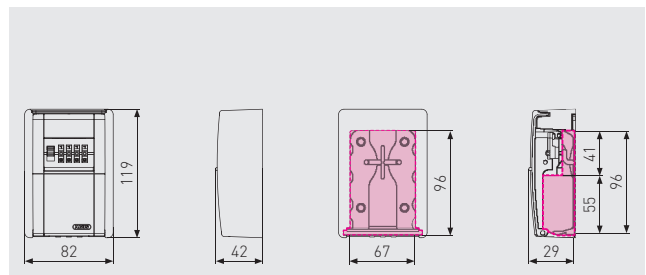

KEYGARAGE™ 797 LED

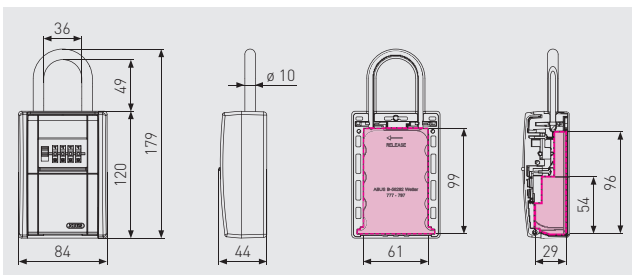

KEYGARAGE™ 797

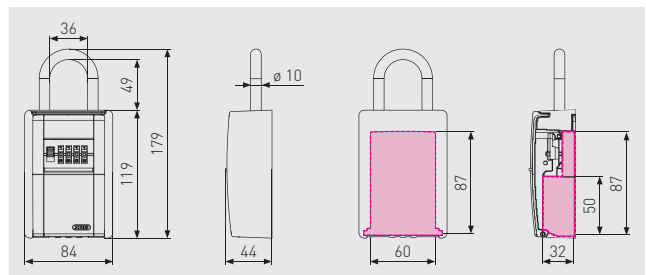

**KEYGARAGE™
767**

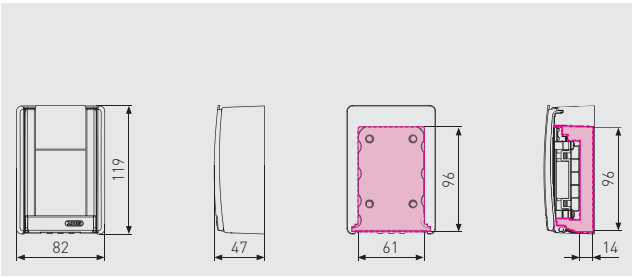

**KEYGARAGE™
777**

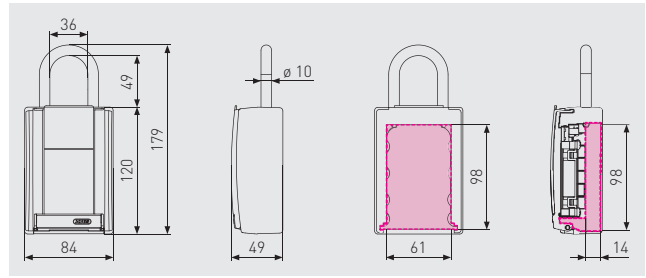

**KEYGARAGE™
727 MINI**

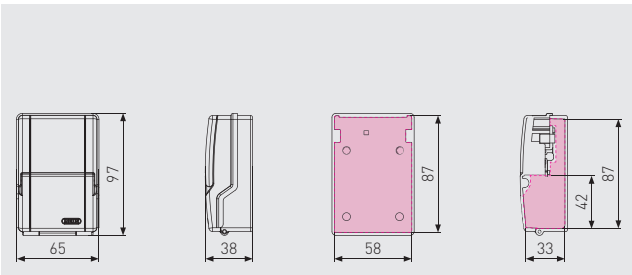

**KEYGARAGE™
737**

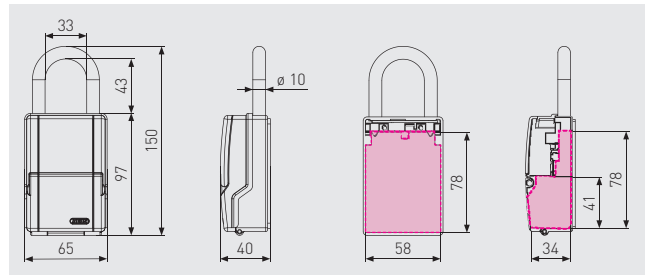

**KEYGARAGE™
707**

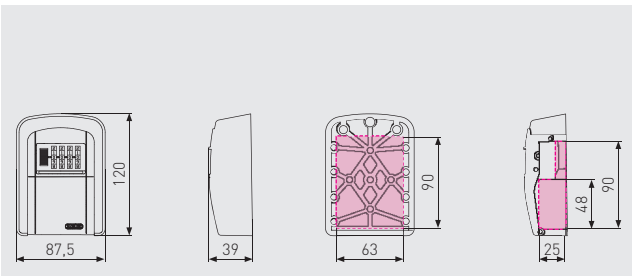

**KEYGARAGE™
728**

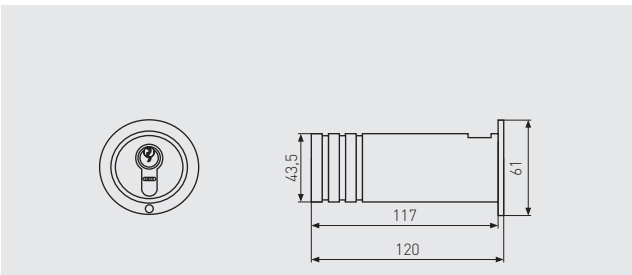

**KEYGARAGE™
729**

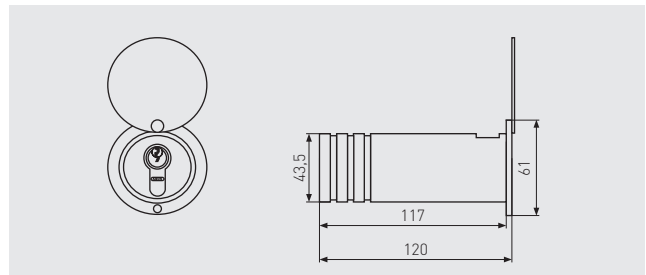

ÜBERFALLEN

CONHASP 230

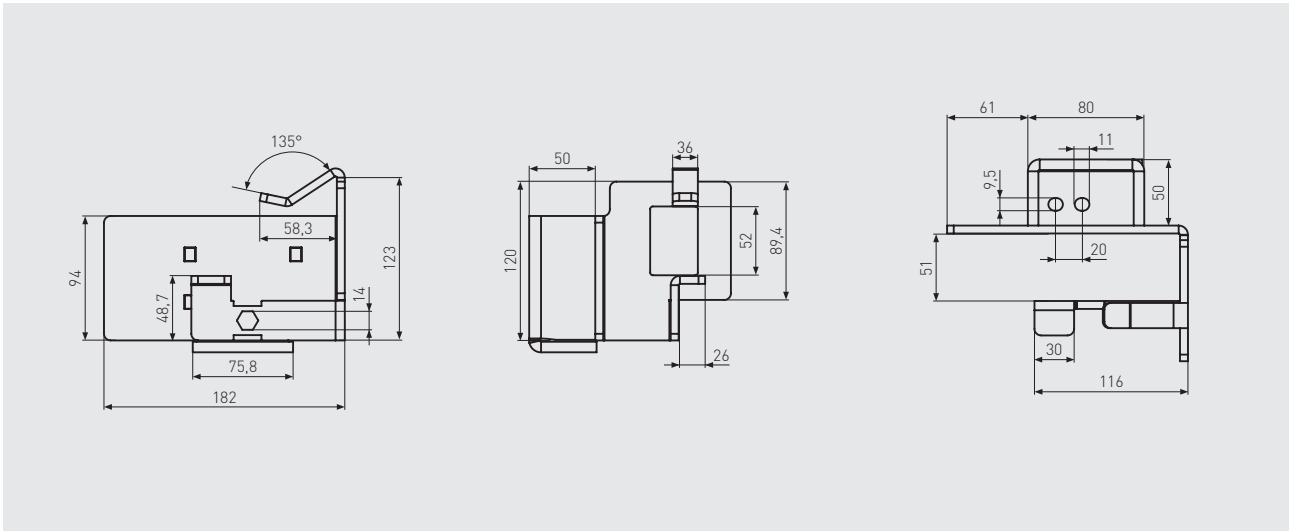

CONHASP GRANIT™ 215

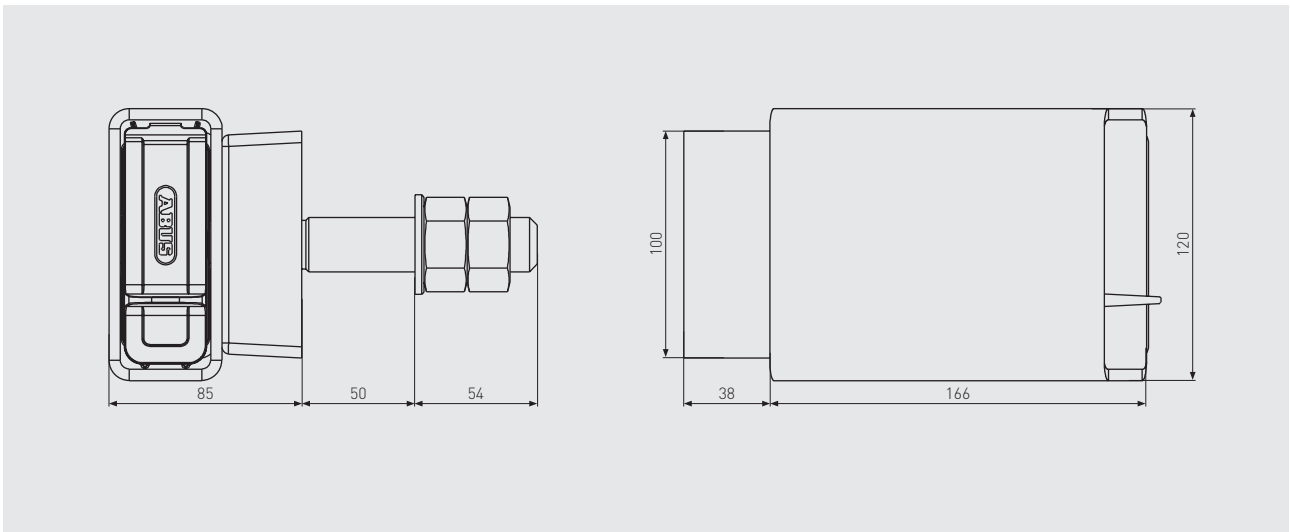

DISKUS® INTEGRAL DI142

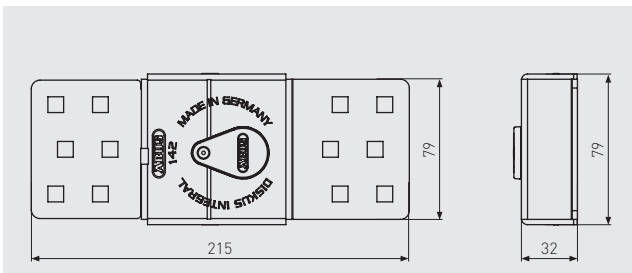

DISKUS® INTEGRAL DI141

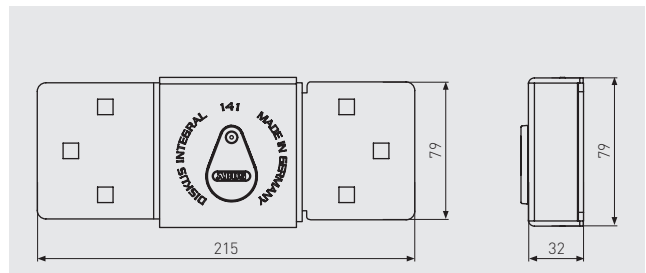

**TOR-/ZAUNSICHERUNG
131/140 GATESEC™**

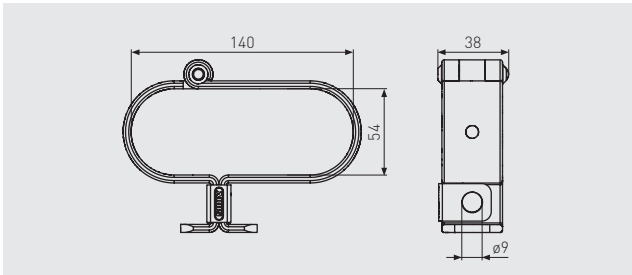

**ROLLTORSICHERUNG
138/150 GATESEC™**

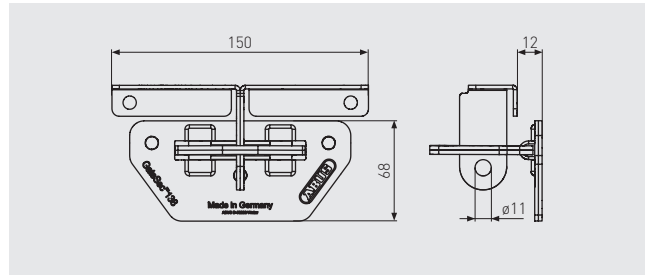

**GRANIT™- ÜBERFALLE
130**

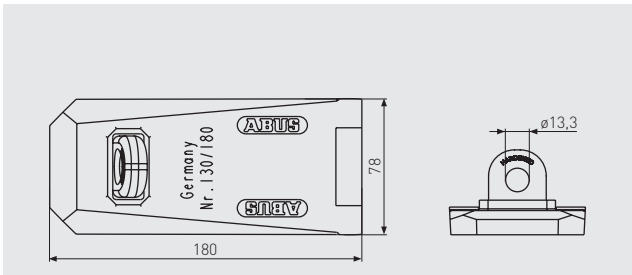

**DISKUS®- ÜBERFALLE
140**

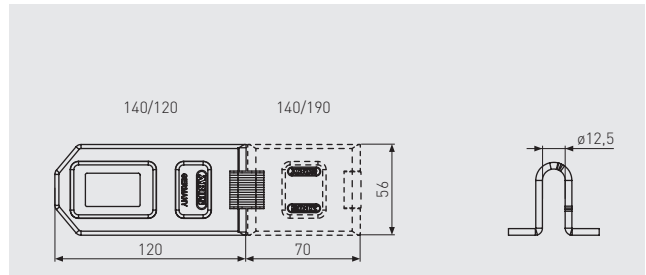

**GELENKÜBERFALLE
110**

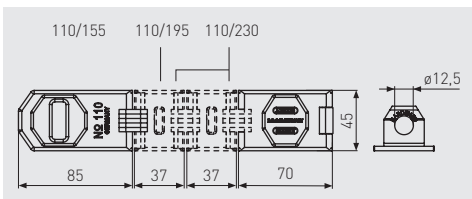

**ÜBERFALLE
100**

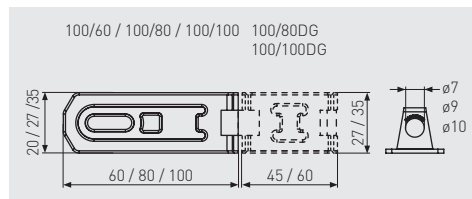

**ÜBERFALLE
200**

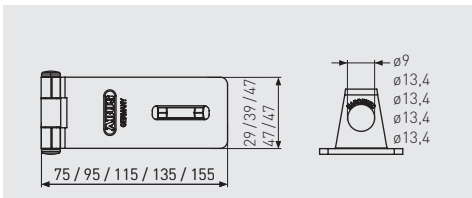

**SCHIEBERIEGEL
300**

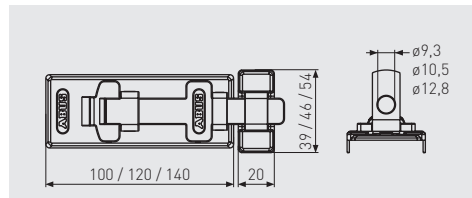

**MESSINGRIEGEL
96**

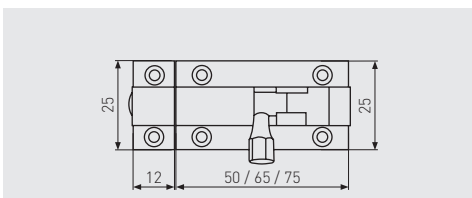

**WINKELÖSE
115/100**

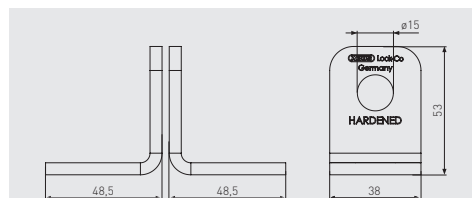

TÜRZYLINDER

TÜRZYLINDER XP20S

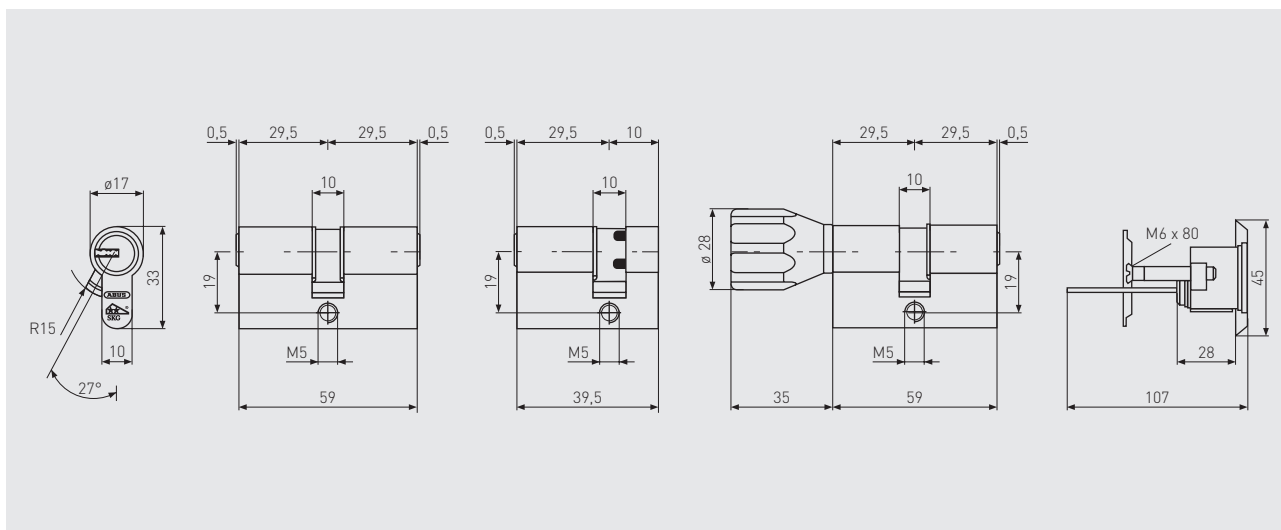

TÜRZYLINDER EC880

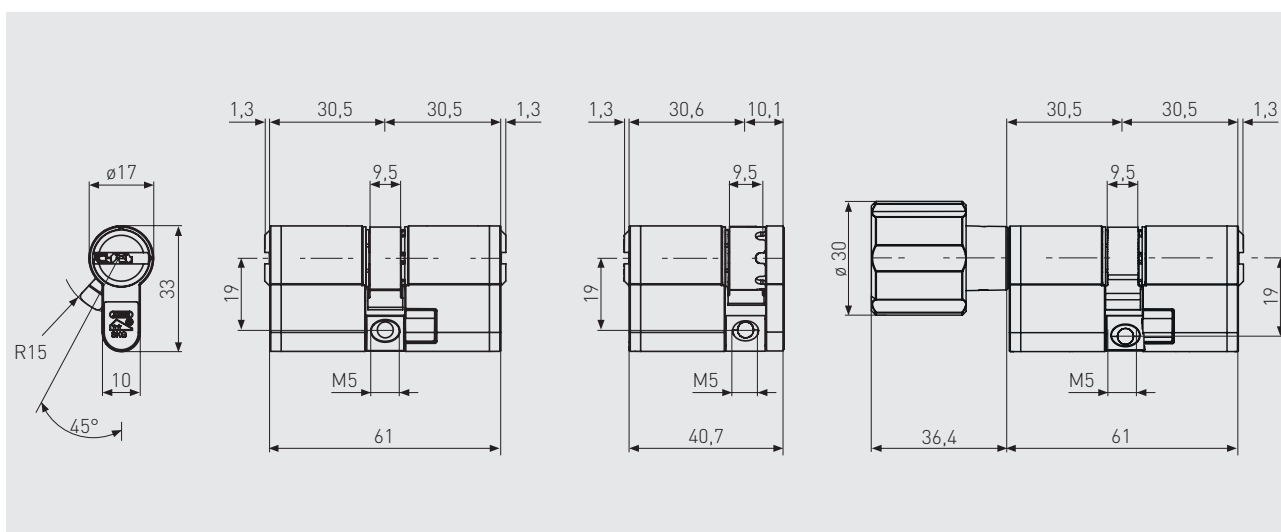

TÜRZYLINDER EC660

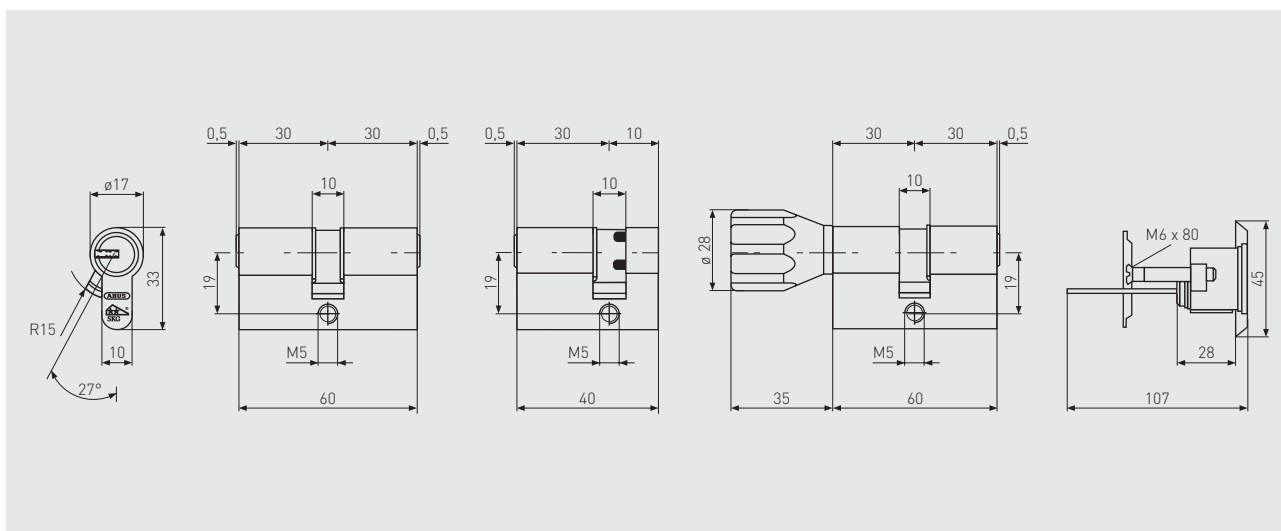

**TÜRZYLINDER
EC550**

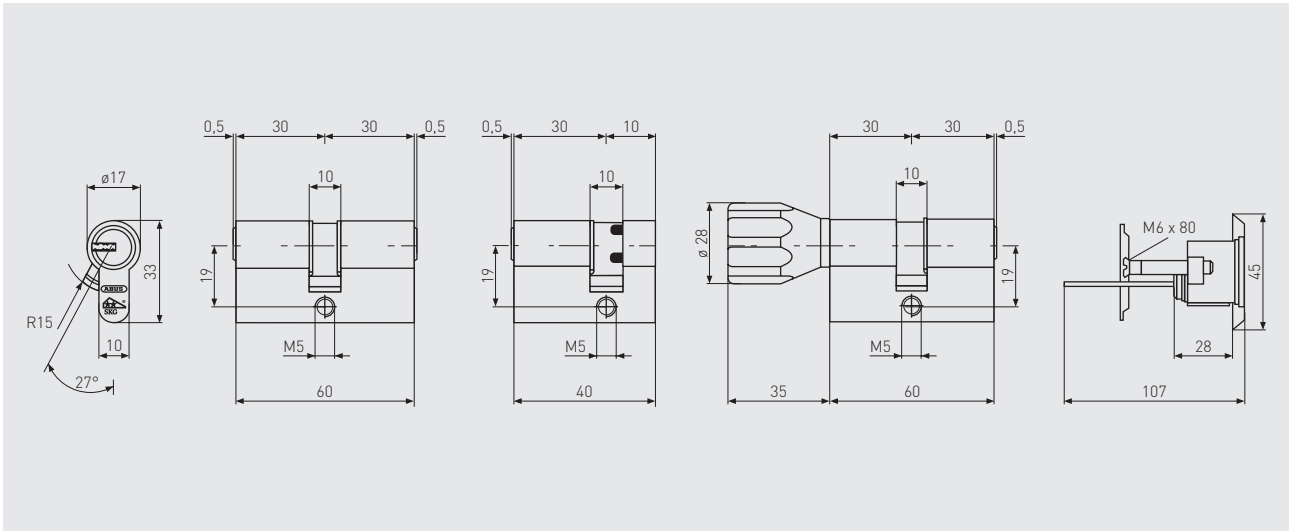

**TÜRZYLINDER
A93**

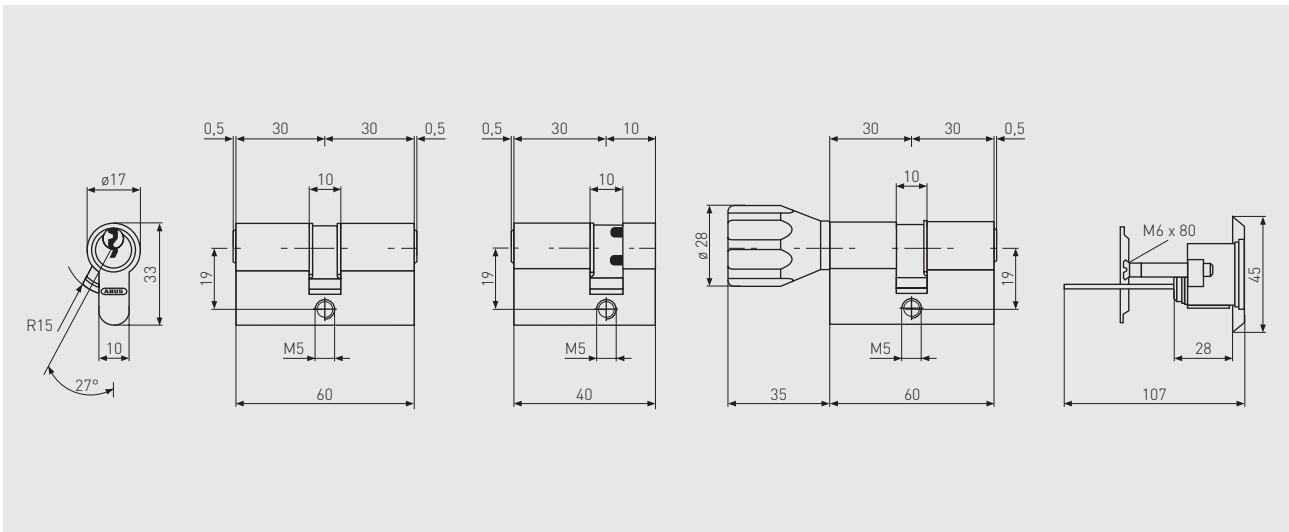

**TÜRZYLINDER
C73**

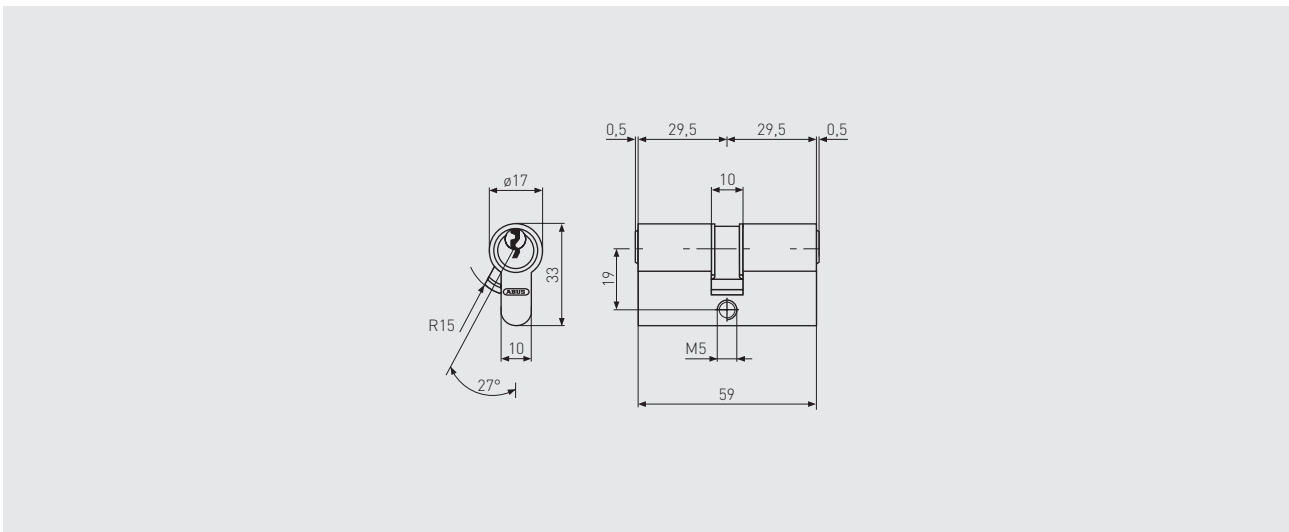

**TÜRZYLINDER
C83**

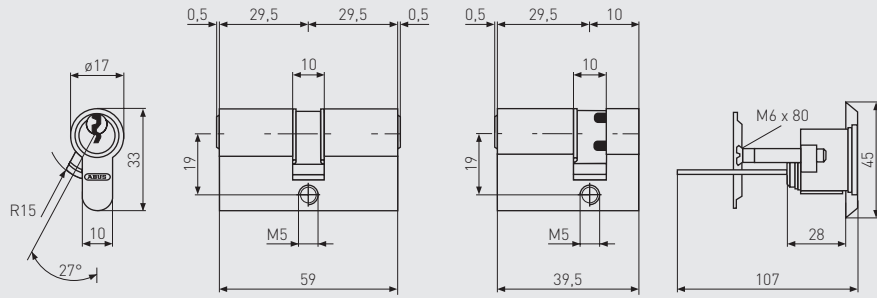

**TÜRZYLINDER
T112**

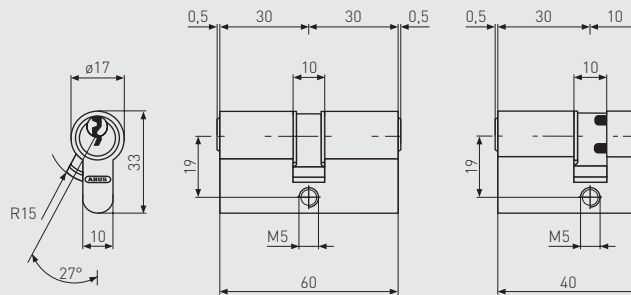

**TÜRZYLINDER
T114**

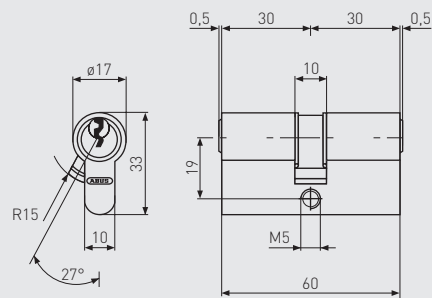

**HEBELZYLINDER
UH20**

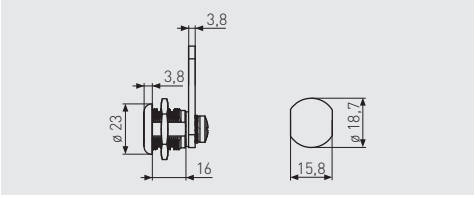

PANZERRIEGEL

PANZERRIEGEL PR2800

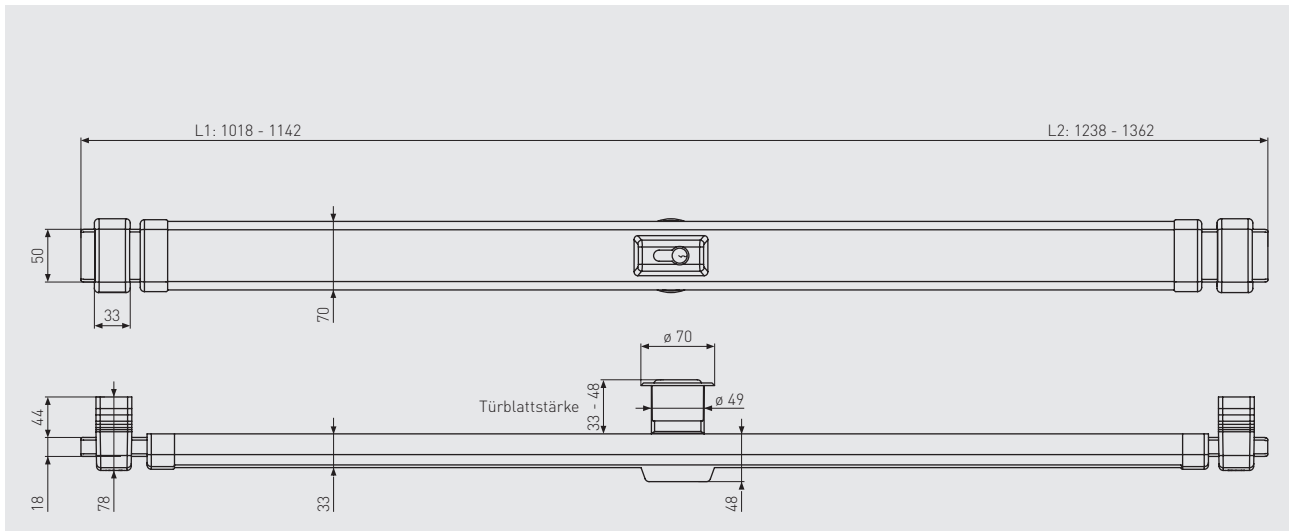

PANZERRIEGEL PR2700

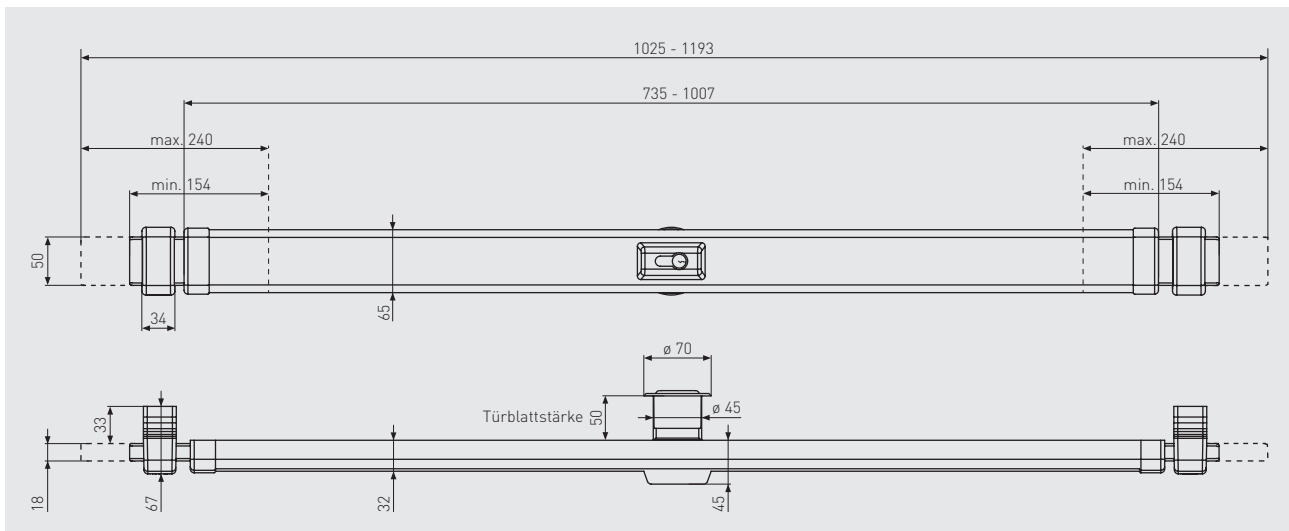

PANZERRIEGEL PR2660

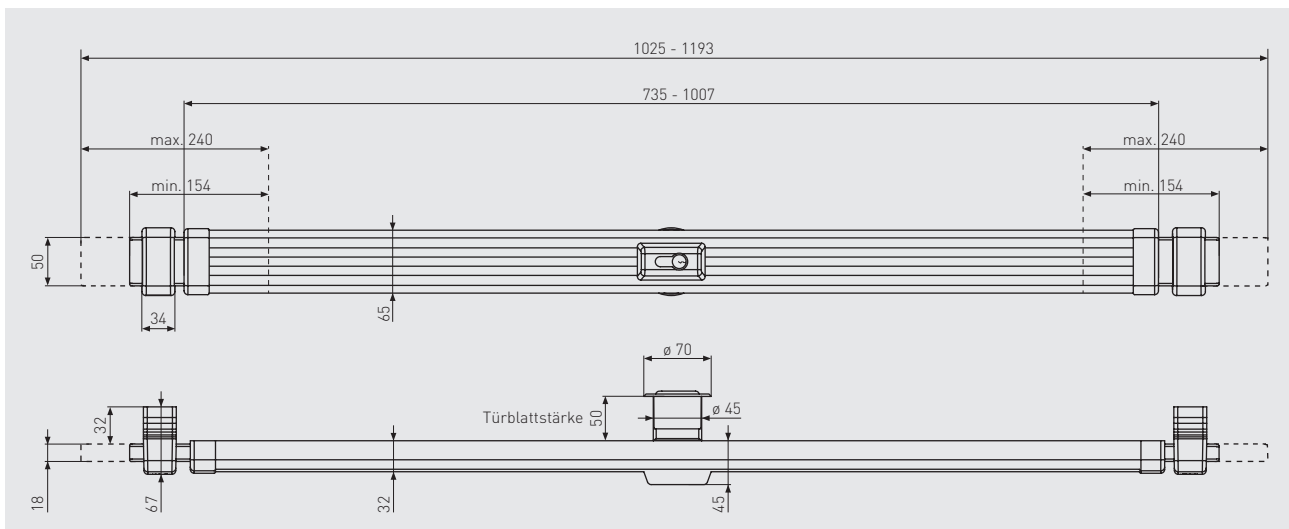

**PANZERRIEGEL
PR1500**

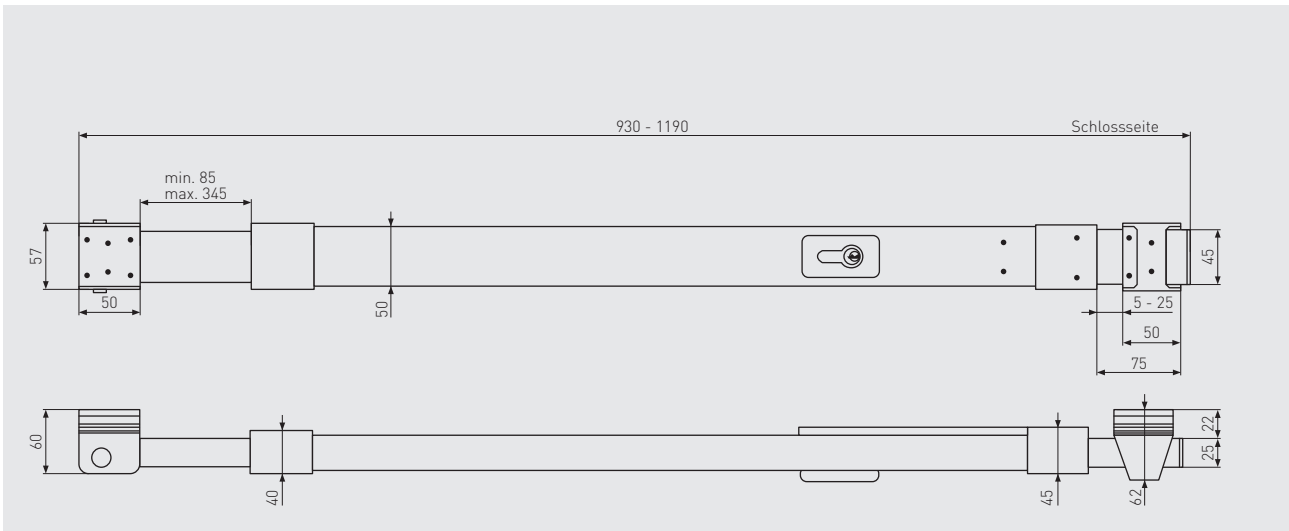

**PANZERRIEGEL
PR1400**

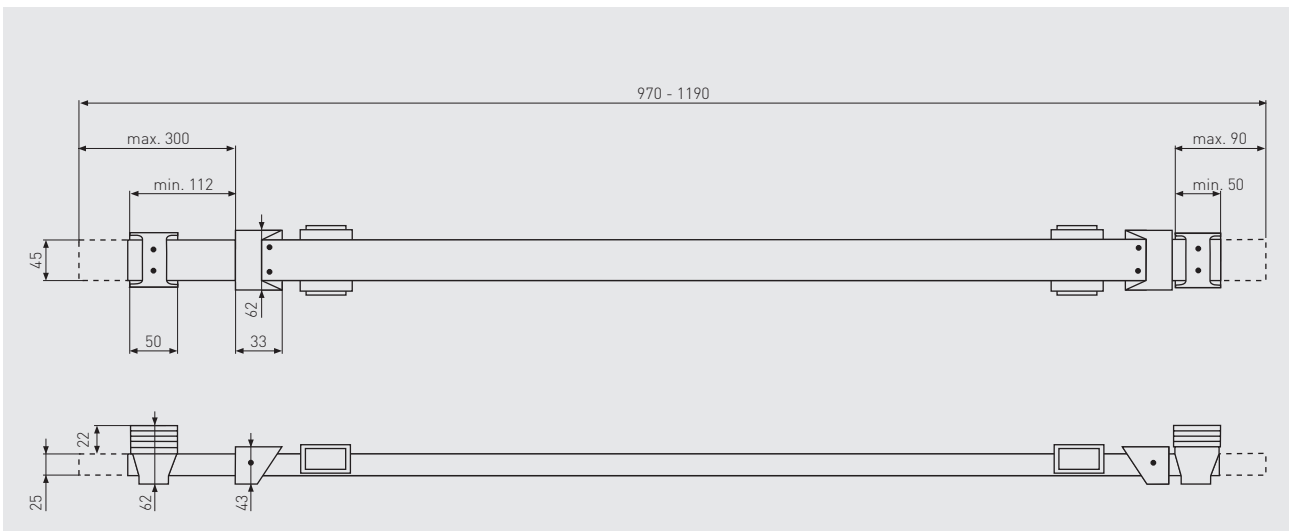

**SPERRBÜGELMODUL
PSB2700**

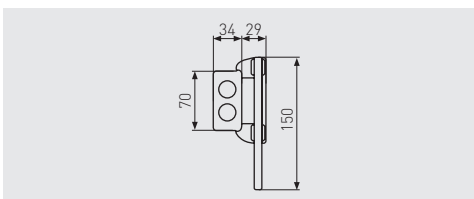

TÜR-STANGENSCHLOSS

TÜR-STANGENSCHLOSS TSS550

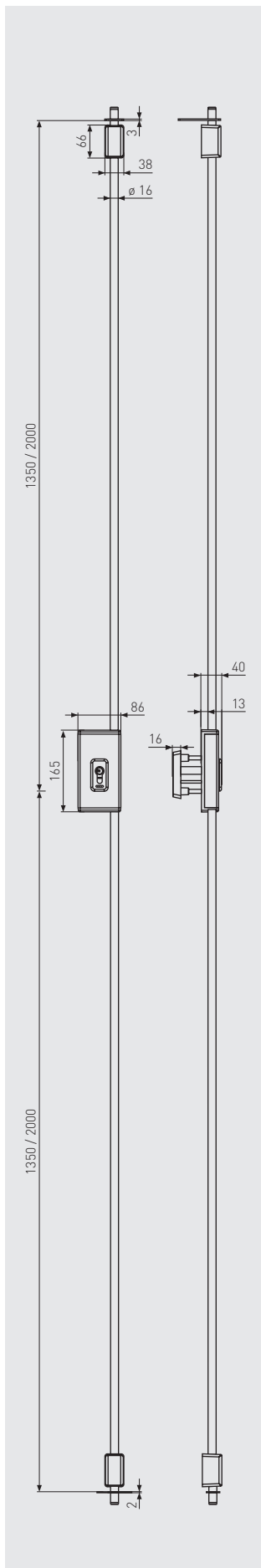

BODENHÜLSE BHS550

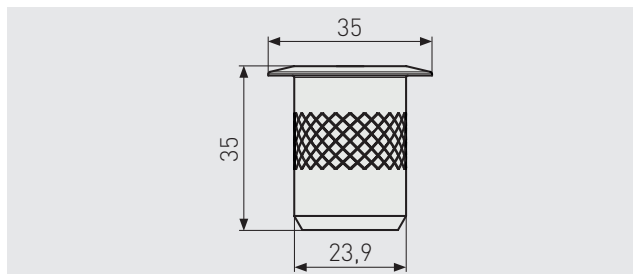

TÜR-ZUSATZSCHLÖSSER

TÜR-ZUSATZSCHLOSS 7035

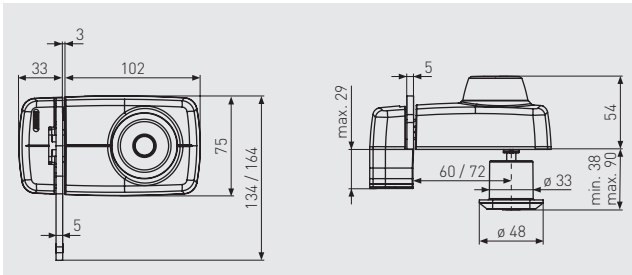

TÜR-ZUSATZSCHLOSS 7030

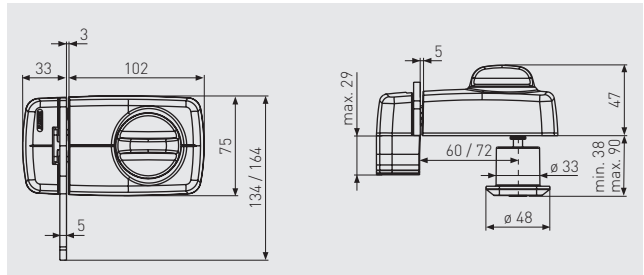

TÜR-ZUSATZSCHLOSS MIT ALARM 7025A

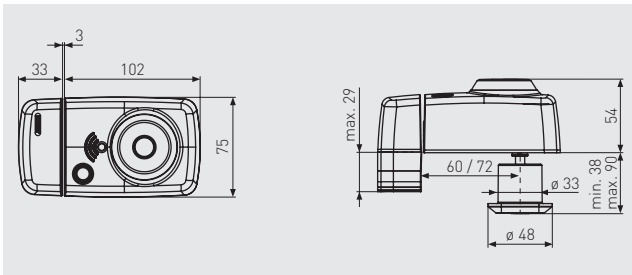

TÜR-ZUSATZSCHLOSS 7025

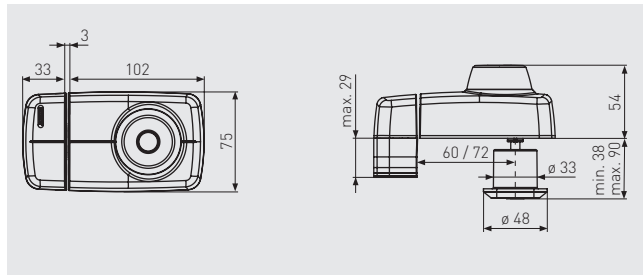

TÜR-ZUSATZSCHLOSS MIT ALARM 7010A

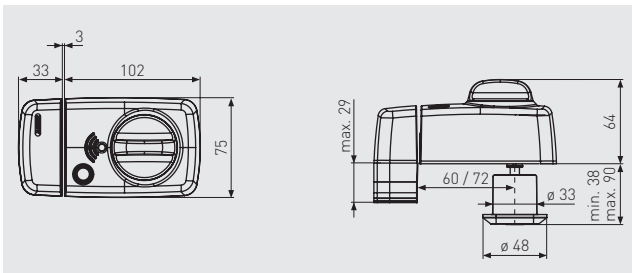

TÜR-ZUSATZSCHLOSS 7010

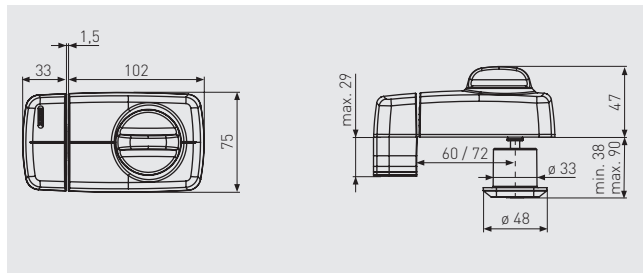

TÜR-ZUSATZSCHLOSS 7535

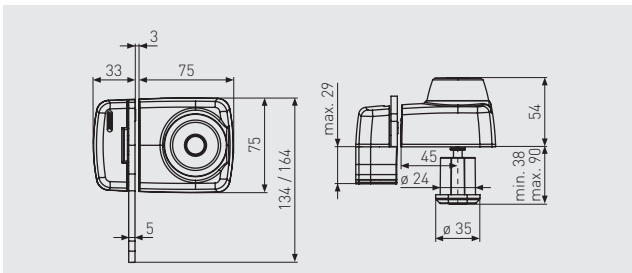

TÜR-ZUSATZSCHLOSS 7530

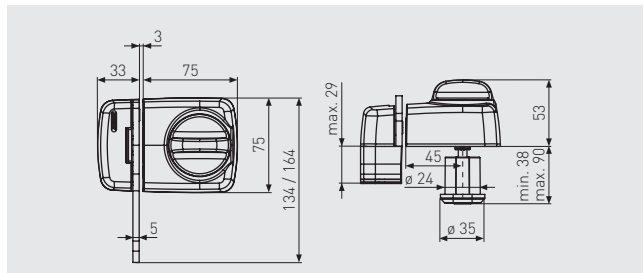

TÜR-ZUSATZSCHLOSS 7525

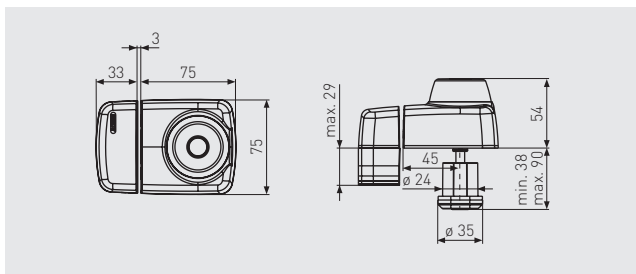

TÜR-ZUSATZSCHLOSS 7510

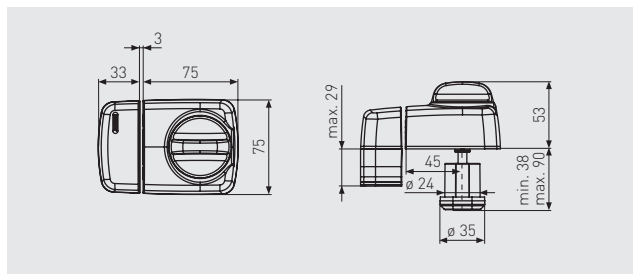

SCHARNIERSEITENSICHERUNGEN

SCHARNIERSEITENSICHERUNG TAS112

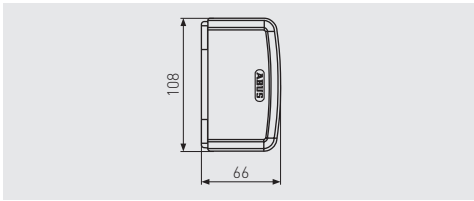

SCHARNIERSEITENSICHERUNG TAS102

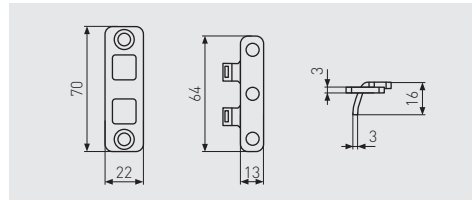

SCHARNIERSEITENSICHERUNG TAS82

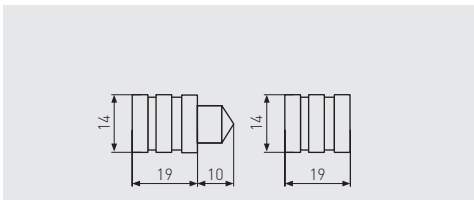

TÜRKETTEN

TÜRKETTE SK78

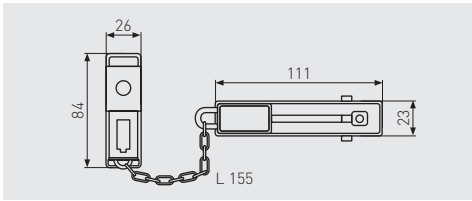

TÜRKETTE SK79

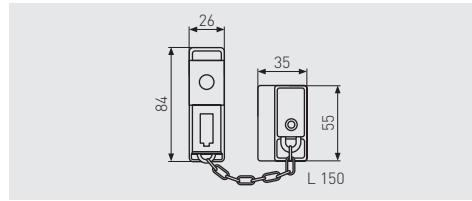

TÜRKETTE SK89

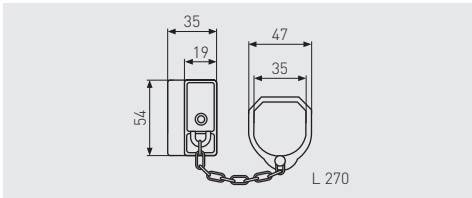

TÜRKETTE SK99

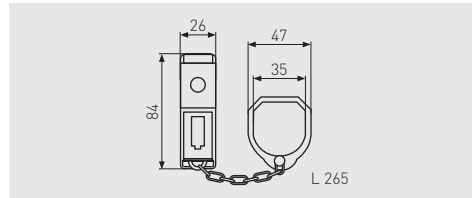

TÜRKETTE SK66

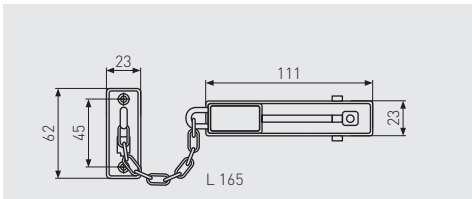

TÜRKETTE SK69

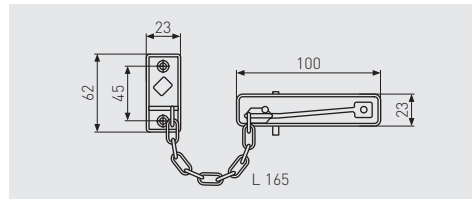

BESCHLÄGE & SCHUTZROSETTEN

**SCHUTZBESCHLAG
HLZS814 ECKIG**

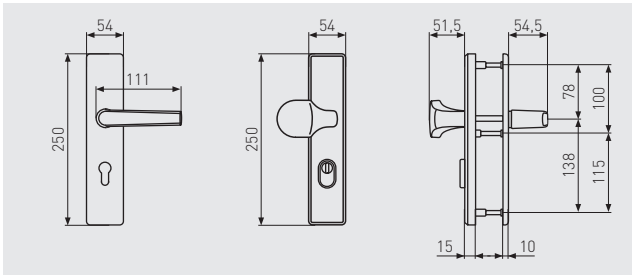

**SCHUTZBESCHLAG
HLZS814 RUND**

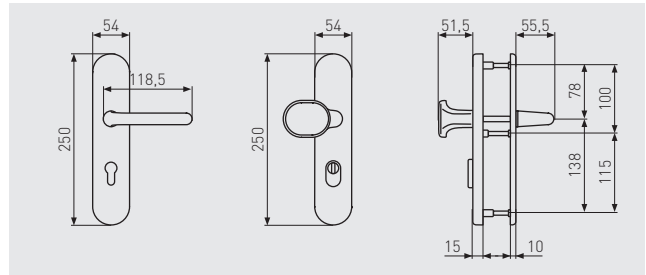

**SCHUTZBESCHLAG
KLZS714 ECKIG**

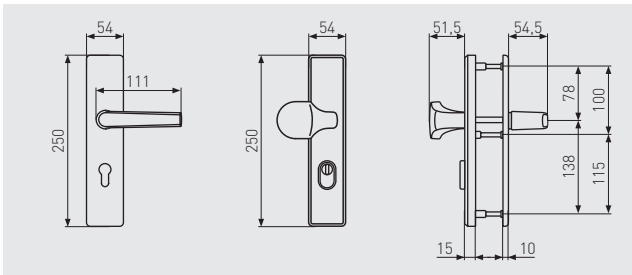

**SCHUTZBESCHLAG
KLZS714 RUND**

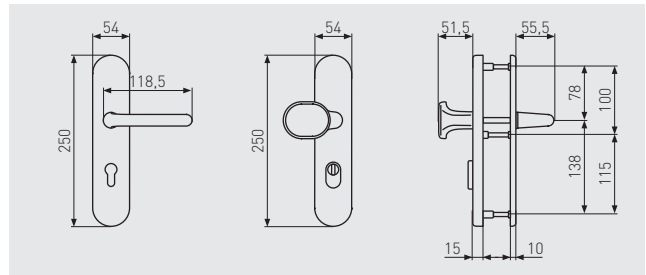

**SCHUTZBESCHLAG
KLZS714 FS**

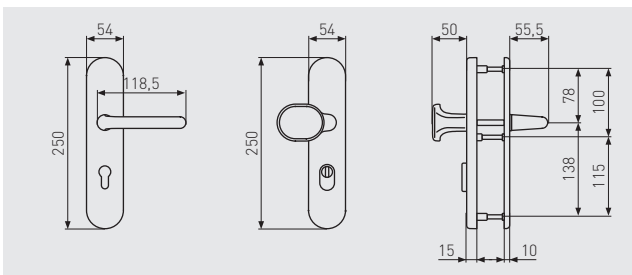

**SCHUTZBESCHLAG
KKZS700**

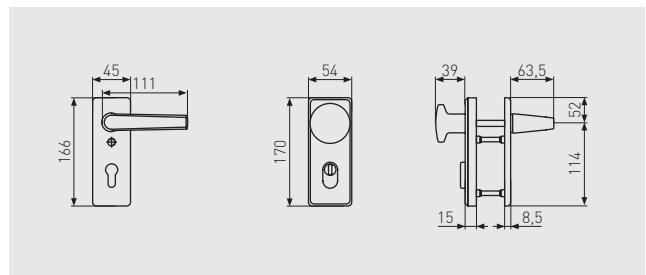

**SCHUTZBESCHLAG
KKZS700 FS**

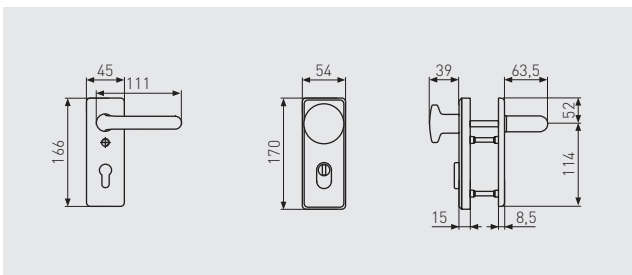

**SCHUTZBESCHLAG
HLT612**

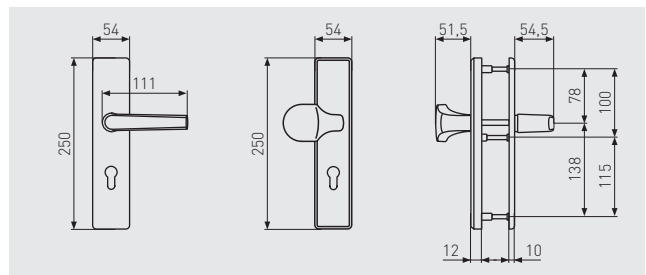

**SCHUTZBESCHLAG
KLT512**

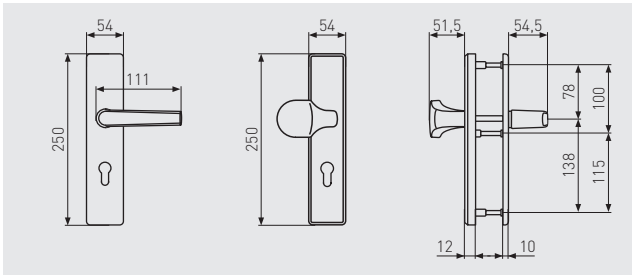

**SCHUTZBESCHLAG
KLT512 FS**

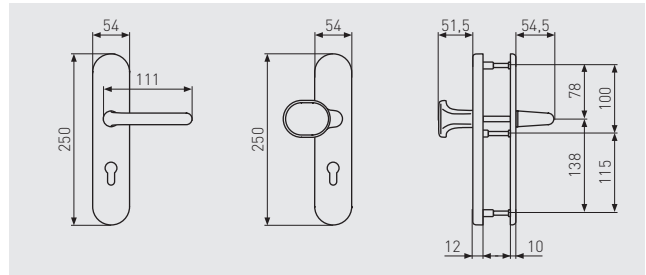

**SCHUTZBESCHLAG
KKT512**

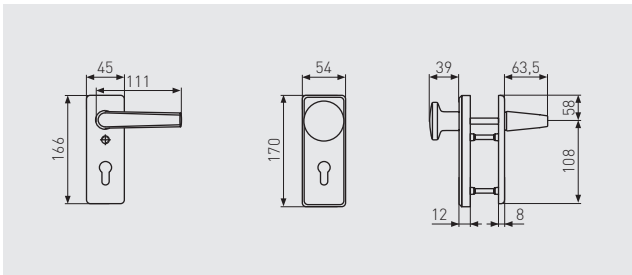

**SCHUTZBESCHLAG
KKT512 FS**

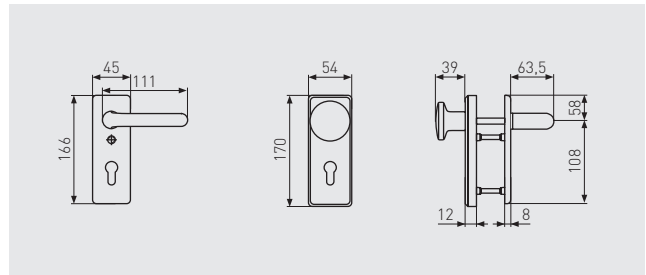

**SCHUTZBESCHLAG
SRG92N ZS**

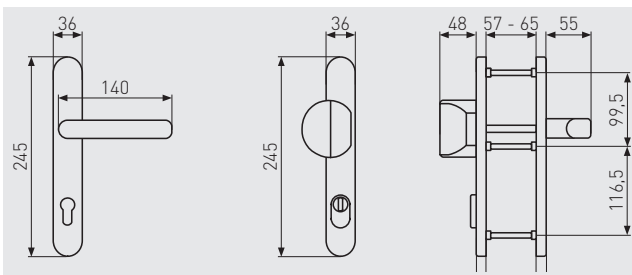

**SCHUTZBESCHLAG
SRG92N**

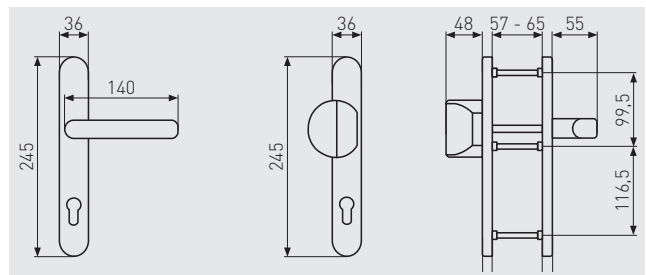

**SCHUTZBESCHLAG
HLS214 ZS**

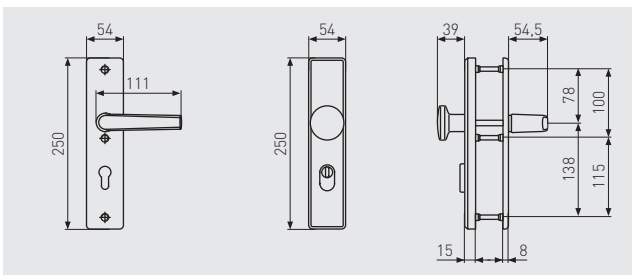

**SCHUTZBESCHLAG
KLS114 ZS**

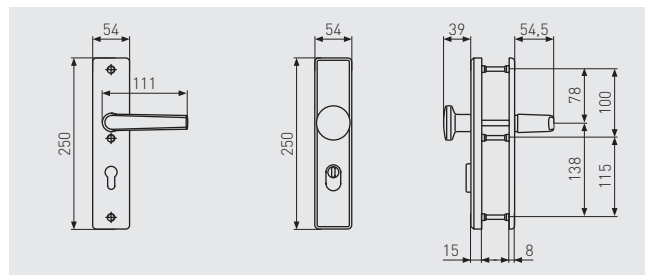

**SCHUTZBESCHLAG
HLS214**

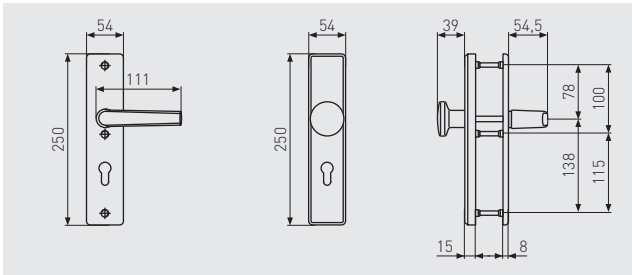

**SCHUTZBESCHLAG
KLS114**

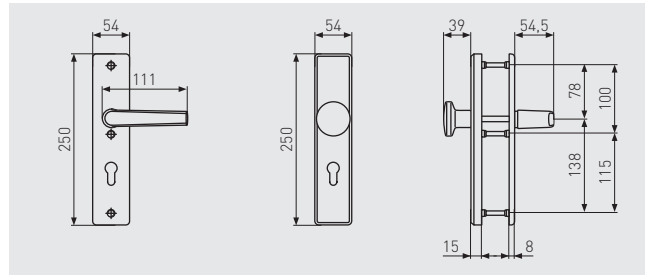

**SCHUTZBESCHLAG
KFG ECKIG**

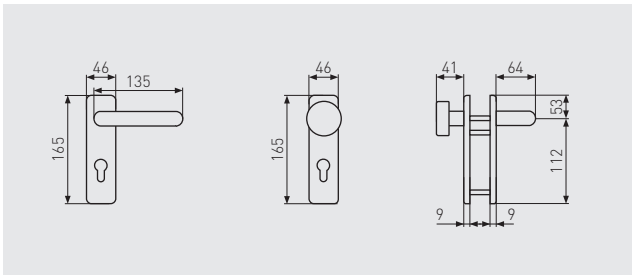

**SCHUTZBESCHLAG
KFG RUND**

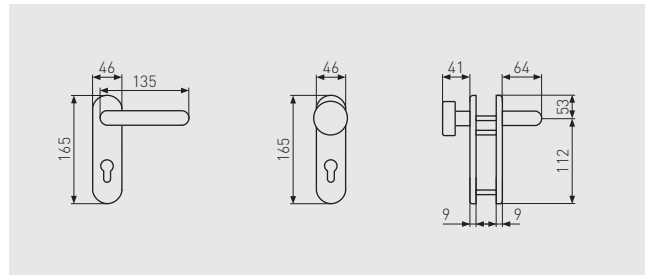

**SCHUTZROSETTE
RSZS316**

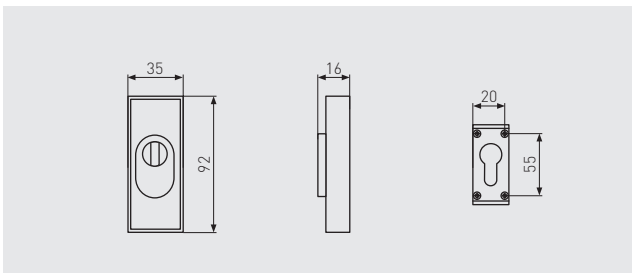

**SCHUTZROSETTE
RHZS415**

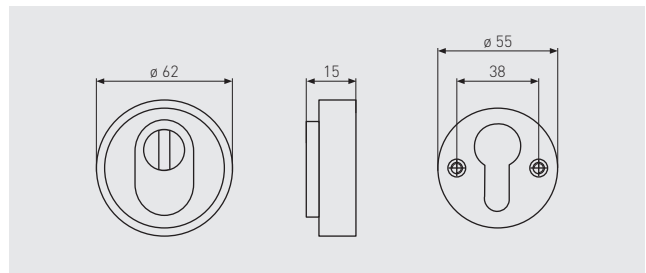

EINSTECKSCHLÖSSER

**EINSTECKSCHLOSS FÜR HAUSTÜREN
ESHT PZ RUNDER STULP**

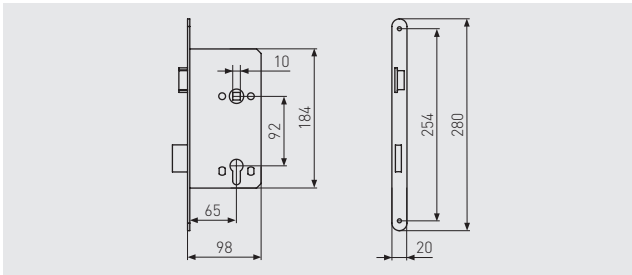

**EINSTECKSCHLOSS FÜR HAUSTÜREN
ESHT PZ KÄNTIGER STULP**

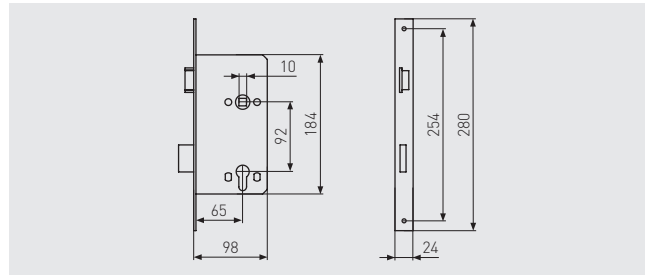

**EINSTECKSCHLOSS FÜR WOHNUNGS-
ABSCHLUSSTÜREN ES PZ3**

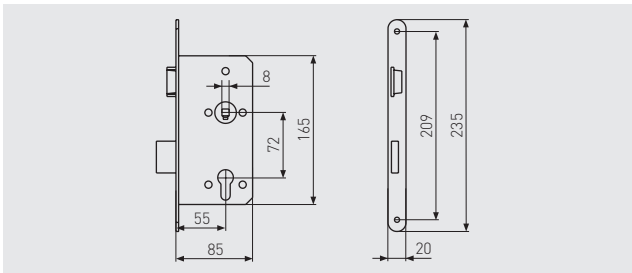

**EINSTECKSCHLOSS FÜR WOHNUNGS-
ABSCHLUSSTÜREN ES PZ2 RUNDER STULP**

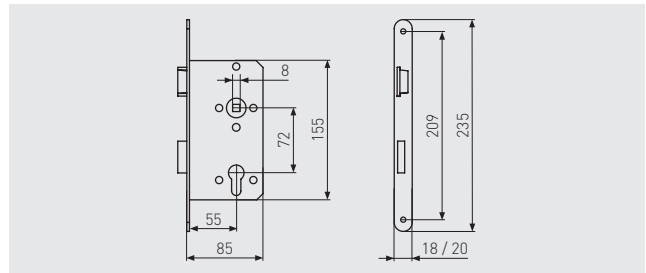

**EINSTECKSCHLOSS FÜR WOHNUNGS-
ABSCHLUSSTÜREN ES PZ2 KÄNTIGER STULP**

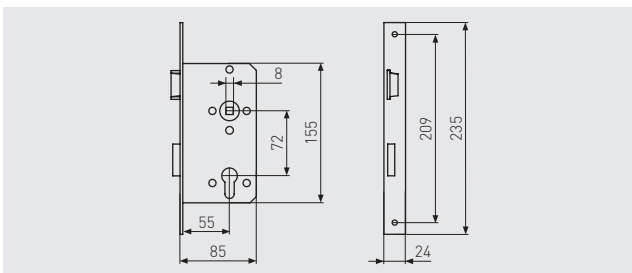

**EINSTECKSCHLOSS FÜR WOHNUNGS-
ABSCHLUSSTÜREN ESK PZ2 UNIVERSAL**

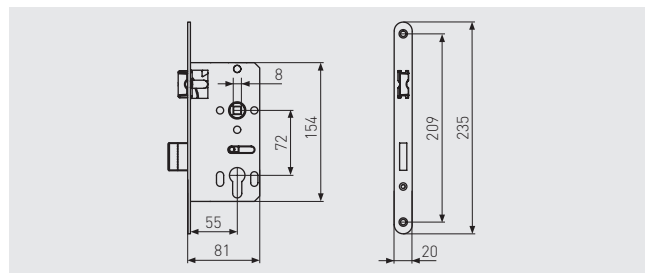

**EINSTECKSCHLOSS FÜR WOHNUNGS-
ABSCHLUSSTÜREN ES TGL PZ TGL-NORM**

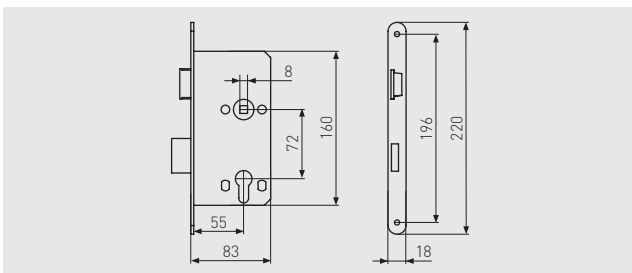

**EINSTECKSCHLOSS FÜR WOHNUNGS-
ABSCHLUSSTÜREN TKZ40**

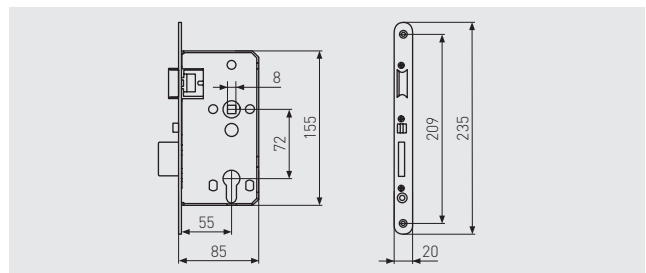

EINSTECKSCHLOSS FÜR NEBEN- UND SICKEN- TÜREN ES SI PZ

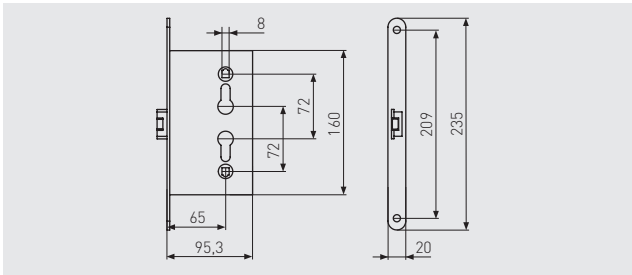

EINSTECKSCHLOSS FÜR FEUERSCHUTZTÜREN EFS65

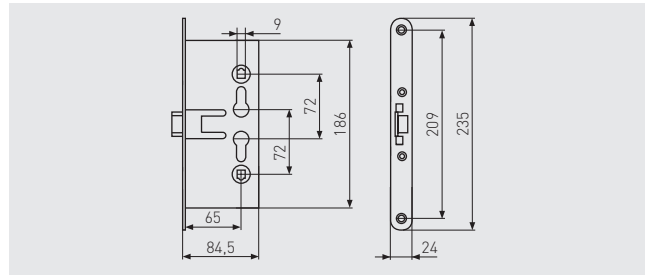

EINSTECKSCHLOSS FÜR ZIMMERTÜREN ES BB RUNDER STULP

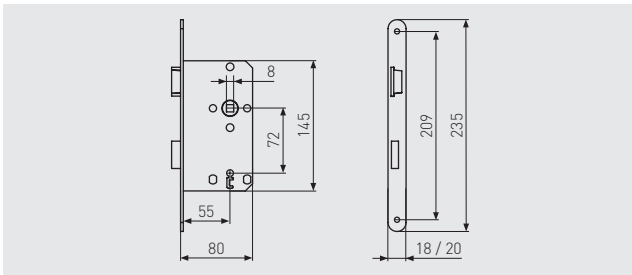

EINSTECKSCHLOSS FÜR ZIMMERTÜREN ES BB2 KÄNTIGER STULP

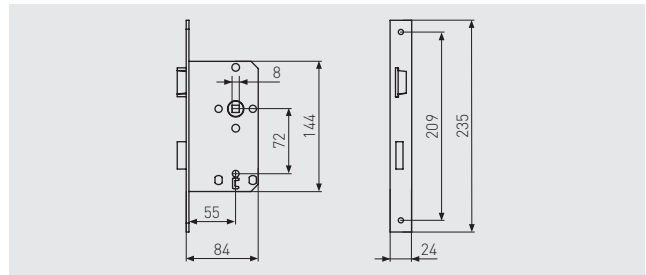

EINSTECKSCHLOSS ES BB UNIVERSAL

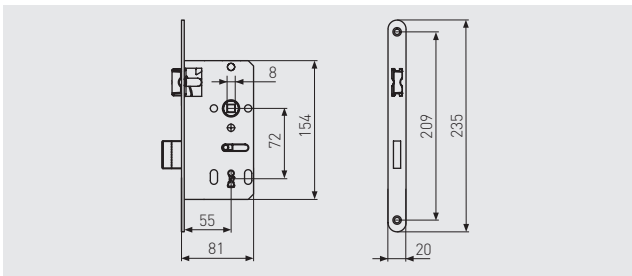

EINSTECKSCHLOSS FÜR ZIMMERTÜREN ESS EINBAUSICHERUNG

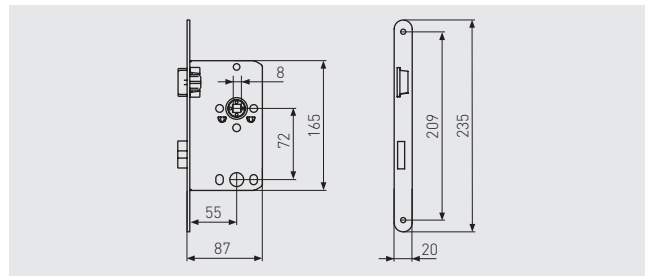

EINSTECKSCHLOSS FÜR WC-TÜREN ES WC RUNDER STULP

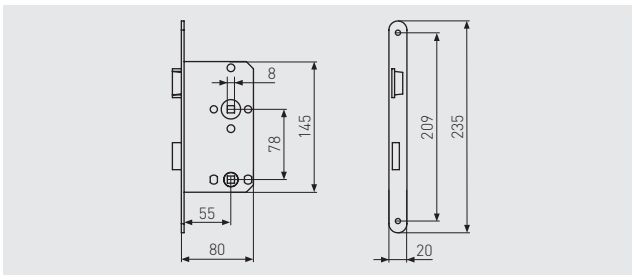

EINSTECKSCHLOSS FÜR WC-TÜREN ES WC KÄNTIGER STULP

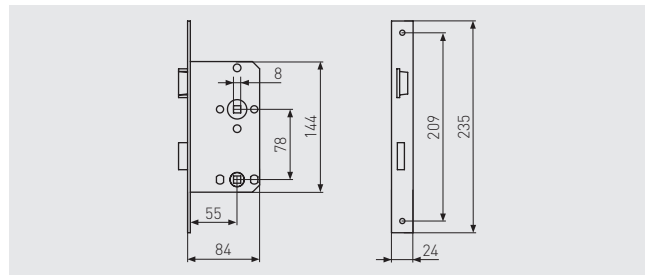

**EINSTECKSCHLOSS FÜR WC TÜREN
ES BAD UNIVERSAL**

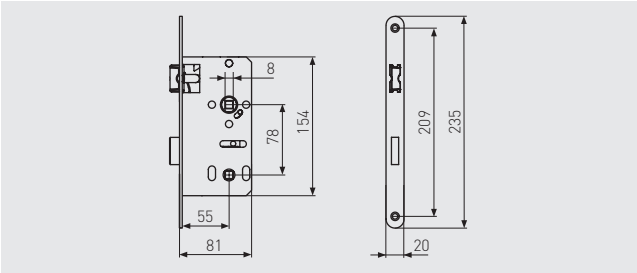

**EINSTECKSCHLOSS FÜR ROHRRAHMENTÜREN
ESR PZ**

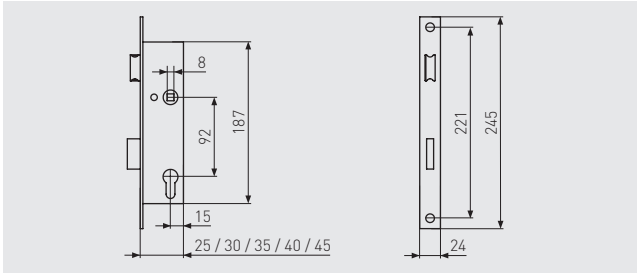

SCHLISSBLECHE

**WINKELSCHLISSBLECH
WSBHT190**

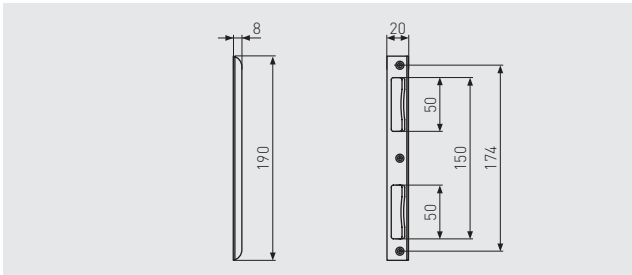

**WINKELSCHLISSBLECH
WSB300**

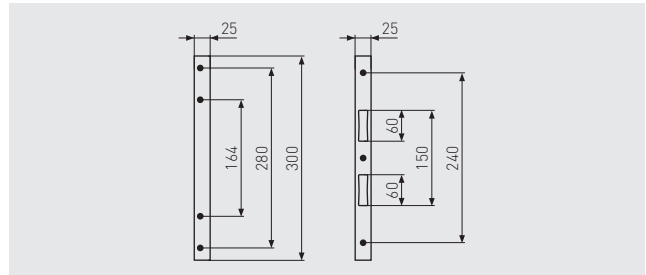

**SICHERHEITS-WINKELSCHLISSBLECH FÜR
HAUSTÜREN SSB400**

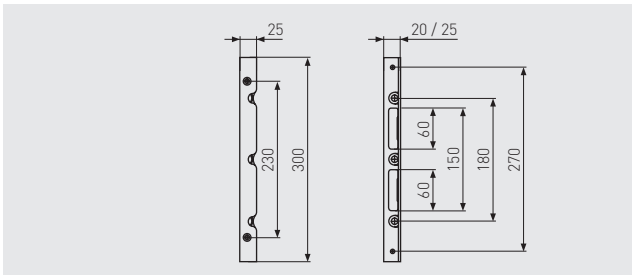

**WINKELSCHLISSBLECH
WSB170**

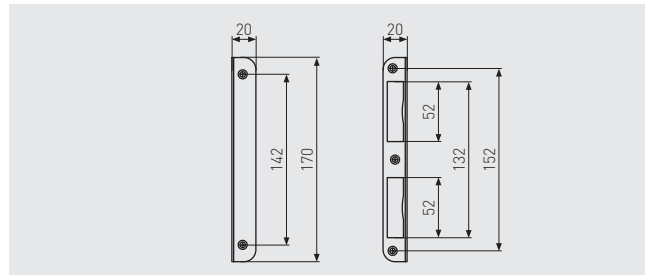

**WINKELSCHLISSBLECH MIT
KUNSTSTOFFABDECKUNG WSB170 KU**

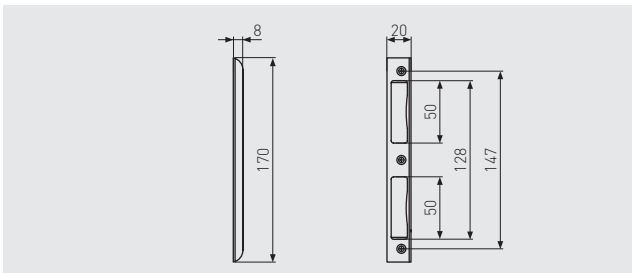

**WINKELSCHLISSBLECH
WSB250 ET**

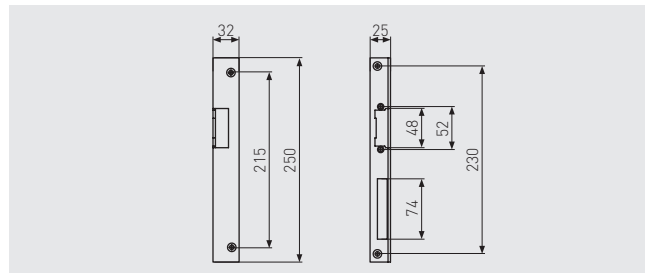

**WINKELSCHLISSBLECH
WST**

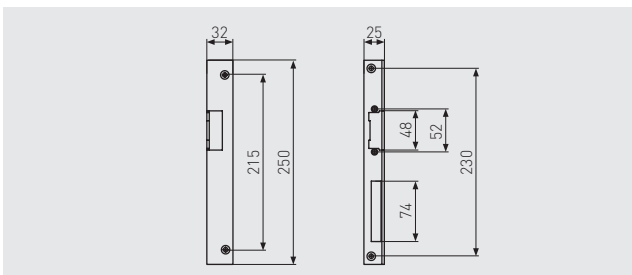

**SCHLISSBLECH
SB**

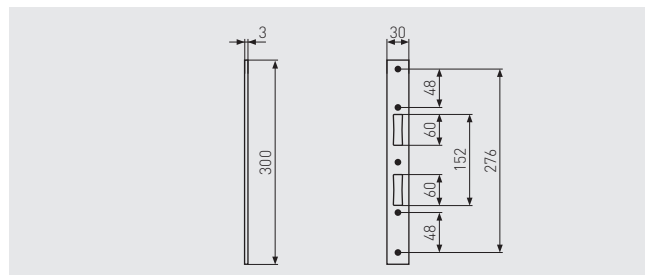

**FLACHSCHLISSBLECH
FSB250 ET**

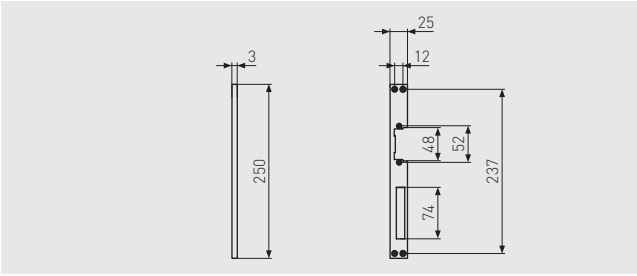

**LAPPENSCHLISSBLECH
LSB170**

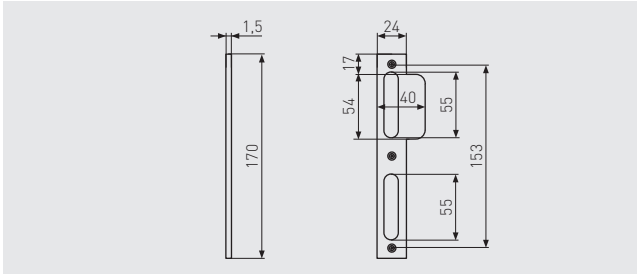

ELEKTRISCHE TÜRÖFFNER

**ELEKTRISCHER TÜRÖFFNER
ET85**

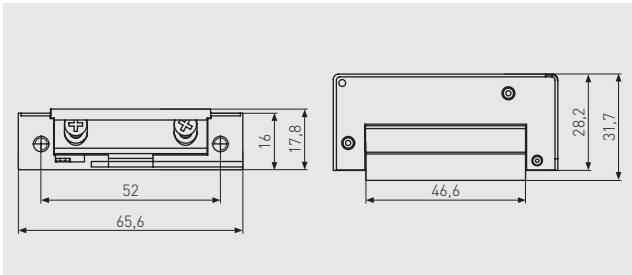

**ELEKTRISCHER TÜRÖFFNER
ET75**

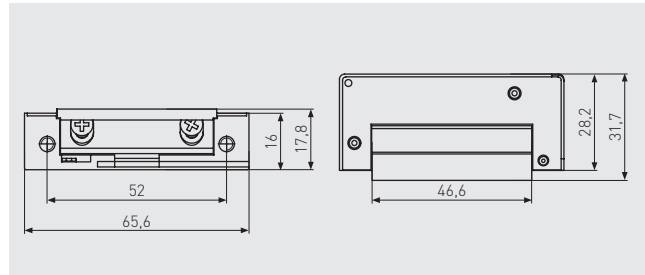

**ELEKTRISCHER TÜRÖFFNER
ET80**

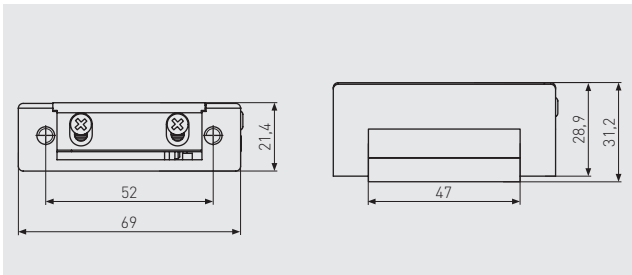

**ELEKTRISCHER TÜRÖFFNER
ET70**

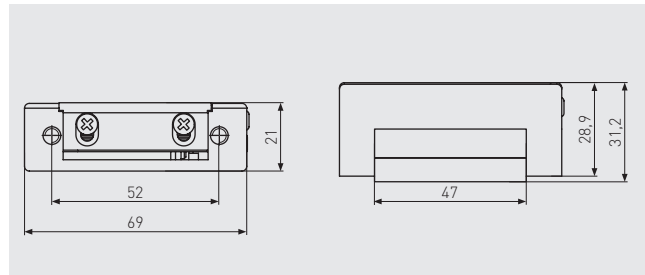

**MECHANISCHER TÜRÖFFNER
MT90**

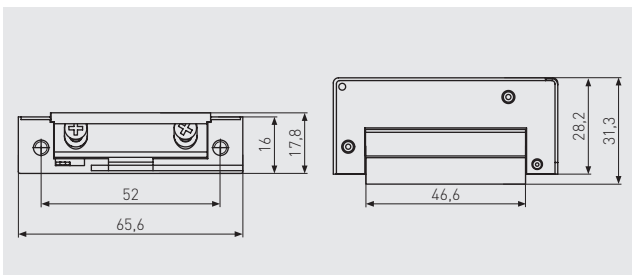

AUFSCHRAUBSCHLÖSSER

**AUFSCHRAUBSCHLOSS
ASS PZ**

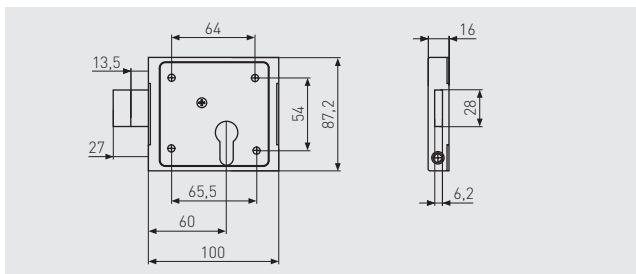

**AUFSCHRAUBSCHLOSS
ASS BB**

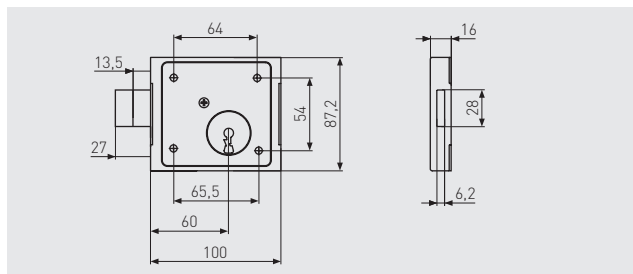

**AUFSCHRAUBSCHLOSS
ASS HF PZ**

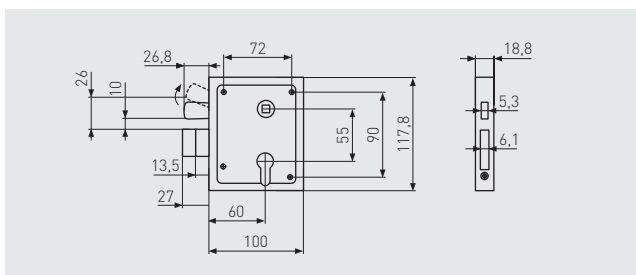

**AUFSCHRAUBSCHLOSS
ASS HF BB**

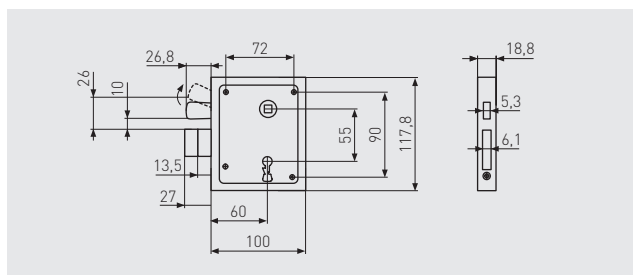

**AUFSCHRAUBSCHLOSS
ASS SF PZ**

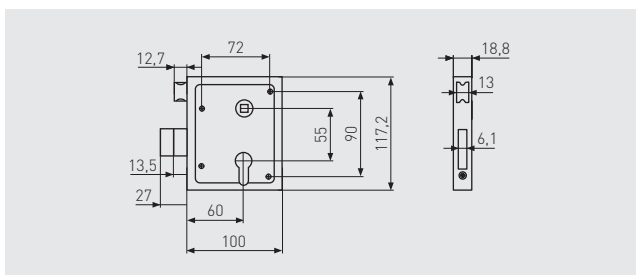

**AUFSCHRAUBSCHLOSS
ASS SF BB**

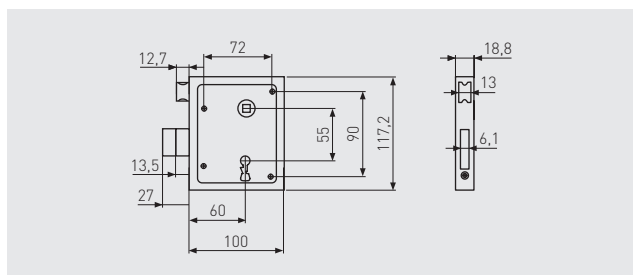

TÜRSCHLIESSER

TÜRSCHLIESSER 9603

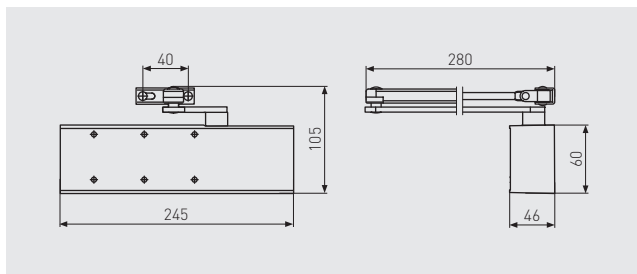

TÜRSCHLIESSER 8103

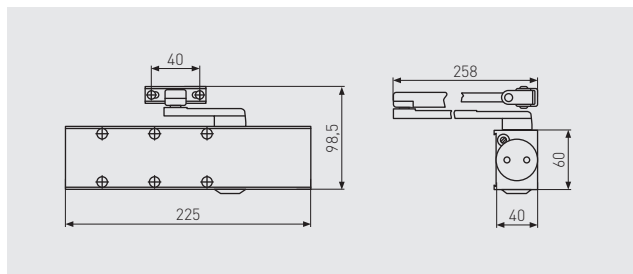

TÜRSCHLIESSER 8603

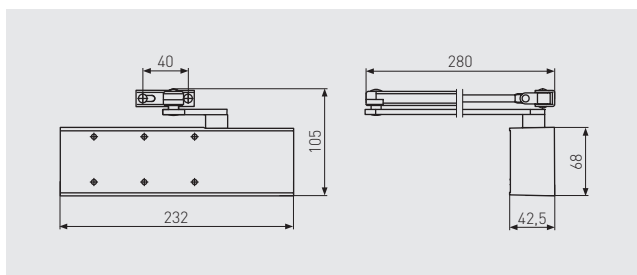

TÜRSCHLIESSER 7603

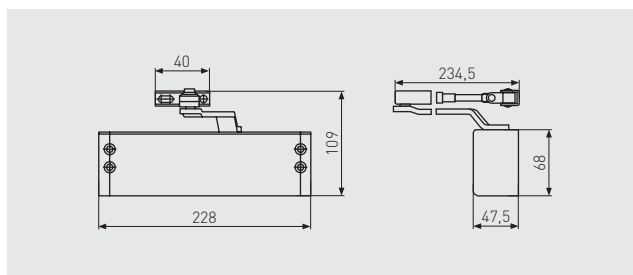

TÜRSCHLIESSER AC7436

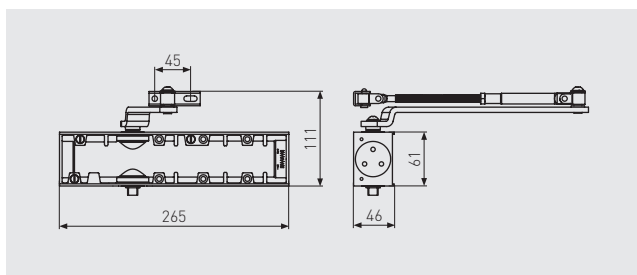

TÜRSCHLIESSER AC7303

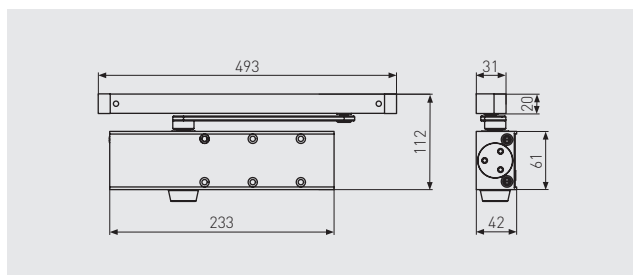

TÜRSCHLIESSER AC7124

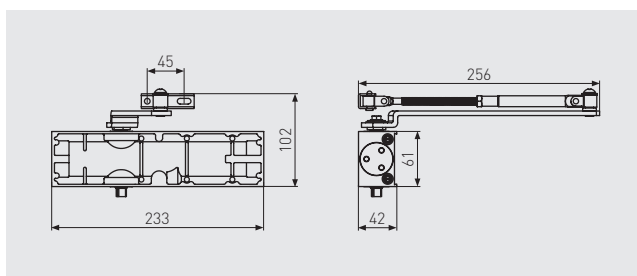

TÜRSCHLIESSER AC7023

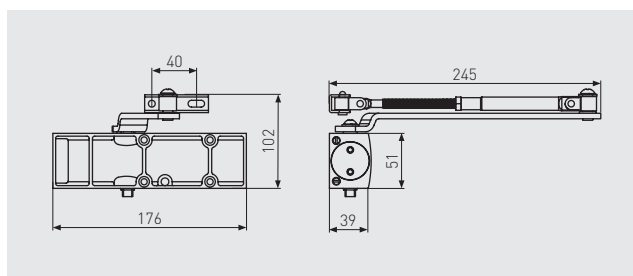

**TÜRSCHLIESSER
AC4223**

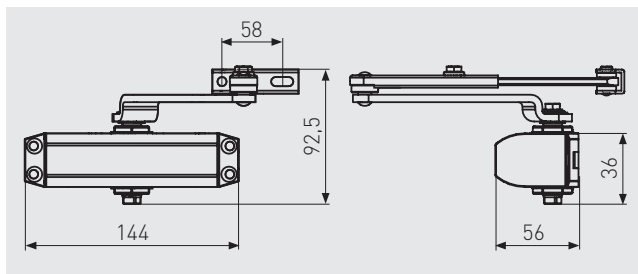

**TÜRSCHLIESSER
2603**

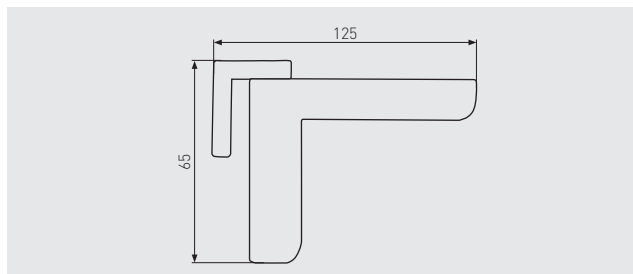

TÜRSPIONE

TÜRSPION 2300

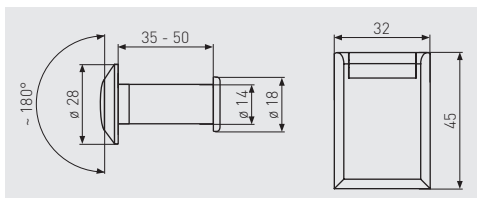

TÜRSPION 2200

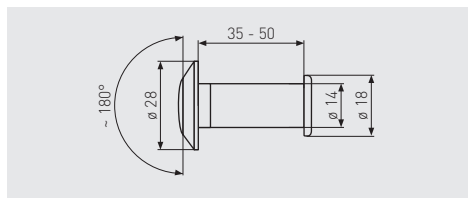

TÜRSPION 1200

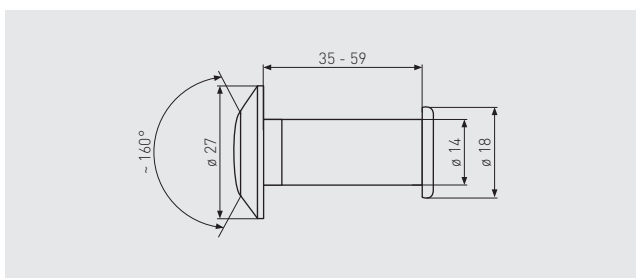

TÜRSPION 2160

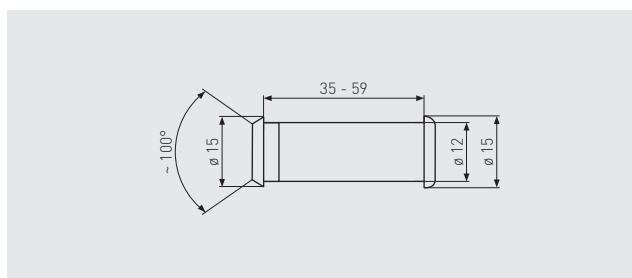

VERLÄNGERUNGSTÜCK 1200 / 2200 / 2203 / 2300

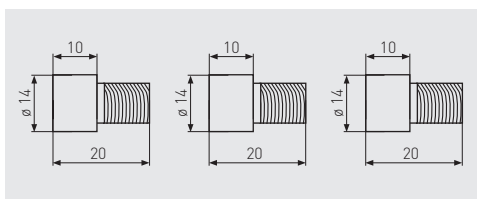

FENSTER-STANGENSCHLÖSSER

**FENSTER-STANGENSCHLOSS
FOS650**

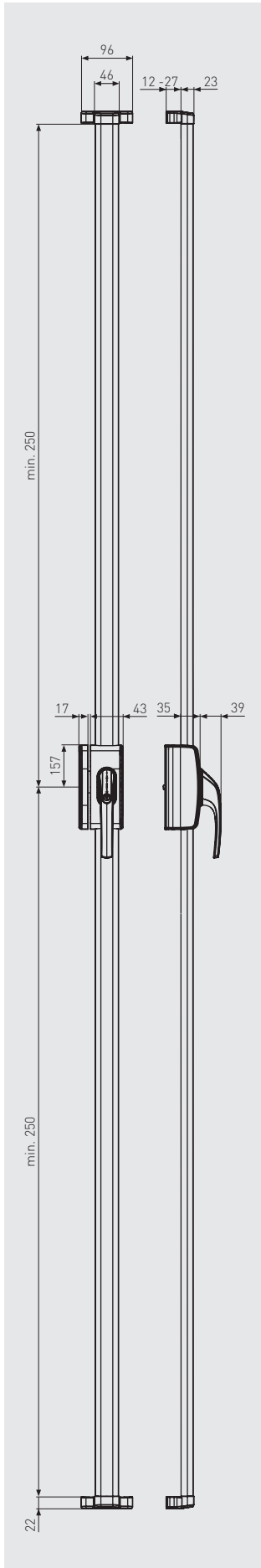

**FENSTER-STANGENSCHLOSS
FOS550A ALARM**

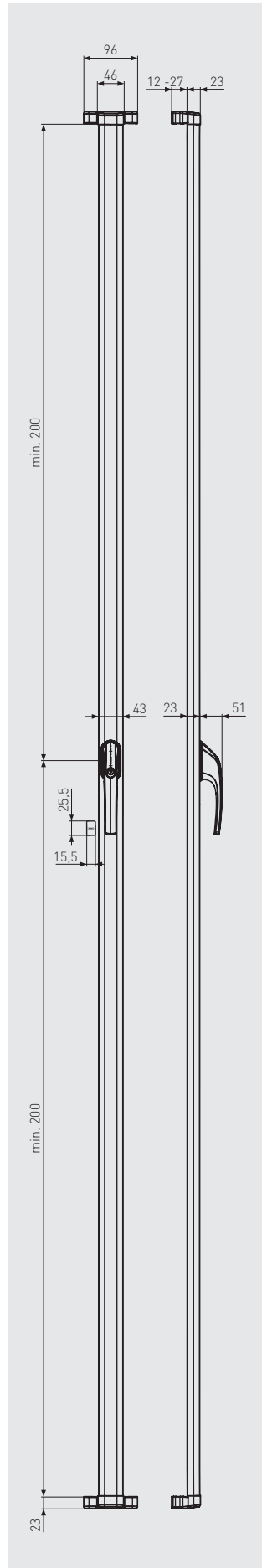

**FENSTER-STANGENSCHLOSS
FOS550**

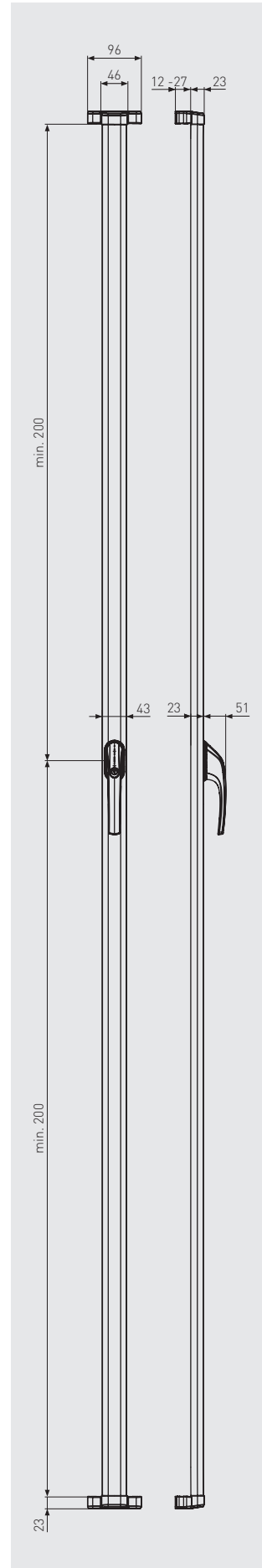

FENSTER- PANZERRIEGEL & TELESKOPSTANGE

FENSTER- PANZERRIEGEL FPR217

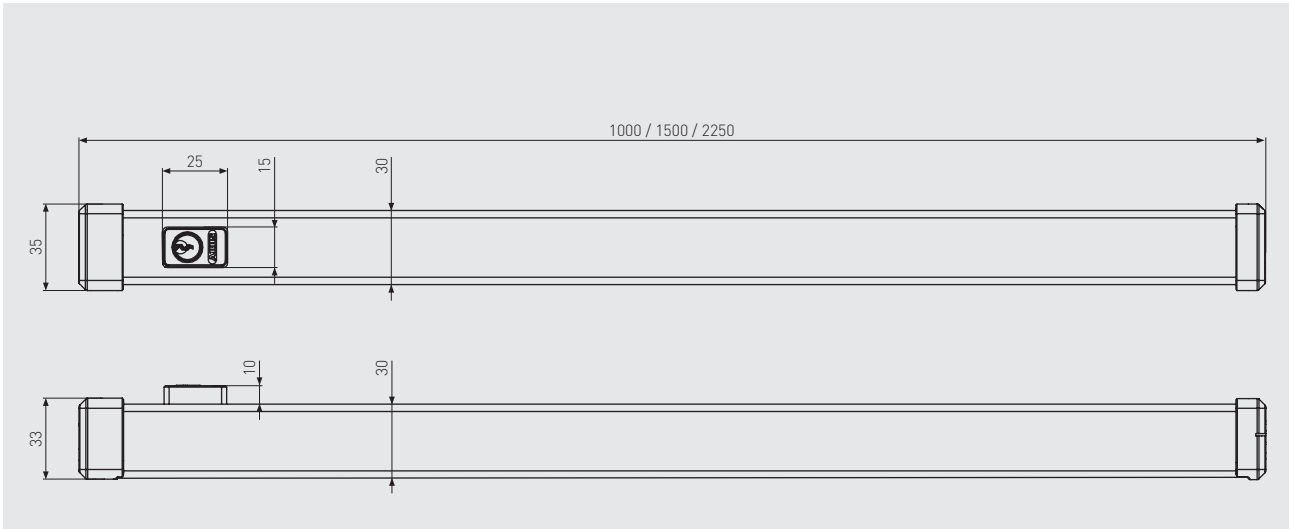

TELESKOPSTANGE TELE-Z

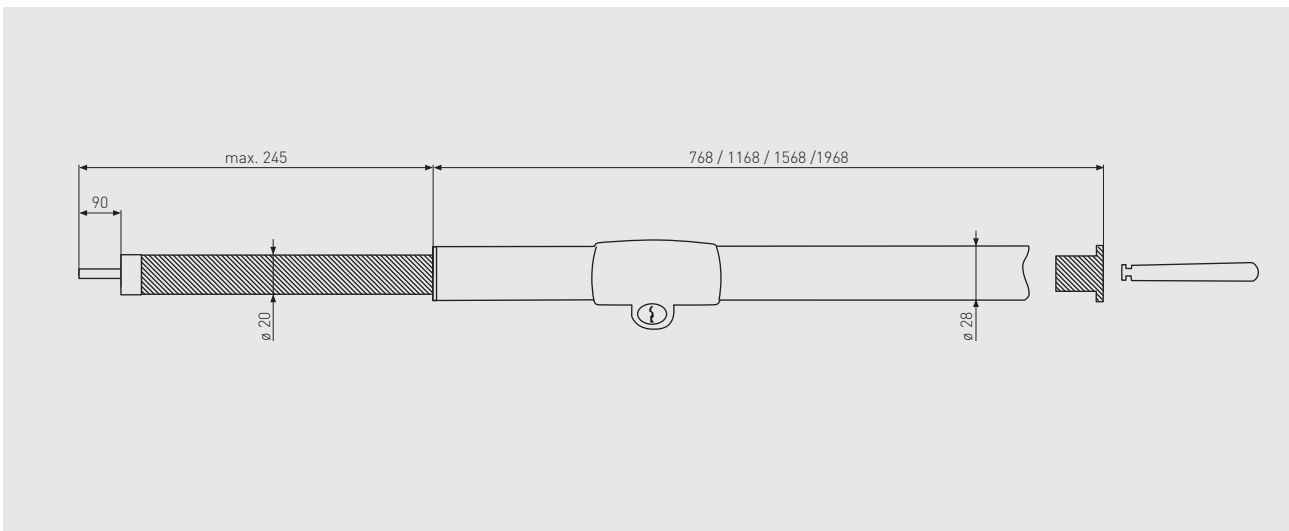

FENSTER-ZUSATZSICHERUNGEN

**FENSTER-ZUSATZSICHERUNG
F0500N**

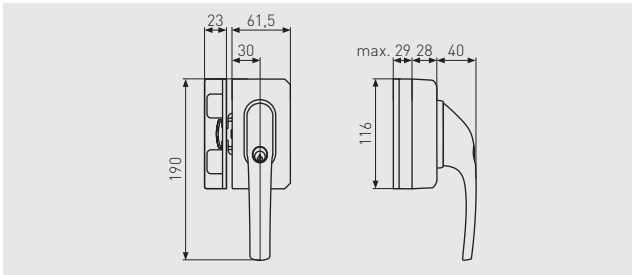

**FENSTER-ZUSATZSICHERUNG MIT ALARM
F0400A**

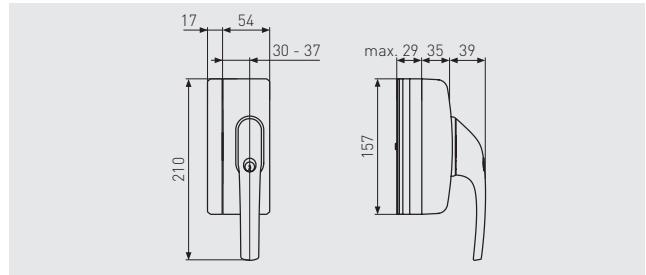

**FENSTER-ZUSATZSICHERUNG
F0400N**

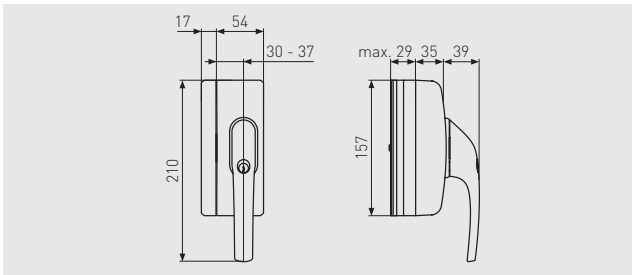

**FENSTER-ZUSATZSICHERUNG
FTS206**

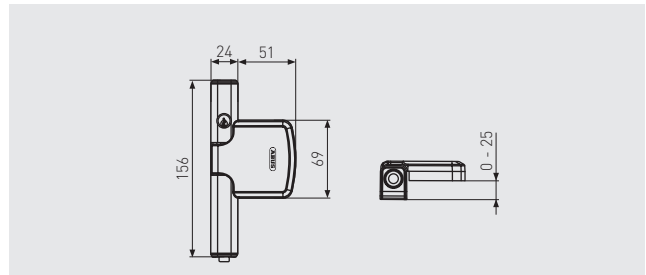

**FENSTER-ZUSATZSICHERUNG
FTS106**

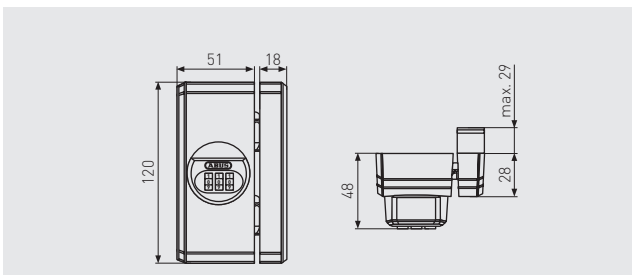

**FENSTER-ZUSATZSICHERUNG MIT ALARM
FTS96A**

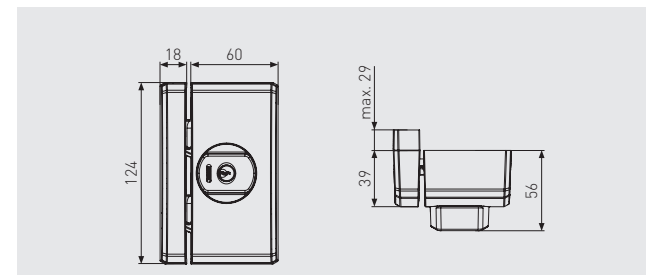

**FENSTER-ZUSATZSICHERUNG
FTS96**

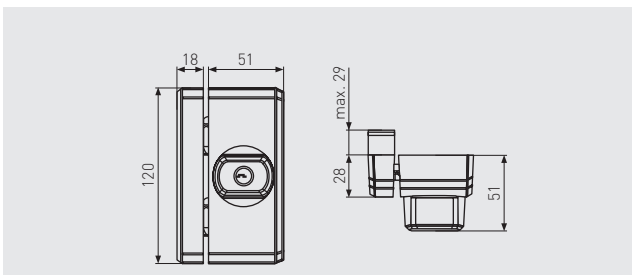

**FENSTER-ZUSATZSICHERUNG
FTS88**

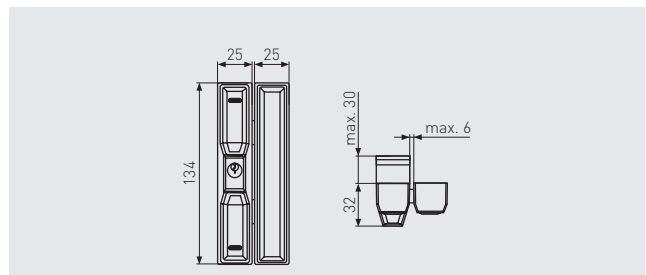

**FENSTER-ZUSATZSICHERUNG
FTS16**

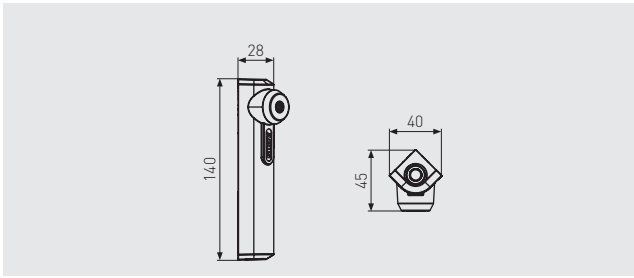

**FENSTER-ZUSATZSICHERUNG
DFS95**

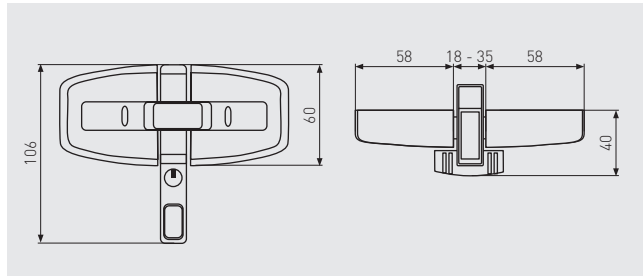

**FENSTER-ZUSATZSICHERUNG
2530**

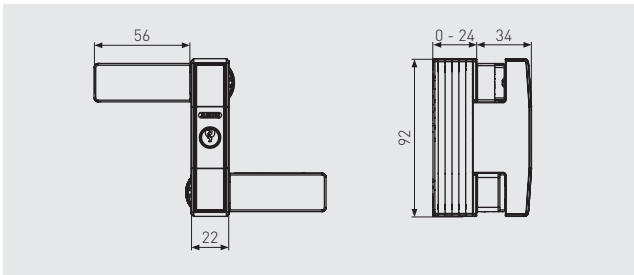

**FENSTER-ZUSATZSICHERUNG
2420**

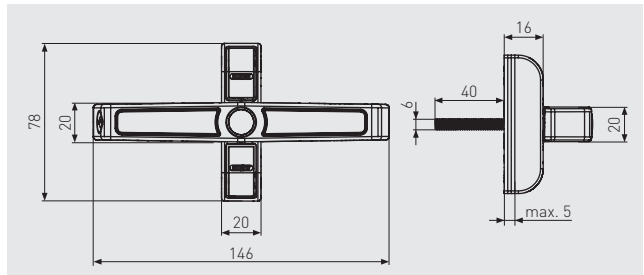

**FENSTER-ZUSATZSICHERUNG
2410**

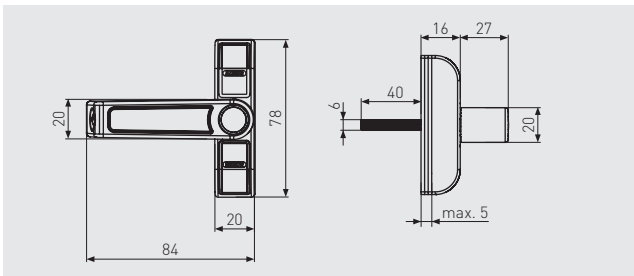

**DACHFENSTER-ZUSATZSICHERUNG
DF88**

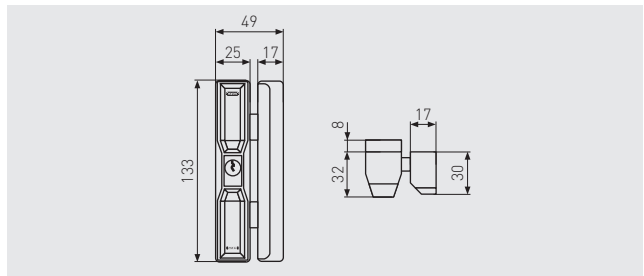

**FENSTER-ZUSATZSICHERUNG
FTS3003**

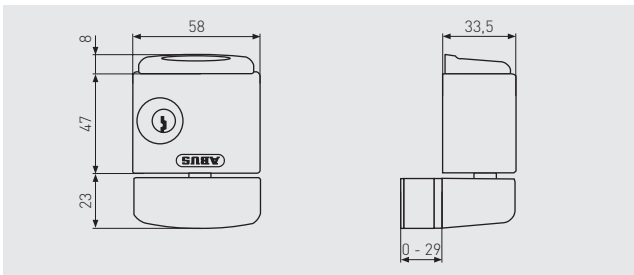

**FENSTER-ZUSATZSICHERUNG
FTS3002**

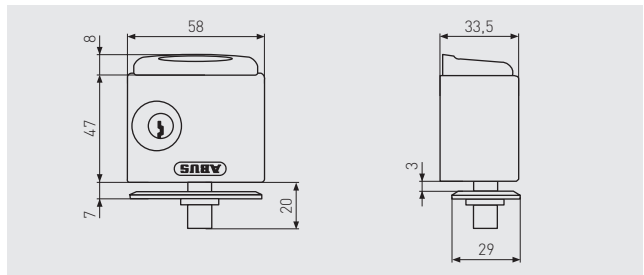

**FENSTER-ZUSATZSICHERUNG
3030**

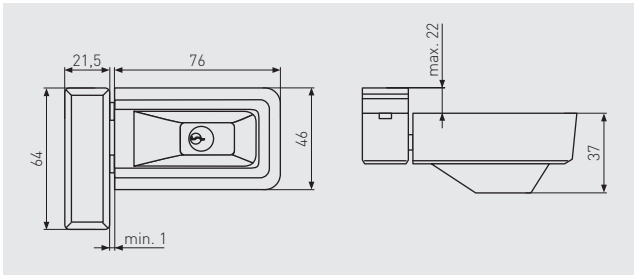

**FENSTER-ZUSATZSICHERUNG
3010**

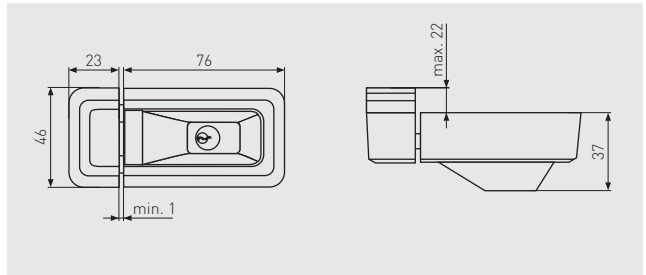

SCHARNIERSEITENSICHERUNGEN

**SCHARNIERSEITENSICHERUNG
FAS101**

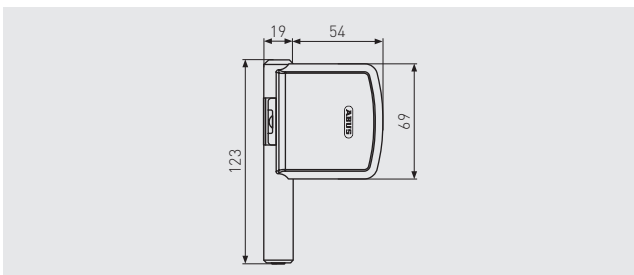

**SCHARNIERSEITENSICHERUNG
FAS97**

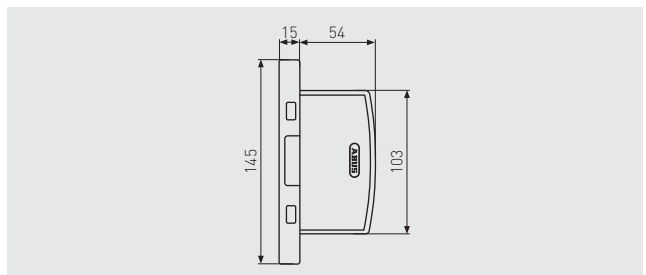

FENSTER- UND TÜRSICHERUNGEN

**FENSTER- UND TÜRSICHERUNG
SW20**

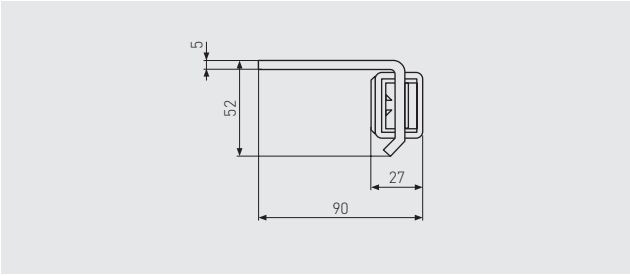

**FENSTER- UND TÜRSICHERUNG
SW10**

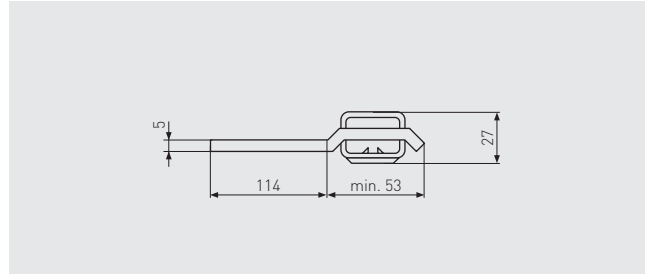

**FENSTER- UND TÜRSICHERUNG
SW2**

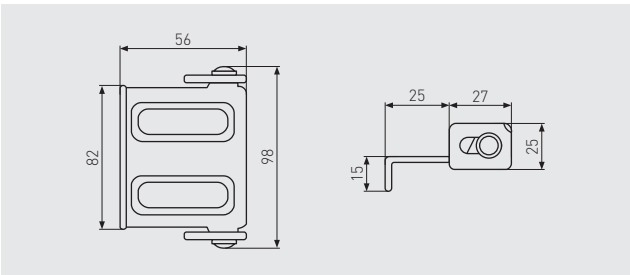

**FENSTER- UND TÜRSICHERUNG
SW1**

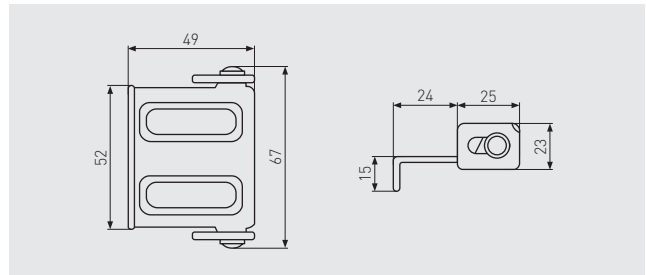

**RIEGEL FÜR INNENTÜREN
SR30**

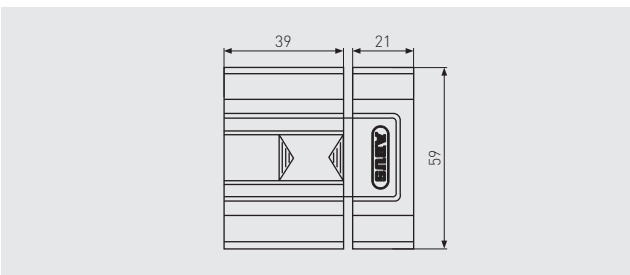

**BALKONTÜRHEBEL-SICHERUNG
BS84**

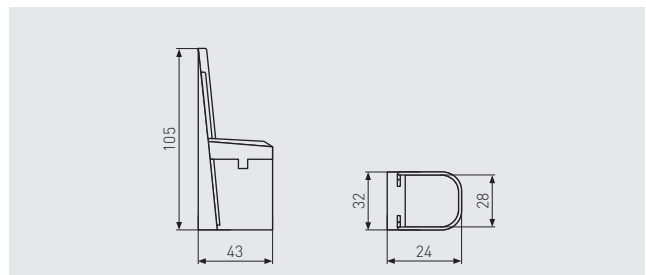

FENSTERGRIFFE

ABSCHLIESSBARER FENSTERGRIFF FG300A ALARM

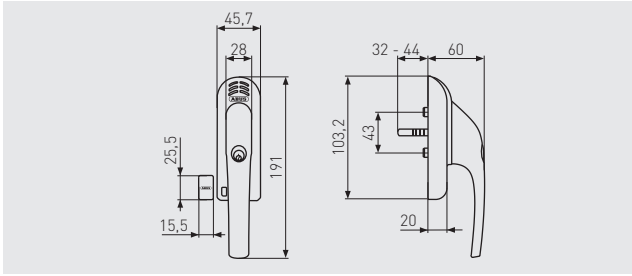

ABSCHLIESSBARER FENSTERGRIFF FG300

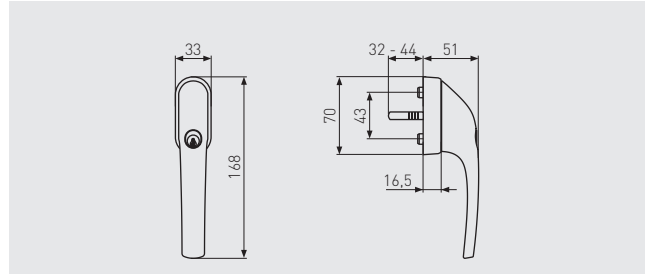

ABSCHLIESSBARER FENSTERGRIFF FG200

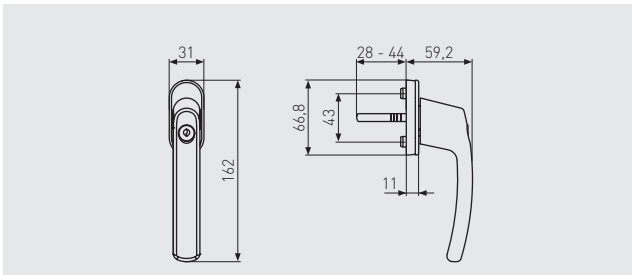

FENSTERGITTER

FENSTERGITTER FGI7600N

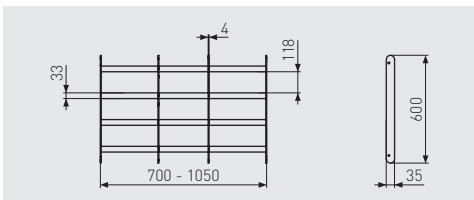

FENSTERGITTER FGI7450N

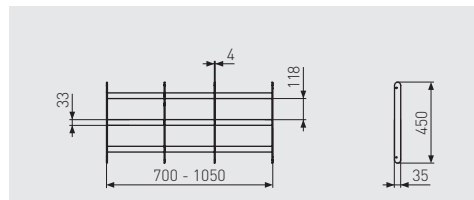

FENSTERGITTER FGI7300N

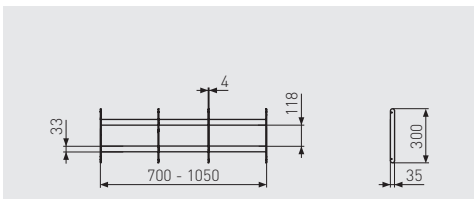

FENSTERGITTER FGI5450N

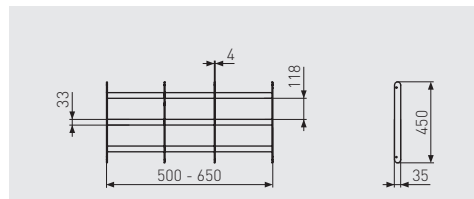

FENSTERGITTER FGI5300N

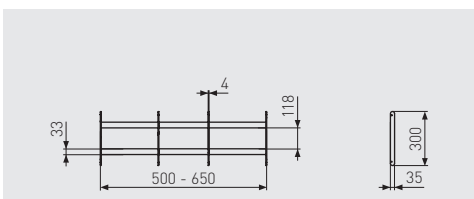

GITTERROSTSICHERUNGEN

**GITTERROSTSICHERUNG
GS60**

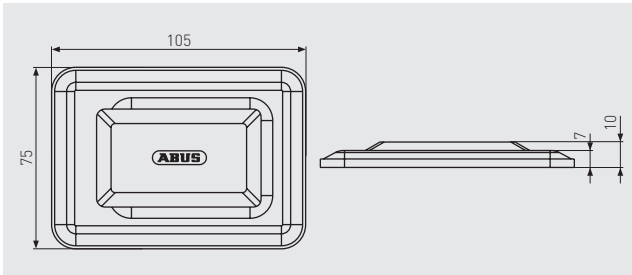

**GITTERROSTSICHERUNG
GS40**

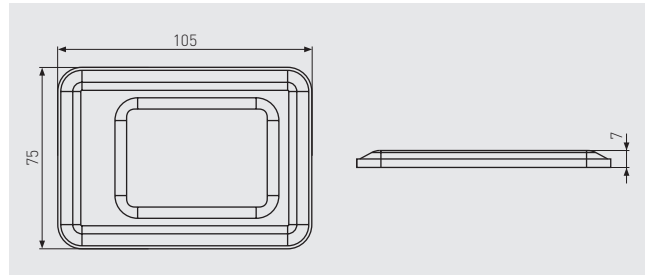

**GITTERROSTSICHERUNG
GS20**

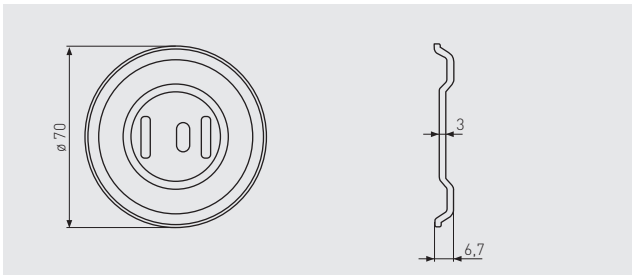

ROLLADENSICHERUNGEN

**ROLLADENSICHERUNG
RS97**

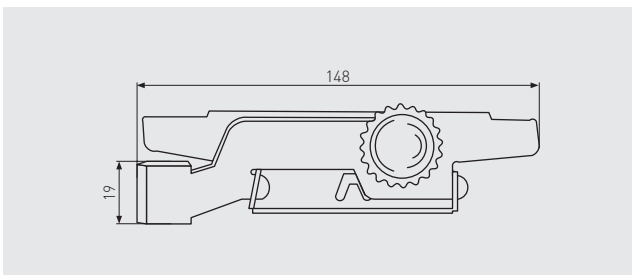

**ROLLADENSICHERUNG
RS87**

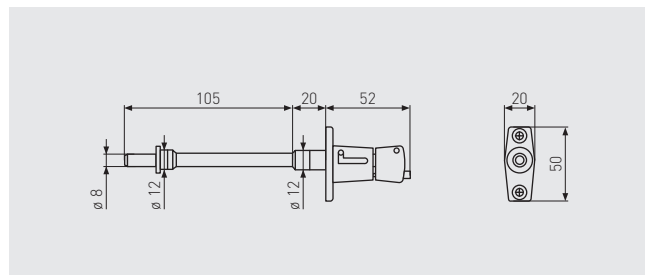

HOMETEC PRO

HOMETEC PRO BLUETOOTH® - TÜRSCHLOSSANTRIEB CFA3100

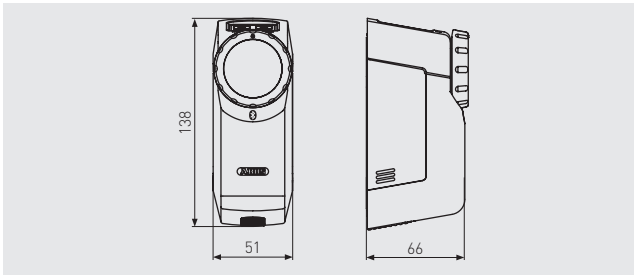

HOMETEC PRO BLUETOOTH®- TASTATUR CFT3100

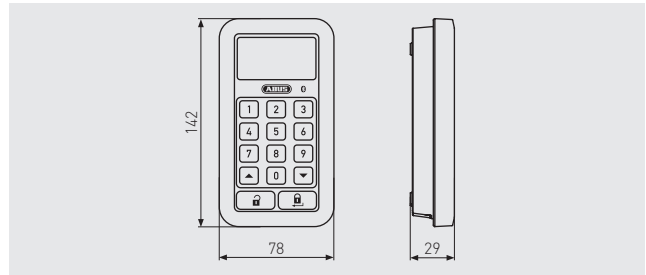

HOMETEC PRO BLUETOOTH®- FERNBEDIENUNG CFF3100

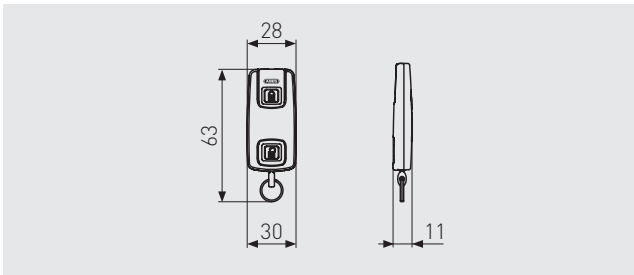

HOMETEC PRO BLUETOOTH®- FINGERSCANNER CFS3100

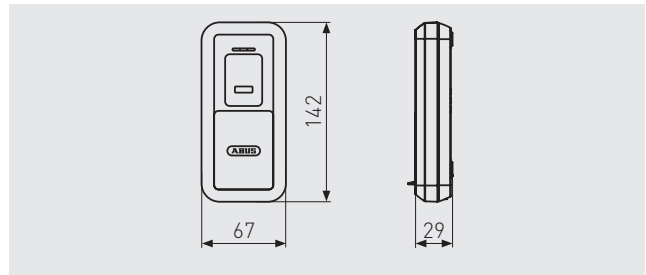

HOMETEC PRO BLUETOOTH®- WLAN-BRIDGE CFW3100

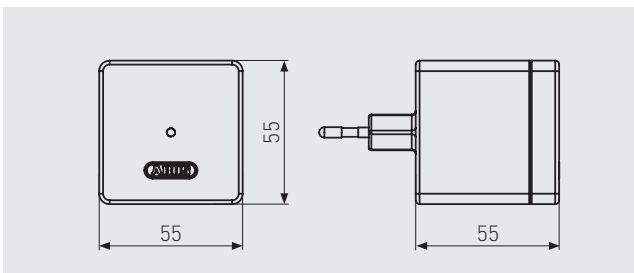

**HOMETEC PRO FUNK-FENSTERANTRIEB
FSA3550**

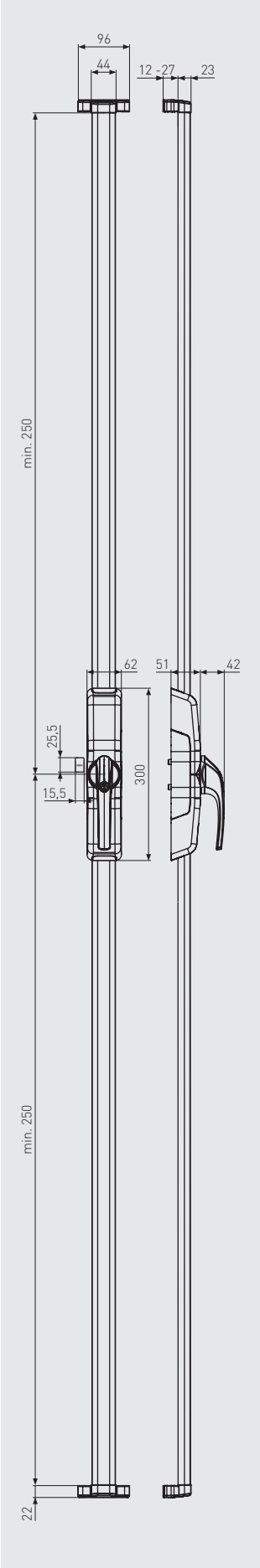

**HOMETEC PRO FUNK-FENSTERANTRIEB
FCA3000**

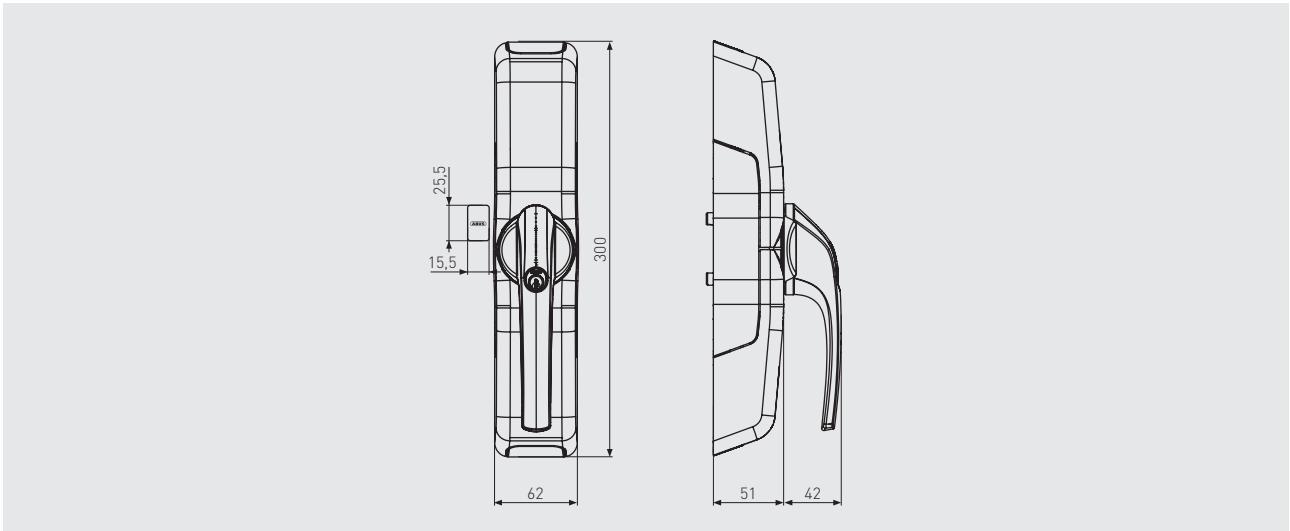

**HOMETEC PRO FUNK-FERNBEDIENUNG
CFF3000**

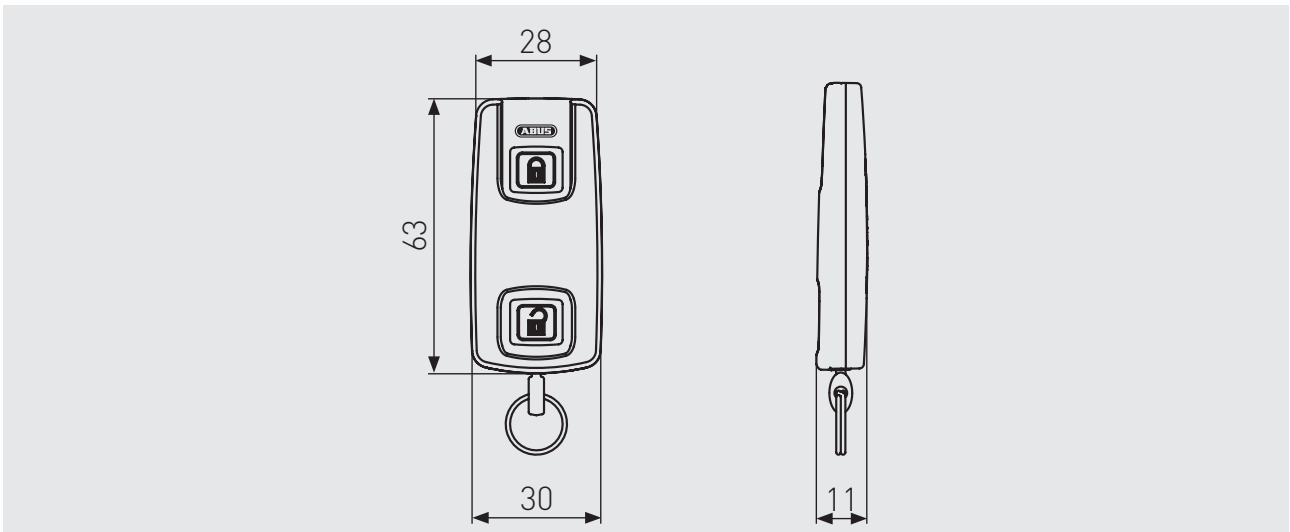

**HOMETEC PRO FUNK-TASTATUR
CFT3000**

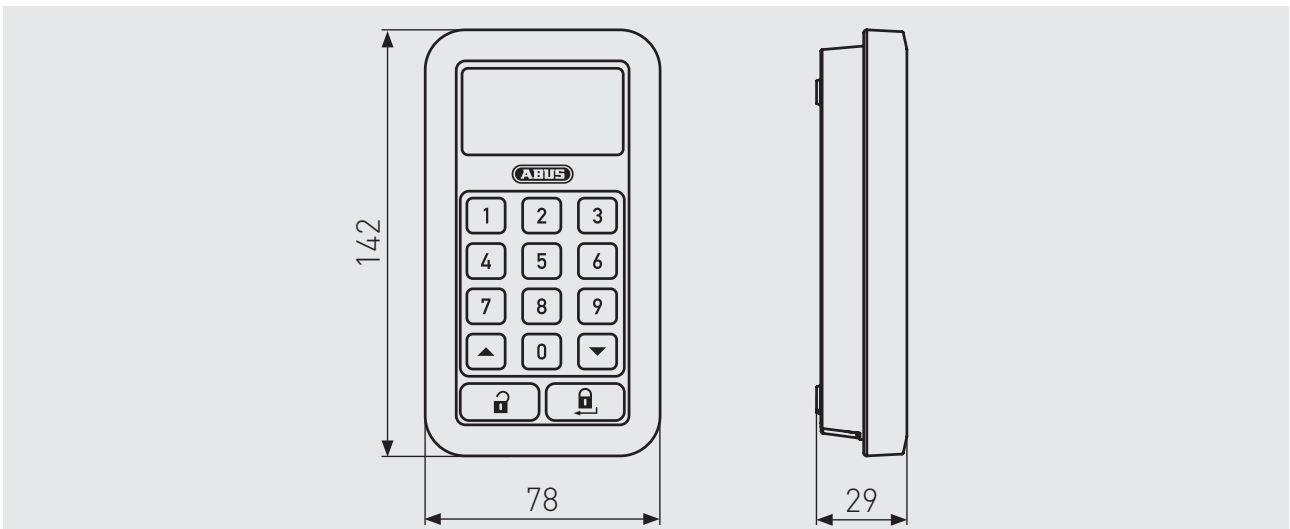

**HOMETEC PRO SICHTSCHUTZFUNK-TASTATUR
CSS3000**

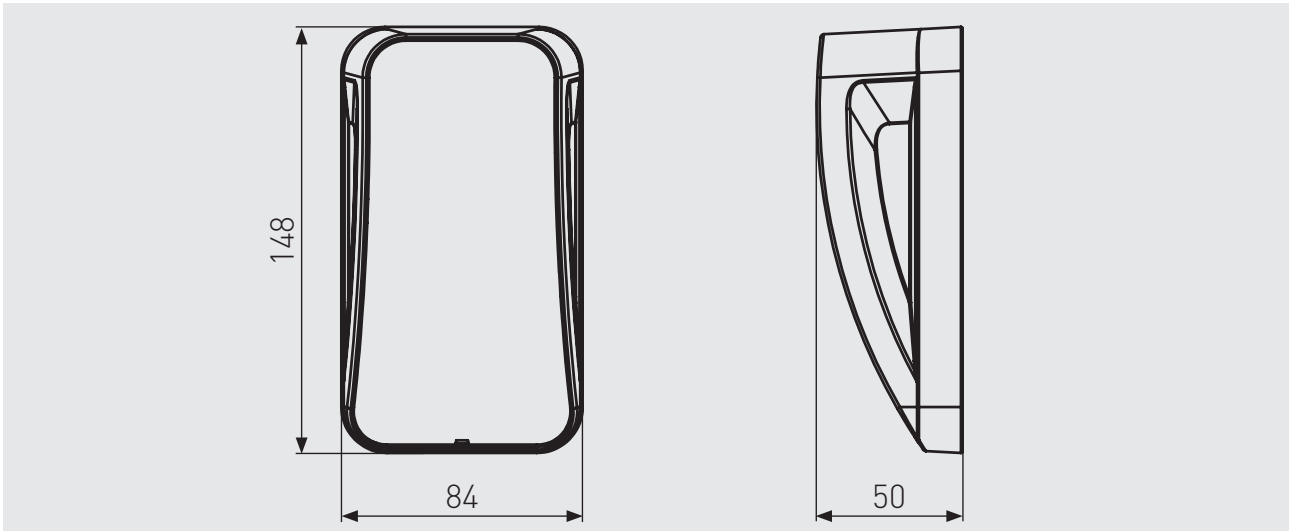

PERSÖNLICHE SICHERHEIT

**TASCHENLAMPE
TL-530**

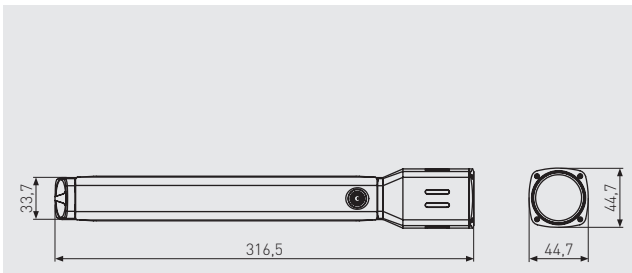

**TASCHENLAMPE
TL-525**

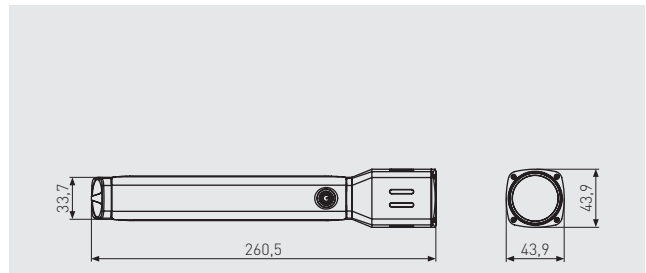

**TASCHENLAMPE
TL-517**

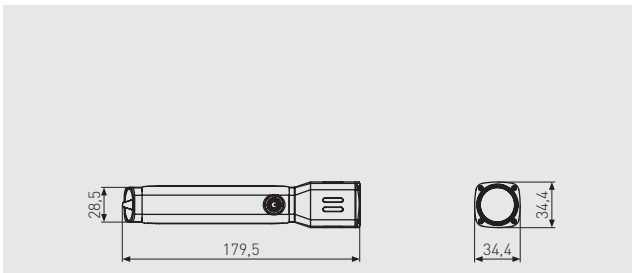

**ABWEHRSPRAY/TRAININGSPRAY
SDS80**

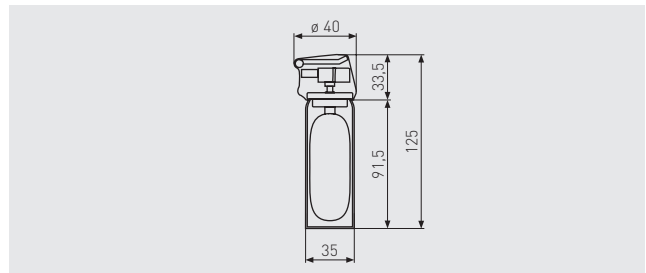

INDEX

	Katalog-Seite
A	
A93	144 - 145
Abdeckkappe 1200 / 2200	242
Abdeckrosette 1200 / 2200 / 2300	242
ABUS Leih-Exponate	363
ABUS Shop, ABUS Store	361 - 362
Abwehrspray Set mit Tasche SDS80	343
AC4223	237
AC7023	236
AC7124	236
AC7303	235
AC7436	235
Adapter KEYGARAGE™	108
AFS625	326
Alarmbox	342
Alarmbox 2.0	341
Alarmbox RC	341
ASP17	175
ASS BB	226
ASS HF BB	227
ASS HF PZ	227
ASS PZ	226
ASS SF BB	228
ASS SF PZ	228
Aufkleber	365
Außenrosette PR2800	174
Außenrosette TSS550	179
B	
B8	230
BA	291
BH550	254
BHS550	179
Blendrahmenbefestigung Tele-Z	258
Blindzylinder Blindflex	155
Blindzylinder TI	153 - 154
BO	291
Bohrschablone 2530	295
Bohrschablone 7000 / 7500	186
Bohrschablone DFS95	295
Bohrschablone FAS101	294
Bohrschablone FAS97	294
Bohrschablone F0400N	292
Bohrschablone F0500N	293
Bohrschablone F0S550	292
Bohrschablone F0S650	292
Bohrschablone FTS206	293
Bohrschablone FTS88	294
Bohrschablone FTS96 / FTS106	293
Book Safe	334
BS Universal	230
BS84	280
BSB550	253
BSW217	259
Bügelwechselwerkzeug 83	58
Buntbart-Einsatz	217
BVP217	259
BWD217	259

	Katalog-Seite
C	
C42TI / C50TI / C51TI	149
C73	146 / 148
C83	147 - 148
CFA3100	302
CFF3000	309
CFF3100	303
CFS3100	304
CFT3000	310
CFT3100	303
CFW3100	304
CO2WM110	325
Cobra™	340
COWM370	324
COWM510	324
CSS3000	305 / 310
D	
Deckenhänger	366
DF88	274
DFS95	271
DI141	119
DI142	118
DS	231
DSB550	253
DTS3214	239
DTS3214rec	238
E	
EC550	142 - 143
EC660	140 - 141
EC880	136 - 139
Edelstahlbügel IB 83	56
EFS65	212
EFS PZ	213
Ersatzschlüssel Einsteck- und Aufschraubschlösser	229
ES Bad Universal	216
ES BB runder Stulp	213
ES BB Universal	214
ES BB2 kältiger Stulp	214
ES PZ2 kältiger Stulp	210
ES PZ2 runder Stulp	209
ES PZ3	209
ES SI PZ	212
ES TGL PZ	211
ES WC kältiger Stulp	216
ES WC runder Stulp	215
ESB250 ET	222
ESHT PZ kältiger Stulp	208
ESHT PZ runder Stulp	208
ESK PZ2 Universal	210
ESR PZ	217
ESS Einbausicherung	215
ET70	224
ET75	223
ET80	224
ET85	223

INDEX

	Katalog-Seite
F	
FAS101	277
FAS97	277
FCA3000	308 - 309
FG200	284
FG300	283
FG300A	282
FG400	281
FGI5300N	286
FGI5450N	286
FGI7300N	285
FGI7450N	285
FGI7600N	285
Fibeln	365
F0400A	262
F0400N	263
F0500N	261
F0S550	252
F0S550A	251
F0S650	250
FPR217	255 - 256
FSA3550	306 - 307
FSB250 EÖ	222
FTS106	266
FTS16	270
FTS206	265
FTS3002	275
FTS3003	275
FTS88	269
FTS96	268
FTS96A	267
FW	230
G	
GBM7300	295
GRWM30600	321
GS20	288
GS40	287
GS60	287
GWM100ME	325
H	
Halter AFS / FLS	326
HLS214	201
HLS214 ZS	200
HLT612	195
HLZS814 eckig	191
HLZS814 rund	191
HSZU	323
I	
IM100	291

	Katalog-Seite
K	
KFG eckig	202
KFG rund	202
KKT512	197
KKT512 FS	197
KKZS700	194
KKZS700 FS	194
KLS114	201
KLS114 ZS	200
KLT512	196
KLT512 FS	196
KLZS714 eckig	192
KLZS714 FS	193
KLZS714 rund	192
Knauf - Halbzylinder	150
L	
LD1118	326
Lochsäge BA	291
LSB170	222
M	
Mauerabdeckblech PR1400/PR1500	175
Messingbügel MB 83	57
MH217	259
MT90	225
N	
Nachrüstset NRS FCA FSA	311
Nachrüstset NRS F0400 FCA	311
Nachrüstset NRS F0400A F0400N	264
Nachrüstset NRS F0S550 FSA	311
Nachrüstset NRS F0S650 FSA	311
Nachrüstset NRS FSA FCA RIEGEL	311
Nano Protect™ Bügel 83	55
NBS	231
P	
PA1014	173
PA1018N	173
PR1400	172
PR1500	171
PR2660	169 - 170
PR2700	167 - 168
PR2800	165 - 166
PS22	335
PS88	335
PSB2700	174
PV1820	174
PWA2700	175
PZS70	185

INDEX

	Katalog-Seite
R	
Reduzierhülse	203
Retouren / Reklamationsbearbeitung	370 - 371
RH217	260
RHZS415	204
RS87	290
RS97	290
RSS217	260
RSZS316	204
RWM150	322
RWM160	321
RWM165	319
RWM250	320
RWM450 Funk	318
RWM90	322
S	
SB	221
SB15	334
Schließkasten für Falztüren 7010 / 7025 / TSS550	185
Schließkasten für Falztüren TSS550	179
Schlüsselrohlinge Sonstige	352 - 354 / 356
Schlüsselrohlinge Türzylinder	350 - 351 / 356
Schlüsselrohlinge Vorhangschlösser	346 - 349 / 355
SDS80	343
SDS80 inkl. Tasche	343
Sichtschutzblech Türspion	242
SK450	254
SK66	189
SK69	189
SK78	188
SK79	188
SK89	188
SK99	189
Sperrbügel 7000 / 7500 verlängert	185
SR30	280
SRG72N	199
SRG92N	198
SRG92N ZS	198
SSB400	219
SW1	279
SW10	278
SW2	279
SW20	278

	Katalog-Seite
T	
T65AL MyLock	82
T84MB	76
TAS102	187
TAS112	187
TAS82	187
Technische Zeichnungen	374 - 413
Tele-Z	257 - 258
Test-Spray RWM	323
TI12 / TI14	151 - 152
TKZ40	211
TL-515	333
TL-517	333
TL-525	332
TL-530	332
TSS550	177 - 178
Trainingspray SDS80	343
Türstangenschloss Außenrosette TSS550	179
Türstangenschloss Bodenhülse BHS550	179
U	
UHZ20	155
Unterlage 7000	186
Unterlage Schließkasten PR2600 – PR2800 / PR1500 / PR1400	176
Unterlage Schlosskörper PR2800 / PR2700 / PR2660 / PR2600	176
V	
Verkaufsdисplays	364
Verkaufsdисplay PS88	335
Verlängerungsstück 1200 / 2200 / 2203 / 2300	242
W	
WA50	337
Warnaufkleber FPR217	260
WBA60	337
WBA75	336
WBA100	336
WCH90 XPLUS™ + ACH	338
WSB170	219
WSB170 KU	220
WSB250	220
WSB300	218
WSB70	185
WSBHT190	218
WST	221
X	
XP20S	132 - 135
Z	
Z-Bar 83	54
Zylinder 83	54

INDEX

	Katalog-Seite		Katalog-Seite
6KS	339	142	118
8KS	339	144	89 - 90
10KS	339	145	87 - 88
20	33	146TSA	97
23	41	147TSA	96
24	37	148TSA	96
24IB	34	155	95
24RK	36	158	93
24WYIB	35	158KC	93
25	38	160	92
26	39	165	94
26WY	40	180IB	91
28	41	183AL	91
37/55	30	200	123
37/60	28	215	117
37RK/55	29	220	42
37RK/60	27	230	116
37RK/70	26	234	83
37RK/80	25	235Z	84
37ST/55	31	300	123
45	73	322	124
54TI	67	465Z	85
57	32	466BM	86
64TI	65 - 66	620TSA	334
64TI/50HB60-150	66	645TI Babylock	81
70	74	707	108
70IB Aquasafe	75	727 Mini	107
72	77 - 78	728	109
72/40 Love Lock	80	729	109
72LL/40	79	737	107
75	71	767	106
75IB	72	777	106
78	92	787	104
80TI	64	787 BIG	103
82	61	787 BIG LED	103
82TI	60	787 LED	104
83	52	787 SMART BLUETOOTH®	102
83/55 Rock	46	797	105
83/60-5	44	797 LED	105
83AL TITANIUM™	48	797 SMART BLUETOOTH®	102
83CS	47	1200	241
83CS Eighty Three	53	1850/185	340
83CS ROCK	47	2160	241
83 Eighty Three	52	2200	240
83 OVALZYLINDER	45	2300	240
83WP	49	2410	273
83WPCS	50	2420	273
83WPIB	51	2530	272
85	68 - 69	2603	237
85WY	70	3010	276
86TI	62	3030	276
90RK/50	62	6000PZ/90	342
92	60	7010	182
93RK/110	59	7010A	182
96	124	7025	181
96CSTI	63	7025A	181
96TI	63	7030	180
98TI	59	7035	180
100	122	7510	184
110	122	7525	184
115	124	7530	183
130	121	7535	183
131 GateSec™	120	7603	234
138 GateSec™	120	8103	233
140	121	8603	234
141	119	9603	233

ALLGEMEINE GESCHÄFTSBEDINGUNGEN

1. Allgemeines

- 1.1 Für alle geschäftlichen Beziehungen zwischen dem Kunden und uns gelten ausschließlich die nachfolgenden Bedingungen, wenn nicht ausdrücklich schriftlich etwas anderes vereinbart wurde.
- 1.2 Unsere Angebote sind freibleibend und werden erst durch unsere schriftliche Bestätigung wirksam. Zeichnungen, Abbildungen, Maße, Gewichte oder sonstige Leistungsdaten sind nur verbindlich, wenn dies ausdrücklich schriftlich vereinbart wird.

2. Lieferung

- 2.1 Die Lieferzeit gilt als nur annähernd vereinbart. Sie beginnt mit dem Tag der Absendung der Auftragsbestätigung und gilt als eingehalten, wenn die Ware zum vereinbarten Zeitpunkt unser Werk verlassen hat oder bei Versandunmöglichkeit die Versandbereitschaft dem Kunden gemeldet worden ist. Bei Lieferverzug ist eine angemessene Nachfrist zu setzen.
- 2.2 Wenn wir an der Erfüllung unserer Lieferverpflichtung durch den Eintritt eines Ereignisses höherer Gewalt gehindert werden, so verlängert sich die Lieferfrist in angemessenem Umfang. Ein Ereignis höherer Gewalt liegt vor, wenn es zum Zeitpunkt des Vertragsschlusses unvorhersehbar war und dessen Eintritt außerhalb unserer zumutbaren Kontrolle liegt und wir diesen trotz Einhaltung der im Einzelfall zumutbaren Sorgfalt nicht hätten vermeiden oder überwinden können. Das Vorliegen eines Ereignisses höherer Gewalt wird bis zum Beweis des Gegenteils insbesondere im Fall von Krieg, Bürgerkrieg, Unruhen, militärischer oder sonstiger Machtergreifung, Aufständen, Terrorakten, Sabotage, Piraterie, Währungs- und Handelsbeschränkungen, Embargos, Sanktionen, rechtmäßige oder unrechtmäßige Amtshandlungen, Befolgung von Gesetzen oder Regierungsanordnungen, Enteignung, Beschlagnahme, Requisition, Verstaatlichung, Pest, Epidemien, Pandemien, Naturkatastrophen, extreme Naturereignisse, Explosionen, Feuer, Boykott, Streik, Aussperrung, Besetzung von Fabriken und Gebäuden vermutet. Wird durch die vorgenannten Ereignisse die Lieferung oder Leistung unmöglich, so werden wir von unserer Lieferverpflichtung frei, ohne dass der Kunde vom Vertrag zurücktreten oder Schadenersatz fordern kann. Im Falle von unmöglich gewordenen Lieferungen informieren wir den Kunden schnellstmöglich und erstatten dem Kunden die Geldeleistungen, die der Kunden uns gegenüber für unmöglich gewordene Lieferungen erbracht hat.
- 2.3 Sofern vertraglich nichts anderes vereinbart ist, beliefern wir den Kunden Ex Works („EXW“ gemäß Incoterms® 2020).

3. Preisstellung

- 3.1 Unsere Preise verstehen sich, soweit nichts anderes ausdrücklich vereinbart worden ist, Ex Works („EXW“ gemäß Incoterms® 2020) und schließen die Verpackung der Ware mit ein.
- 3.2 In den Fällen einer Streckenlieferung, bei denen der Kunde die direkte Lieferung der von ihm bestellten Ware an seinen Kunden mit uns vereinbart, berechnen wir je Lieferung innerhalb Deutschlands € 14,90 netto zusätzlich, bei Streckenlieferung innerhalb der EU € 19,90 netto zusätzlich.
- 3.3 Für die Ausführung von Klein- und Kleinstaufträgen werden laut gültiger Preisliste anteilige Kosten berechnet.
- 3.4 Aufträge, für die nichtausdrücklich feste Preise vereinbart worden sind, werden zu dem am Tage der Lieferung geltenden Preisen abgerechnet.
- 3.5 Die Preise der Kaufgegenstände verstehen sich zuzüglich MwSt. Änderungen des MwSt.-Satzes berechnen beide Parteien zur entsprechenden Preisanpassung.
- 3.6 Tritt bei fest vereinbarten Preisen im Rahmen längerfristiger Verträge eine wesentliche Veränderung von Preisfaktoren, z.B. der Vormaterialpreise, Löhne und Gehälter, zugrundeliegender Wechselkurse etc., ein, so können wir deren Neufestsetzung verlangen.

4. Zahlungsbedingungen

- 4.1 Unsere Rechnungen sind zahlbar innerhalb von 10 Tagen nach Rechnungsdatum mit 2% Skonto oder innerhalb von 30 Tagen netto. Bei erteiltem SEPA-Lastschriftmandat und Vorkasseverfahren gewähren wir 3% Skonto.
- 4.2 Es besteht kein Anspruch auf Skonto, solange ältere Rechnungen unbezahlt sind. Sofern eine mit einer Gutschrift verrechnete Rechnung unter Abzug von Skonto beglichen wurde, sind wir berechtigt, von dem Gutschriftsbetrag einen entsprechenden Skontoabzug vorzunehmen.
- 4.3 Der Kunde ist verpflichtet, unsere Rechnung umgehend nach Erhalt zu prüfen. Etwaige Einwendungen hat der Kunde innerhalb von sechs Wochen nach Erhalt der Rechnung schriftlich uns gegenüber geltend zu machen. Nach Ablauf dieses Zeitraumes gilt die Rechnung als akzeptiert.
- 4.4 Bei Zielüberschreitungen sind wir berechtigt, Verzugszinsen in Höhe von 9 Prozentpunkten über dem jeweiligen Leitzinssatz der EZB zu berechnen.
- 4.5 Wir sind berechtigt, trotz anders lautender Bestimmungen des Kunden Zahlungen zunächst auf dessen ältere Schulden anzurechnen, und werden den Kunden über die Art der erfolgten Verrechnung informieren. Sind bereits Kosten und Zinsen entstanden, so sind wir berechtigt, die Zahlung zunächst auf die Kosten, dann auf die Zinsen und zuletzt auf die Hauptleistung anzurechnen.
- 4.6 Eine Zahlung gilt erst dann als erfolgt, wenn wir über den Betrag verfügen können. Im Falle von Schecks gilt die Zahlung erst als erfolgt, wenn der Scheck eingelöst wird.
- 4.7 Tritt nach Vertragsabschluss eine erhebliche Gefährdung des Anspruches auf das uns zustehende Entgelt ein, so sind wir berechtigt, Vorauszahlung oder Sicherheitsleistungen zu verlangen und die Lieferung bis zur Erfüllung unserer Ansprüche zu verweigern.

5. Warenrückgabe

- 5.1 Warenrückgaben sind nur möglich, wenn sie ausdrücklich und im Einzelfall mit uns vereinbart sind. Die Rückgabe hat original verpackt und frachtfrei zu erfolgen.
- 5.2 Für alle Warenrückgaben berechnen wir eine pauschale Bearbeitungsgebühr in Höhe von 20% des Produkteinkaufspreises des Kunden. Falls der Aufwand der Aufarbeitung höher ist, wird dieser gesondert berechnet.
- 5.3 Sonderanfertigungen sowie defekte und beschädigte Produkte sind von der Rückgabe grundsätzlich ausgeschlossen. Dies gilt auch für Produkte, die wir ggf. nicht mehr oder in modifizierter Form im Programm haben.

6. Eigentumsvorbehalt

- 6.1 Die Ware bleibt bis zur vollständigen Bezahlung sämtlicher aus der Geschäftsverbindung entstandener Forderungen, unser Eigentum. Die Einstellung einzelner Forderungen in eine laufende Rechnung sowie die Saldoziehung und deren Anerkennung berühren den Eigentumsvorbehalt nicht.
- 6.2 Der Kunde ist berechtigt, die von uns gelieferten Waren im ordentlichen Geschäftsgang zu veräußern, solange er seinen Verpflichtungen aus der Geschäftsbeziehung mit uns nachkommt. Er darf jedoch die Vorbehaltswaren weder verpfänden noch zur Sicherheit übereignen. Der Kunde ist gehalten, unsere Rechte beim Weiterverkauf der Vorbehaltsware auf Kredit zu sichern.

- 6.3 Der Kunde ist verpflichtet, die Sache pfleglich zu behandeln; insbesondere ist er verpflichtet, diese auf eigene Kosten gegen Feuer-, Wasser- und Diebstahlschäden ausreichend zum Neuwert zu versichern. Sofern Wartungs- und Inspektionsarbeiten erforderlich sind, muss der Besteller diese auf eigene Kosten rechtzeitig durchführen.
- 6.4 Wir sind berechtigt, jederzeit die Herausgabe der Vorbehaltsware zu verlangen, wenn der Kunde in Zahlungsverzug gerät.
- 6.5 Veräußert der Kunde Vorbehaltsware auf Kredit, so tritt er hiermit im Voraus die sich aus dieser Weiterveräußerung ergebenden Forderungen an uns ab, wir nehmen diese Abtretung an. Der Kunde ist zur Einziehung dieser Forderungen so lange berechtigt, als er seinen Verpflichtungen uns gegenüber nachkommt. Der Kunde ist auf unser Verlangen hin verpflichtet, die Dritt-schuldner anzugeben und diesen die Abtretung anzuzeigen.
- 6.6 Wir verpflichten uns, die uns nach den vorstehenden Bestimmungen zustehenden Sicherungen nach unserer Wahl auf Verlangen des Kunden insoweit freizugeben, als ihr Wert die zu sichernden Forderungen um 20% übersteigt.
- 6.7 Über Zwangsvollstreckungsmaßnahmen Dritter in die Vorbehaltsware oder in an uns abgetretene Forderungen oder sonstige Sicherheiten hat der Kunde uns unverzüglich zu unterrichten, und zwar unter Übergabe der für eine Intervention notwendigen Unterlagen. Dies gilt auch für den Fall, wenn seitens des Kunden ein Antrag auf Eröffnung eines Insolvenzverfahrens gestellt wird.

7. Gewährleistung und Haftung

- 7.1 Erkennbare Mängel sind unverzüglich nach Empfang der Lieferung, versteckte Mängel sind unverzüglich nach Entdeckung schriftlich zu rügen.
- 7.2 Im Falle der Mangelhaftigkeit der Kaufsache haben wir zunächst das Recht auf Nacherfüllung, wobei wir die vom Kunden gewählte Nacherfüllungsalternative unter den Voraussetzungen des § 439 Abs.3 BGB verweigern können. Sofern wir beide Arten der Nacherfüllung nach § 439 Abs. 3 BGB verweigern oder sofern die Nacherfüllung fehlgeschlagen oder dem Kunden nicht zumutbar ist, stehen dem Kunden die weitergehenden Ansprüche auf Schadensersatz statt der Erfüllung und der Rücktritt zu. Eine Nachbesserung gilt nach dem erfolglosen zweiten Versuch als fehlgeschlagen, wenn sich nicht insbesondere aus der Art der Sache oder des Mangels oder den sonstigen Umständen etwas anderes ergibt. Der Anspruch des Kunden auf Schadensersatz statt Leistung ist im Falle einer lediglich fahrlässigen Pflichtverletzung durch uns oder unseren Erfüllungsgehilfen auf den vertragstypischen, vorhersehbaren Schaden begrenzt.
- 7.3 Keine Gewährleistung wird übernommen für Schäden, die durch ungeeignete oder unsachgemäße Verwendung, fehlerhafte Montage bzw. Inbetriebsetzung durch den Kunden oder Dritte, natürliche Abnutzung, fehlerhafte oder nachlässige Behandlung oder Wartung, ungeeignete Betriebsmittel oder Austauschwerkstoffe, mangelhafte Einbauarbeiten, chemische, elektrochemische oder elektrische Einflüsse oder sonstige Einflüsse (z.B. Wasser, Frost, Hitze) entstanden sind. Unsere Gewährleistungspflicht entfällt auch, wenn von Seiten des Kunden oder Dritter ohne unsere Zustimmung Instandsetzungen, Beschädigungen oder Änderungen vorgenommen werden, die mit dem geltend gemachten Mangel in ursächlichem Zusammenhang stehen.
- 7.4 Die Gewährleistungsfrist beträgt ein Jahr ab Lieferung der Kaufsache.
- 7.5 Unsere anwendungstechnische Beratung in Wort und Schrift sowie Vorschläge, Berechnungen, Projektierungen usw. sollen dem Kunden lediglich die bestmögliche Verwendung unserer Produkte erläutern. Sie befreit den Kunden nicht von seiner Verpflichtung, sich durch eigene Prüfung von der Eignung unserer Produkte für den von ihm beabsichtigten Zweck zu überzeugen.
- 7.6 Beanstandungen jeglicher Art können nur dann berücksichtigt werden, wenn sie innerhalb von 10 Tagen nach Empfang der Sendung, bei nicht sofort erkennbaren Mängeln unverzüglich nach Erkennbarkeit, spätestens aber innerhalb 6 Monaten nach Entgegennahme schriftlich mitgeteilt werden. Bei nicht rechtzeitiger Mängelanzeige ist jeder Gewährleistungsanspruch ausgeschlossen.
- 7.7 Soweit nichts anderes ausdrücklich vereinbart worden ist, sind Schadensersatzansprüche des Kunden gegen uns gleich aus welchem Rechtsgrund, insbesondere wegen Verletzung von Pflichten aus dem Schuldverhältnis und aus unerlaubter Handlung, ausgeschlossen. Dies gilt nicht bei Vorsatz, grober Fahrlässigkeit (von Inhabern, gesetzlichen Vertretern oder leitenden Angestellten) oder Arglist sowie bei einer Haftung nach dem Produkthaftungsgesetz oder wegen der schuldhaften Verletzung des Lebens, des Körpers oder der Gesundheit, oder wegen der schuldhaften Verletzung wesentlicher Vertragspflichten. Soweit nicht ein anderer der vorgenannten Fälle vorliegt, ist der Schadensersatzanspruch für die Verletzung wesentlicher Vertragspflichten jedoch auf den vertragstypischen, vorhersehbaren Schaden begrenzt.
- 7.8 In den Fällen, in denen auch für unseren Kunden, der Unternehmer ist, kein Verbrauchsgüterkauf innerhalb der Lieferkette vorliegt, finden die Vorschriften §§ 474-479 BGB keine Anwendung. Sollte der Unternehmer die Ware im Rahmen eines Verbrauchsgüterkaufs weiterverkaufen, so kann der Ersatz entstandener Aufwendungen i.S.d. § 478 BGB nur verlangt werden, wenn für die Entstehung der Aufwendungen ein Nachweis erbracht wird. Sollte dieser unser Kunde Aufwendungsersatz i.S.d. § 478 Abs. 2 BGB fordern, beschränkt sich dieser auf max. 2% des ursprünglichen Netto-Warenwerts. Ansprüche, die auf § 478 BGB zurückgehen, sind durch die 24-monatige Gewährleistung für Unternehmer im Sinne des gleichwertigen Ausgleichs nach § 478 Abs. 2 S. 1 BGB abbedungen.
- 7.9 Bei einem Kauf von Waren mit digitalen Elementen gemäß § 475b BGB bieten wir für eine angemessene Zeit nach Kauf durch unseren Kunden auch gegenüber Endkunden Aktualisierungen an, welche für den vertragsgemäßen Zustand der Ware notwendig sind.

8. Schutzrechte

- 8.1 Die von uns gemachten Vorschläge, Angebote Abbildungen, Zeichnungen, Kalkulationen und sonstigen Unterlagen in irgendeiner Form sind unser geistiges Eigentum und daher vertraulich zu behandeln. Sie dürfen nur mit unserem Einverständnis dritten Personen zur Kenntnis gebracht werden.
- 8.2 Die von uns zur Herstellung des Vertragsgegenstandes im Auftrage des Kunden hergestellten Betriebsgegenstände, insbesondere Werkzeuge, Vorrichtungen, Unterlagen usw. bleiben auch dann, wenn die Vertragsbeziehung endet, unser Eigentum und werden bei Vertragsbeendigung nur dann dem Kunden ausgeliefert, wenn sie gesondert berechnet wurden.
- 8.3 Der Kunde haftet allein, wenn durch die Ausführung seines Auftrages Rechte, insbesondere gewerbliche Schutzrechte Dritter, verletzt werden.

9. Erfüllungsort und Gerichtsstand

- 9.1 Erfüllungsort für alle Verpflichtungen aus dem Vertragsverhältnis ist Wetter/ Ruhr.
- 9.2 Gerichtsstand für sämtliche sich zwischen den Parteien aus dem Vertragsverhältnis ergebenden Streitigkeiten ist, soweit der Kunden Vollkaufmann, juristische Person des öffentlichen Rechts oder öffentlich-rechtliches Sondervermögen ist, der Hauptsitz des Lieferanten.

Für die Ausführung von Klein- und Kleinstaufträgen wird bei Rechnungen bis € 250,00 ein Aufschlag von € 8,00 berechnet. Auf ausdrücklichen Kundenwunsch versenden wir die Ware als Expressendung (Zustellung bis 12:00 Uhr am nächsten Arbeitstag an fast jede Anschrift in Deutschland) gegen einen Aufpreis von € 9,95.

Mit Erscheinen dieser Preisliste verlieren alle bisherigen Preise ihre Gültigkeit!
Technische und farbliche Änderungen vorbehalten. Für Irrtümer und Druckfehler keine Haftung. ABUS ©2023
USt.-Id Nr.: DE 126881051



Security Tech Germany

ABUS | August Bremicker Söhne KG
abus.com

Altenhofer Weg 25
58300 Wetter
info@abus.de
0 23 35 634 0

Technische und farbliche Änderungen vorbehalten.
Für Irrtümer und Druckfehler keine Haftung. © ABUS 2023

KAT PL HaSi D FH
UVP 01.2023

